

# diagral



(FR) Guide d'installation - p. 2

**Détecteur de mouvement  
à images DIAG29AVX**

(IT) Manuale d'installazione - p. 22

**Rivelatore di movimento  
con fotocamera  
e trasmissione di immagini  
DIAG29AVX**

(NL) Installatiegids - p. 42

**Bewegingsdetector met  
beeldopname DIAG29AVX**

# Sommaire

<b>1. Présentation .....</b>	<b>3</b>
<b>2. Mise en œuvre.....</b>	<b>5</b>
<b>3. Apprentissage via la box alerte et pilotage DIAG56AAX .....</b>	<b>6</b>
<b>4. Apprentissage sans la box alerte et pilotage DIAG56AAX.....</b>	<b>7</b>
4.1. Apprentissage à la centrale DIAG91AGFK - DIAG90AGFK .....	7
4.2. Apprentissage au transmetteur séparé DIAG54AAX.....	9
<b>5. Paramétrage du détecteur .....</b>	<b>10</b>
5.1. Affectation du groupe d'intrusion au détecteur pour la prise d'images .....	10
5.2. Options de programmation .....	11
<b>6. Fixation.....</b>	<b>12</b>
6.1. Précautions de pose.....	12
6.2. Pose .....	14
<b>7. Test de fonctionnement .....</b>	<b>15</b>
7.1. Test de la détection infrarouge et de la liaison radio .....	15
7.2. Test du champ optique et vérification de la prise d'images.....	15
<b>8. Lecture de la carte microSD sur un ordinateur .....</b>	<b>17</b>
<b>9. Demande d'une séquence d'images.....</b>	<b>18</b>
<b>10. Changement des piles .....</b>	<b>19</b>
<b>11. Signalisation des anomalies .....</b>	<b>20</b>
<b>12. Caractéristiques techniques .....</b>	<b>21</b>

Des vidéos d'aide à l'installation  
sont disponibles sur  
<http://www.diagral.fr>  
rubrique **ESPACE CLIENT**.



## Recommandations

Tout accès aux zones internes, au-delà des zones décrites dans la présente notice sont à proscrire et annulent la garantie et toute autre forme de prise en charge. En effet, ces manipulations peuvent être dommageables aux parties et/ou aux composants électroniques. Ces produits ont été définis afin de ne pas avoir à y accéder dans le cadre de la mise en œuvre et des opérations de maintenance du produit.

## 1. Présentation

Ce détecteur permet :

### En cas d'intrusion, lorsque la centrale est en marche :

- le déclenchement du système d'alarme via la centrale ;
- de distinguer la présence d'un être humain de celle d'un animal domestique (chien, chat...) dont le poids n'excède pas 25 kg ;
- l'enregistrement d'une séquence d'images de 10 s sur sa carte microSD et de stocker les 10 dernières séquences. Ces séquences sont récupérables par lecture de la carte micro SD sur un ordinateur (Windows XP SP2 au minimum - non compatibles avec d'autres systèmes d'exploitation tel que Mac OS X, Linux...)
- la transmission d'une séquence d'images si :
  - la centrale DIAG91AGFK est associée à la box alerte et pilotage DIAG56AAX sur votre Smartphone (via l'application e-ONE),
  - la centrale DIAG91AGFK est équipée du module DIAG55AAX par lien internet ou MMS selon équipement,
  - la centrale DIAG90AGFK est associée au transmetteur séparé DIAG54AAX par MMS.

**A tout moment**, de demander une séquence d'images depuis votre Smartphone (iPhone/Android) si le système est équipé de la centrale DIAG91AGFK associée à la box alerte et pilotage

Les séquences d'images transmises sont horodatées (date et heure). La mise à jour de la date et de l'heure se fait automatiquement par la centrale (la date et l'heure sur la centrale doivent être correctes).

## Vue de face

- ① Touche test.
- ② Lentille de détection.
- ③ Voyant test (derrière la lentille).
- ④ Emplacement de la carte microSD (fournie).
- ⑤ Flash d'éclairage de nuit.
- ⑥ Caméra.
- ⑦ Capot amovible.

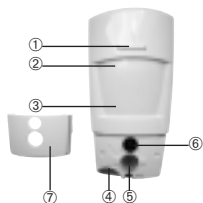

La **détection infrarouge** permet la protection des pièces à risque (salon, chambre des parents...) selon un angle de  $90^\circ$  sur une distance de 12 m.

Le **champ optique** correspond à la vision de la caméra intégrée selon un angle de  $90^\circ$  avec une portée jusqu'à 12 m.

**ATTENTION : lors de la prise d'images en obscurité, la portée du flash intégré est limitée à 7 m maximum.**

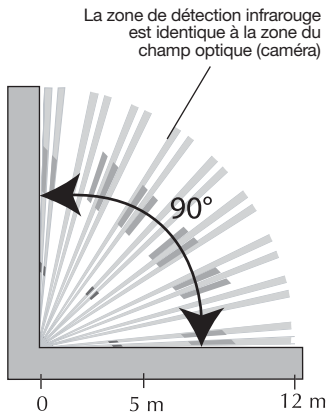

## 2. Mise en œuvre

### 1 Ouverture

- Oter le capot amovible en le dépliant sur le côté.
- Ouvrir le boîtier en desserrant la vis de verrouillage à l'aide d'un tournevis cruciforme.



Pozidriv 2

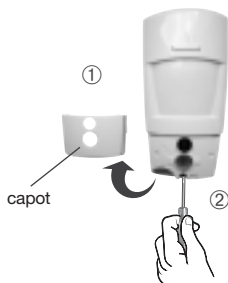

### 2 Alimentation

Positionner les 3 piles LR06 (Lithium) fournies dans leur logement en respectant le sens de branchement. Le voyant rouge derrière la lentille s'allume pendant 2 s environ (**le clignotement régulier du voyant rouge est normal tant que le détecteur n'est pas clipsé sur son socle**).

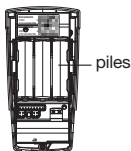

piles

**ATTENTION** : si le voyant rouge ne s'allume pas en connectant la dernière pile, vérifier le bon positionnement des 3 piles.

### 3 Mise en place de la carte microSD

Insérer la carte microSD dans son logement en respectant le sens d'insertion de la carte, le voyant rouge derrière la lentille s'allume pendant 1 s environ (carte microSD reconnue).

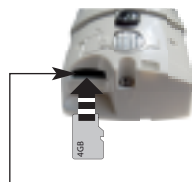

logement de la carte microSD

**ATTENTION:** le voyant rouge derrière la lentille clignote 3 fois si la carte microSD n'est pas reconnue.

### 3. Apprentissage via la box alerte et pilotage DIAG56AAX

Si votre installation comporte la centrale **DIAG91AGFK** ainsi que la **box alerte et pilotage DIAG56AAX**, alors effectuer l'apprentissage du détecteur comme décrit ci-dessous.

1. Télécharger l'application Diagral e-ONE en scannant le flashcode ci-dessous.
2. Créer votre compte client myDiagral depuis l'application.
3. Enregistrer vos produits pour bénéficier de l'extension de garantie.
4. Laissez-vous guider par l'application e-ONE pour le paramétrage et l'installation des produits.



[www.diagral.fr/fr/app](http://www.diagral.fr/fr/app)



iPad / iPhone



Android

## 4. Apprentissage sans la box alerte et pilotage DIAG56AAX

### Vignette de garantie

Pour bénéficier de l'extension de garantie, **enregistrer votre produit sur** <http://garantie.diagral.fr>.

Référence du produit

Flashcode

Numéro de série

DIAG29AVX  
0000  
170123456789  
DIAG29AVX  
0000  
170123456789



L'apprentissage permet d'établir la reconnaissance du détecteur par la centrale ainsi que la transmission d'images si celle-ci est associée à un équipement de transmission.

### 4.1. Apprentissage à la centrale DIAG91AGFK - DIAG90AGFK

**ATTENTION** : lors de l'apprentissage, il est inutile de placer le produit à apprendre à proximité de la centrale, au contraire nous vous conseillons de vous éloigner quelque peu (placer le produit à au moins 2 mètres de la centrale).

- 1 Enlever le capot de la centrale afin d'accéder au clavier utilisé pour l'apprentissage, pour cela :

**A.** appuyer sur le bouton afin de déclipser le capot



**B.** pivoter le capot à 90° et l'enlever.



- 2 Mettre la centrale en mode installation en composant sur son clavier :

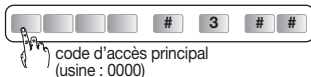

"bip, mode installation"



Réaliser la séquence d'apprentissage suivante :

**ATTENTION : il est impératif de programmer le détecteur en immédiat afin de pouvoir enregistrer une séquence d'images.**

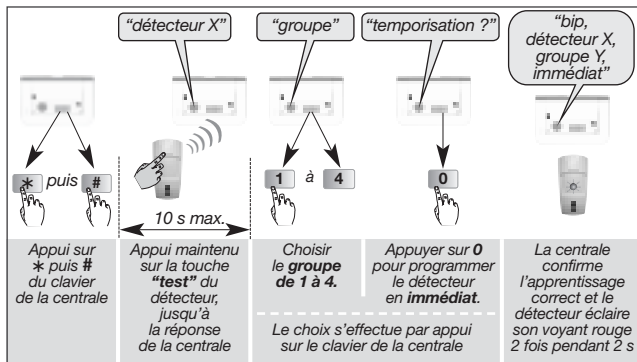

Exemple : apprentissage du 1<sup>er</sup> détecteur affecté au **groupe 2**.

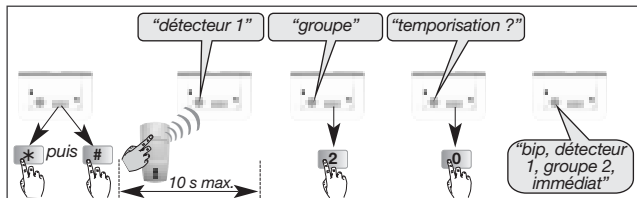

**ATTENTION : la centrale signale une erreur de manipulation par 3 bips courts ; dans ce cas, reprendre la séquence d'apprentissage à son début.**

4 Vérifier l'apprentissage. Appuyer sur la touche test du détecteur jusqu'à ce que la centrale énonce le message vocal correspondant à la programmation choisie.



“Bip, test détecteur X, groupe Y, immédiat”



**Si la centrale DIAG91AGFK est dotée du module de transmission se référer à la notice du DIAG55AAX en cas d'une transmission d'images.**

## **4.2. Apprentissage au transmetteur séparé DIAG54AAX**

Si votre système d'alarme est doté du transmetteur DIAG54AAX et que vous souhaitez recevoir des images lors d'une intrusion, alors :

- 1.** Réaliser l'apprentissage du détecteur à la centrale (cf. § 4.1).
- 2.** Puis réaliser l'apprentissage du détecteur au transmetteur (voir notice d'installation du DIAG54AAX).



## 5. Paramétrage du détecteur

### 5.1. Affectation du groupe d'intrusion au détecteur pour la prise d'images

- 1 Programmer le paramètre n° 9 en renseignant le groupe d'intrusion choisi (1 à 4) lors de l'apprentissage à la centrale.

**Le réglage du détecteur doit être réalisé boîtier ouvert uniquement et la centrale doit être en mode installation.**

Réaliser la séquence de paramétrage décrite ci-dessous :

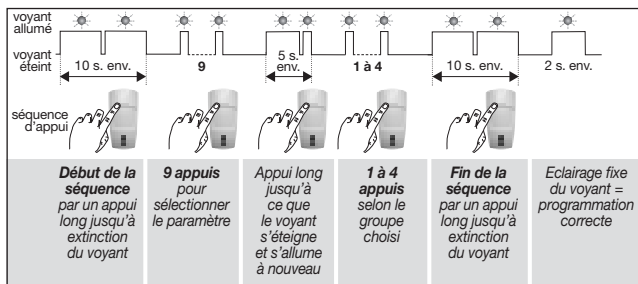

- 2 La vérification du groupe d'intrusion s'effectue en sélectionnant le n° de paramètre et en contrôlant le nombre de clignotements correspondants.

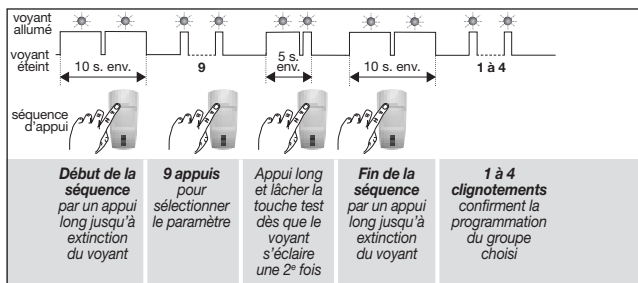

## 5.2. Options de programmation

### 5.2.1. Programmation de l'éclairage du voyant pour chaque détection en mode test et pour la séquence d'images à la demande

En sortie usine, l'éclairage du voyant est **désactivé**. Il vous est possible de l'activer.

### 5.2.2. Réglage de la sensibilité animaux

Dans la majorité des cas, le **niveau 1** (réglage usine) et le respect de règles de pose permettent de protéger efficacement la pièce tout en évitant les déclenchements dus aux animaux domestiques.

Toutefois, selon l'animal domestique et la configuration de la pièce, il est possible de modifier le niveau de sensibilité du détecteur et d'ajuster les zones de détection et de non détection de l'animal domestique.

### 5.2.3. Séquence d'images à la demande

En sortie usine, la demande d'une capture d'images via l'application e-ONE est **active**. Cette fonction peut être désactivée.

### 5.2.4. Transmission d'une séquence d'images

En sortie usine, la transmission d'une séquence d'images est **active**. Cette fonction peut être désactivée.

Pour toutes ces options :

Se reporter au "GUIDE DE PROGRAMMATION COMPLÉMENTAIRE DU SYSTÈME D'ALARME DIAGRAL" disponible sur le site <http://www.diagral.fr>.

## 6. Fixation

### 6.1. Précautions de pose

#### ATTENTION

- Respecter une distance d'au moins 2 mètres entre chaque produit, excepté entre deux détecteurs.
- Orienter le détecteur grâce à sa rotule fournie de telle manière que la caméra surveille les issues à protéger.

#### Placer le détecteur :

- à l'intérieur de l'habitation,
- à une hauteur de 2,20 m environ,
- **perpendiculairement aux issues à protéger**, la détection volumétrique est plus efficace quand l'intrus coupe perpendiculairement les faisceaux,
- de manière à ce que son espace protégé ne croise pas celui d'un autre détecteur.

#### Ne pas placer le détecteur :

- en face ou au-dessus d'une surface pouvant s'échauffer rapidement (cheminée...),
- en face d'une baie vitrée,
- orienté vers le soleil ou vers des surfaces réfléchissantes (sol, carrelage, miroir...) car les images capturées grâce à sa caméra sont trop surexposées (image blanche),
- orienté vers un miroir, un objet en mouvement (rideaux, stores...),
- orienté vers l'extérieur de l'habitation ou dans un courant d'air,
- directement sur une paroi métallique ou proche de sources de parasites (compteur électrique...),
- en face d'un escalier accessible aux animaux par exemple, de manière à ce qu'aucun animal ne puisse atteindre les zones interdites.

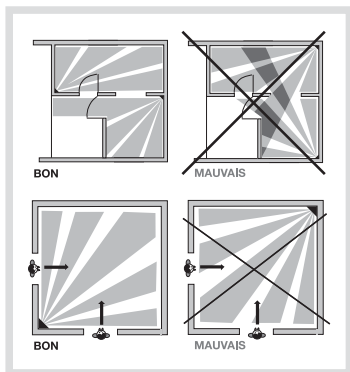

## Zones de détection

Zone de détection pour les animaux de moins de 6 kg

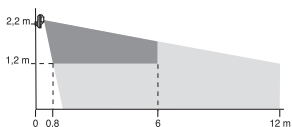

Zone de détection pour les animaux de plus de 6 kg

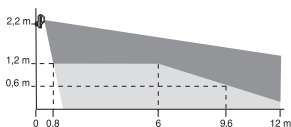

 zone interdite aux animaux  zone autorisée aux animaux

**En fonction de la pièce et/ou de l'animal, la hauteur de fixation (se mesure à partir du centre de la lentille du détecteur) peut être ajustée. Lorsque le détecteur n'est pas fixé à 2,2 m du sol, la limite entre la zone de détection et de non détection varie.**

## 6.2. Pose

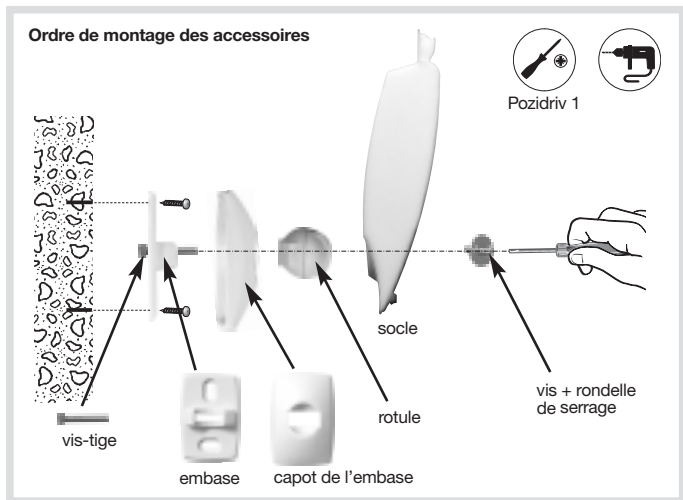

1. Positionner au mur l'embase à l'endroit choisi pour repérer les 2 trous de perçage.
2. Percer le mur.
3. Insérer la vis-tige par l'arrière de l'embase et fixer l'embase.
4. Positionner le capot de l'embase.
5. Assembler les deux parties de la rotule.
6. Insérer la rotule montée dans la vis-tige.
7. Positionner le socle du détecteur de mouvement.
8. Visser la vis de serrage sans forcer de façon à pouvoir ajuster l'orientation du détecteur.
9. Positionner le détecteur de mouvement sur son socle et l'orienter approximativement.
10. Resserrer la vis de verrouillage.

**ATTENTION : le clignotement du voyant rouge doit cesser lorsque le détecteur est correctement positionné sur son socle.**

## 7. Test de fonctionnement

**ATTENTION** : la centrale doit être en mode installation afin de réaliser le test.

### 7.1. Test de la détection infrarouge et de la liaison radio

Faire un appui court (< 1 s) sur la touche test du détecteur pour vérifier la **zone de détection** et la **liaison radio** : à chaque détection, la centrale énonce *“bip, intrusion détecteur X”*.

Pour le test de liaison radio du transmetteur séparé DIAG54AAX, se référer à sa notice.



### 7.2. Test du champ optique et vérification de la prise d'images

Il est important de s'assurer que le test du champ optique soit correct et que la séquence d'images soit transmise.

**Pendant le test du champ optique par faible luminosité, le flash s'éclaire pour l'enregistrement des séquences d'images jusqu'à une distance de 7 mètres.**

1. Faire deux appuis courts sur la touche test du détecteur jusqu'au clignotement rapide du voyant rouge derrière la lentille.
2. Se déplacer devant le détecteur jusqu'à l'extinction du voyant.

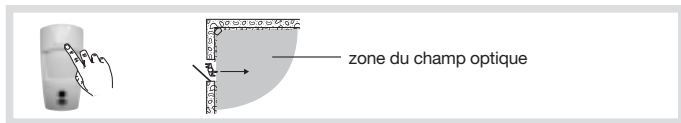

**3. Vérifier les séquences :**

- enregistrées par la lecture de la carte microSD (cf. chapitre suivant),  
**ou**
- transmises par la centrale équipée d'un module de transmission ou par le transmetteur séparé.

**4. Si le test du champ optique n'est pas concluant :**

- vérifier qu'aucun obstacle ne se trouve dans la zone de détection,
- modifier l'orientation du détecteur en dévissant la vis et la rondelle de serrage.

**5. Repasser la centrale en mode utilisation en composant sur son clavier :**



**6. Faire un essai réel.**



## 8. Lecture de la carte microSD sur un ordinateur

### ATTENTION

- Il est impératif d'utiliser la carte microSD fournie. Le fonctionnement de l'enregistrement des images n'est pas garanti avec une autre carte.
- Une connexion Internet est nécessaire lors de l'installation du logiciel fourni dans la carte microSD (installation à réaliser qu'une seule fois).

1. Mettre la centrale à l'arrêt.
2. Faire un appui court sur la touche test du détecteur.
3. Retirer la carte du détecteur en la poussant vers le haut.
4. Placer la carte dans l'adaptateur fourni et l'insérer dans le lecteur de carte SD de l'ordinateur.
5. Si c'est la première installation, cliquer sur "setup.htm" en vous laissant guider par les menus d'installation pour installer les composants logiciels permettant de lire les séquences d'images enregistrées via Windows Media Player.
6. Cliquer sur les films présents (fichiers .VCR) sur la carte microSD pour les visualiser avec Windows Media Player.



- En cas d'impossibilité de lecture du film sous un environnement 64 bits (Windows 7 et plus), ouvrir d'abord l'application "wmplayer.exe" en suivant le lien : C:\Program Files\Windows Media Player, puis sélectionner le film à lire en cliquant sur "Ouvrir..." dans le menu "Fichier".
- Ne pas utiliser l'application "wmplayer.exe" qui se trouve sous "Program Files (x86)".

7. Replacer la carte dans le détecteur après la visualisation des séquences d'images enregistrées. Le voyant rouge s'éclaire une fois pour confirmer la mise en place correcte de la carte microSD.

## 9. Demande d'une séquence d'images

A tout moment, la demande d'une séquence d'images est possible si le système est équipé d'une centrale DIAG91AGFK associée à la box alerte et pilotage.

Cette demande de séquence d'images se fait depuis un Smartphone (iPhone ou Android) via l'application e-ONE.



Lors d'une demande via l'application, la réaction du détecteur est identique à celle d'une intrusion c'est à dire, un enregistrement sur la carte microSD et une transmission d'une séquence d'images.

**ATTENTION : la saisie, depuis l'application sécurisée, de 5 codes d'accès erronés successifs provoque la signalisation du défaut à la centrale et le blocage des accès distants à la communication pendant 5 min. Si ce défaut se répète trois fois de suite, les accès distants sont bloqués jusqu'au prochain changement d'état du système (ex. : passage de marche à arrêt ou arrêt à marche).**

## 10. Changement des piles

La centrale signale le défaut de piles du détecteur par un message vocal : *"Anomalie tension détecteur X"*.  
Pour vérifier si les piles du détecteur sont défectueuses, appuyer sur la touche test du détecteur.



**ATTENTION : si le voyant rouge ne s'éclaire plus à l'appui sur la touche, les piles sont à remplacer.**

Pour changer les piles :

1. Ouvrir le capot de la centrale et la passer en mode installation en composant sur son clavier :



code d'accès principal

"bip, mode installation"



**La programmation du détecteur est sauvegardée lors du changement des piles.**

2. Ouvrir le détecteur en desserrant la vis de verrouillage.
3. Oter les 3 piles usagées.
4. Attendre 2 min avant de remettre les 3 nouvelles piles lithium LR06 1,5 V dans leur logement en respectant le sens de branchement indiqué au fond du support des piles.
5. Refermer le détecteur et serrer la vis de verrouillage.
6. Appuyer sur la touche test et vérifier la zone de détection et le champ optique.
7. Repasser la centrale en mode utilisation en composant sur son clavier ou depuis un clavier déporté :



Pozidriv 2



code d'accès principal

"bip, arrêt"



8. Refermer le capot de la centrale.

**Il est impératif de remplacer les piles fournies par des piles lithium du même type. Vous êtes priés de déposer les piles lithium usagées dans les lieux prévus pour le recyclage.**



## 11. Signalisation des anomalies

La centrale surveille en permanence l'état du détecteur. En fonction d'une anomalie constatée, elle énonce vocalement un message à l'arrêt ou à la mise en marche du système comme indiqué dans le tableau suivant :

<b>Message énoncé par la centrale</b>	<b>Cause</b>
<i>"bip, anomalie détecteur X"</i>	carte micro SD absente, non reconnue ou défectueuse (*)
<i>"bip, anomalie autoprotection détecteur X"</i>	détecteur mal fermé sur son support
<i>"bip, anomalie tension détecteur X"</i>	signalisation de piles usagées
<i>"bip, anomalie liaison radio détecteur X"</i>	défaut de liaison radio entre le détecteur et la centrale

(\*) vérifier la présence de la carte micro SD et si celle-ci est correctement insérée.

## 12. Caractéristiques techniques

Spécifications techniques	Détecteur de mouvement à images
Détection infrarouge	volumétrique, 12 m, 90°
Champ optique	12 m, 90°
Capacité de stockage	les 10 dernières séquences de 10 s
Format du film par lecture de la carte micro SD dans un ordinateur (suite à une intrusion ou une demande de capture d'images)	<ul style="list-style-type: none"> <li>• VGA couleur 640 x 480</li> <li>• séquences d'images de 10 s avec 3 images/s</li> </ul>
Format des images en MMS	JPEG couleur 320 x 240 séquences de 5 images sur 10 s
Format du film en télésurveillance	film de 10 s avec 1 image/s
Portée du flash	jusqu'à 7 m à 0 lux
Type de fixation	sur rotule
Usage	intérieur
Liaison radio	<ul style="list-style-type: none"> <li>• 433,050 - 434,790 MHz, 10 mW max, Duty cycle : 10 %</li> <li>• 868 - 8670 MHz, 25 mW max, Duty cycle : 0,10 %</li> </ul> Rx : category 2
Alimentation	3 piles lithium LR06
Autonomie	4 ans pour 5 captures d'images sur intrusion par an + 10 demandes de séquence d'images par mois
Voyant	1
Température de fonctionnement	-10°C à + 55°C
Autoprotection	à l'ouverture
Taux moyen d'humidité	de 5 % à 75 % sans condensation à 25°C
Indices de protection mécanique	IP 31 / IK 04
Dimensions sans rotule (L x P x H)	66 x 64 x 130 mm
Poids	225 g (avec piles, rotule et embase)

**Par la présente, Hager Security SAS déclare que l'équipement radioélectrique, référence DIAG29AVX est conforme aux exigences de la directive RE-D 2014/53/EU.**

**Le texte complet de la déclaration UE de conformité est disponible à l'adresse internet : [www.diagral.fr](http://www.diagral.fr) ou [www.diagral.be](http://www.diagral.be).**

# Sommario

<b>1. Presentazione .....</b>	<b>23</b>
<b>2. Preparazione .....</b>	<b>25</b>
<b>3. Apprendimento con Box Internet DIAG56AAX .....</b>	<b>26</b>
<b>4. Apprendimento senza Box Internet DIAG56AAX.....</b>	<b>27</b>
4.1. Apprendimento alla centrale DIAG91AGT - DIAG90AGT .....	27
4.2. Apprendimento al comunicatore DIAG54AAX.....	29
<b>5. Programmazione del rivelatore.....</b>	<b>30</b>
5.1. Scelta del gruppo di intrusione .....	30
5.2. Programmazioni opzionali .....	31
<b>6. Fissaggio.....</b>	<b>32</b>
6.1. Precauzioni per l'installazione .....	32
6.2. Installazione .....	34
<b>7. Test di funzionamento.....</b>	<b>35</b>
7.1. Test della rilevazione infrarossa e delle comunicazione radio .....	35
7.2. Test del campo ottico e verifica della registrazione di immagini...	35
<b>8. Lettura della scheda microSD sul computer .....</b>	<b>37</b>
<b>9. Richiesta di una sequenza di immagini .....</b>	<b>38</b>
<b>10. Cambio delle pile .....</b>	<b>39</b>
<b>11. Segnalazione di anomalie.....</b>	<b>40</b>
<b>12. Caratteristiche tecniche .....</b>	<b>41</b>

## Raccomandazioni

Le parti interne dell'apparecchiatura, al di fuori di quelle descritte nel presente manuale, non devono essere toccate; il mancato rispetto di questa disposizione invalida la garanzia e qualsiasi altra forma di responsabilità. Tali contatti possono infatti danneggiare le parti e/o i componenti elettronici. Questi prodotti sono stati concepiti in modo tale che le loro parti interne non debbano essere toccate durante l'installazione e le operazioni di manutenzione.

## 1. Presentazione

### **In caso di intrusione, quando la centrale è accesa, il rivelatore:**

- fa attivare un allarme con la centrale,
- distingue la presenza di un essere umano da quella di un animale domestico (cane, gatto, ecc.),
- esegue la registrazione delle sequenze di immagini sulla scheda micro SD e memorizza le ultime 10 sequenze di immagini. Le sequenze d'immagini memorizzate sono recuperabili inserendo la scheda micro SD nell'apposito lettore di un computer (requisiti minimi di sistema: Windows XP SP2 - non compatibile con altri sistemi operativi come Mac OS X, Linux ecc.),
- effettua la trasmissione di una sequenza di immagini se:
  - la centrale DIAG91AGT è associata a Box Internet DIAG56AAX sul vostro Smartphone (con l'applicazione e-ONE);
  - la centrale è dotata della scheda comunicatore DIAG55AAX con URL internet o MMS;
  - la centrale DIAG91AGT è associata al comunicatore DIAG54AAX.

**In qualsiasi momento**, se l'installazione è dotata della centrale DIAG91AGT associata a Box Internet, è possibile richiedere una sequenza di immagini da Smartphone (iPhone/Android),

Le sequenze di immagini registrate o trasmesse hanno l'indicazione della data e dell'ora. L'aggiornamento di data ed ora è effettuato automaticamente dalla centrale (data e ora della centrale devono essere esatte).

### Vista di fronte

- ① Pulsante test.
- ② Lente di rilevazione.
- ③ Spia test (dietro la lente).
- ④ Posizione della scheda micro SD (in dotazione).
- ⑤ Flash per illuminazione notturna.
- ⑥ Fotocamera.
- ⑦ Coperchio rimovibile.

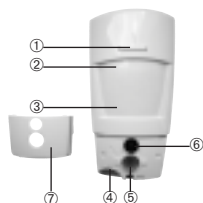

### La rilevazione ad infrarossi

permette la protezione dei locali a rischio (salotto, camera matrimoniale ecc.) con un angolo di  $90^\circ$  per una distanza di 12 m.

Il **campo ottico** corrisponde alla visuale della fotocamera integrata con un angolo di  $90^\circ$  e portata fino a 12 m.

**ATTENZIONE:** nel caso di registrazione di immagini al buio, la portata del flash integrato è limitata ad un massimo di 7 m.

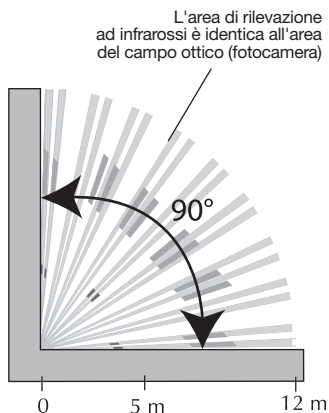



## 2. Preparazione

### 1 Apertura

- Togliete il coperchio rimovibile sganciandolo di lato.
- Aprite il rivelatore allentando la vite di bloccaggio con un cacciavite a croce.



Pozidriv 2

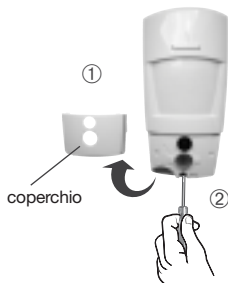

### 2 Alimentazione

Inserite le 3 pile LR06 (al litio) in dotazione nell'apposito vano rispettando la polarità indicata. La spia luminosa rossa dietro la lente si illumina per circa 2 secondi (**il lampeggiamento della spia rossa è normale finché il rivelatore non è agganciato alla base**).



**ATTENZIONE:** se la spia luminosa rossa non si accende quando inserite l'ultima pila, verificate che le 3 pile siano posizionate con la polarità corretta.

### 3 Collocazione della scheda micro SD

Inserite la scheda micro SD nell'apposito alloggiamento rispettando il verso di inserimento della scheda, la spia rossa dietro la lente si accende per 1 s circa (scheda micro SD riconosciuta).

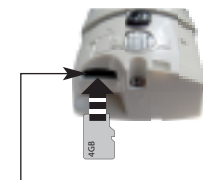

**ATTENZIONE:** se la scheda micro SD non è riconosciuta, la spia rossa dietro la lente lampeggia per tre volte.

alloggiamento della scheda micro SD

### 3. Apprendimento con Box Internet DIAG56AAX

Se l'installazione comprende **sia centrale DIAG91AGT che Box Internet DIAG56AAX**, effettuate l'apprendimento del rivelatore come descritto di seguito.

1. Scaricate l'applicazione Diagrál e-ONE.
2. Create il vostro account cliente myDiagrál tramite l'applicazione.
3. Seguite le istruzioni dell'applicazione e-ONE per la programmazione e l'installazione guidata dei prodotti.



iPad / iPhone



Android

## 4. Apprendimento senza Box Internet DIAG56AAX

### Etichetta di garanzia

Staccate l'etichetta di garanzia e incollatela sulla cartolina di richiesta di estensione della garanzia fornita con il prodotto.

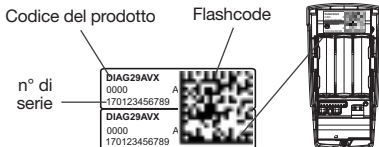

L'apprendimento consente alla centrale di riconoscere il rivelatore e la trasmissione di immagini (se equipaggiata di scheda comunicatore).

### 4.1. Apprendimento alla centrale DIAG91AGT - DIAG90AGT

**ATTENZIONE:** al momento dell'apprendimento, è inutile posizionare l'apparecchiatura da apprendere vicino alla centrale, al contrario, è raccomandabile allontanarla un po' e posizionarla ad almeno 2 metri dalla centrale.

1 Rimuovete il coperchio della centrale per accedere alla tastiera utilizzata per l'apprendimento; a tale scopo:

A. premete il pulsante per sganciare il coperchio



B. ruotate il coperchio in avanti di 90° e rimuovetelo.



2 Portate la centrale in modo installazione digitando sulla tastiera:



codice d'accesso principale  
(di fabbrica: 0000)

"bip, modo  
installazione"



Effettuate la procedura descritta di seguito:

**ATTENZIONE:** per poter registrare le immagini durante un'intrusione è necessario programmare il rivelatore come istantaneo.

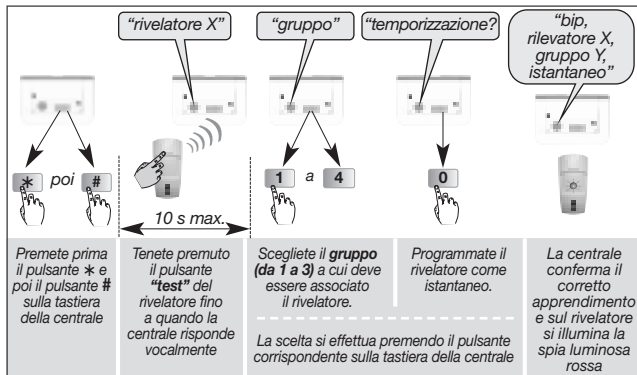

Esempio: apprendimento del primo rivelatore, abbinato al gruppo 2 ed istantaneo.

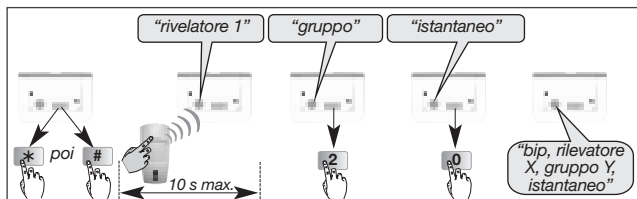

**ATTENZIONE:** la centrale segnala un errore nella procedura emettendo 3 bip brevi; in questo caso, ripetete la procedura dall'inizio.

- 4 Verificate l'apprendimento. Tenete premuto il pulsante di test del rivelatore fino a quando la centrale non emette un messaggio vocale corrispondente alla programmazione scelta.



*"Bip, test rivelatore X,  
gruppo Y, istantaneo"*

**Se la centrale DIAG91AGT è dotata del modulo comunicatore DIAG55AAX, consultate il relativo manuale in caso di trasmissione di sequenze di immagini.**

## 4.2. Apprendimento al comunicatore DIAG54AAX

Si l'installazione comprende il comunicatore DIAG54AAX e che si vuole ricevere immagini all'intrusione, quindi:

1. Effettuare l'apprendimento del rivelatore alla centrale (par 4.1.).
2. Poi effettuare l'apprendimento del rivelatore al comunicatore DIAG54AAX (v. manuale d'installazione del DIAG54AAX).



## 5. Programmazione del rivelatore

### 5.1. Abbinamento del gruppo d'intrusione per ripresa d'immagini

- 1 Programmate il parametro n° 9 digitando il gruppo prescelto (1 a 3) al momento dell'apprendimento alla centrale.

**La programmazione del rivelatore deve essere effettuata con l'involucro aperto e la centrale deve essere in modo installazione.**

Effettuate la procedura descritta di seguito:

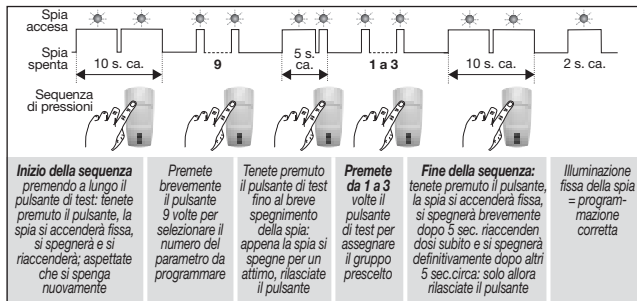

- 2 La verifica del gruppo prescelto si effettua selezionando il n° del parametro e controllando il numero di lampeggiamenti corrispondenti.

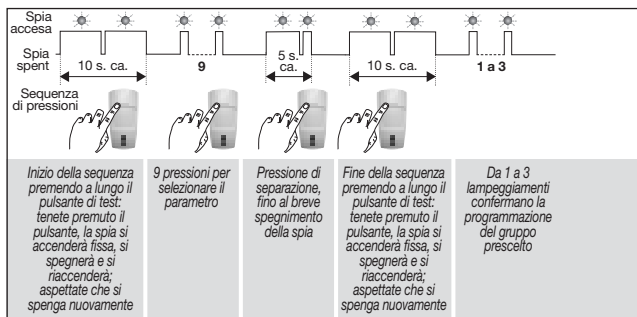

## 5.2. Programmazioni opzionali

### 5.2.1. Programmazione dell'illuminazione della spia test per ogni rivelazione e per la sequenza di immagini su richiesta

In configurazione di fabbrica, l'illuminazione della spia è disattivata. È possibile attivarla.

### 5.2.2. Programmazione del livello di sensibilità per animali

Nella maggior parte dei casi, il **livello 1** (programmazione di fabbrica) ed il rispetto delle istruzioni di installazione consentono di proteggere efficacemente il locale, evitando completamente attivazioni dovute agli animali domestici. Tuttavia, a seconda dell'animale e della configurazione del locale, è possibile modificare il livello di sensibilità del rivelatore, per regolare le zone di rilevazione e non rilevazione dell'animale domestico.

### 5.2.3. Sequenza di immagini su richiesta

In configurazione di fabbrica, la richiesta di una sequenza di immagini tramite l'applicazione e-ONE è **attiva**. La funzione può essere disattivata.

### 5.2.4. Trasmissione di una sequenza d'immagini

In configurazione di fabbrica, la trasmissione di una sequenza di immagini è attiva. La funzione può essere disattivata.

Le programmazioni opzionali del rivelatore sono descritte nella "GUIDA DI PROGRAMMAZIONE SUPPLEMENTARE DEL SISTEMA D'ALLARME DIAGRAL" disponibile sul sito internet di DIAGRAL (<http://www.diagral.it>).

## 6. Fissaggio

### 6.1. Precauzioni per l'installazione

#### ATTENZIONE

- Tenete una distanza di almeno 2 metri tra ciascun prodotto, salvo tra due rivelatori.
- Orientate il rivelatore tramite lo snodo sferico fornito, in modo che la fotocamera sorvegli gli ingressi da proteggere.

#### Installate il rivelatore:

- all'interno degli ambienti protetti,
- in alto (2,20 metri d'altezza circa),
- **perpendicolarmente agli ingressi da proteggere,**
- in modo di non sovrapporre i settori di rilevazione a quelli di un altro rivelatore.

#### Non installate il rivelatore:

- davanti o sopra una superficie che tende a scaldarsi rapidamente (camino...),
- davanti a una vetrata,
- orientato verso la luce solare o verso superfici riflettenti (pavimenti lucidi, piastrelle a parete, specchi...), per evitare che le immagini riprese dalla fotocamera integrata risultino troppo sovraesposte (immagine bianca),
- orientato verso uno specchio, un oggetto mobili (tende, tapparelle...),
- orientato verso l'esterno dell'abitazione o nel mezzo di una corrente d'aria,
- direttamente su una parete metallica o in prossimità di fonti di disturbo elettromagnetico (contatore elettrico...).
- di fronte ad una scala accessibile agli animali, in modo che nessun animale possa, salendo, entrare in una delle aree in cui il suo movimento sarebbe rilevato.

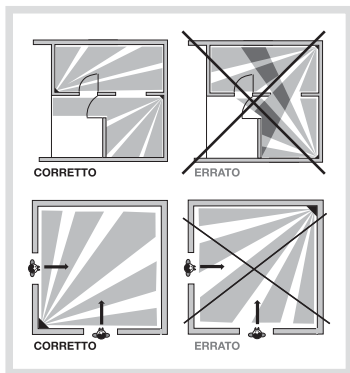



## Aree di rilevazione

Area di rilevazione per gli animali di peso inferiore a 6 kg

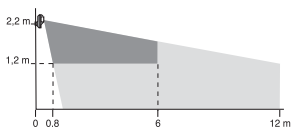

Area di rilevazione per gli animali di peso superiore a 6 kg

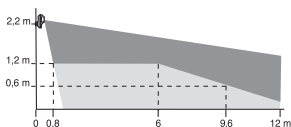

area non consentita agli animali



area consentita agli animali

**L'altezza del fissaggio (che si misura dal centro della lente del rivelatore) può essere adeguata alle dimensioni del locale e/o dell'animale. Se il rivelatore non è fissato a 2,2 m da terra, il limite tra l'area di rilevazione e quella di non rilevazione cambia.**

## 6.2. Installazione

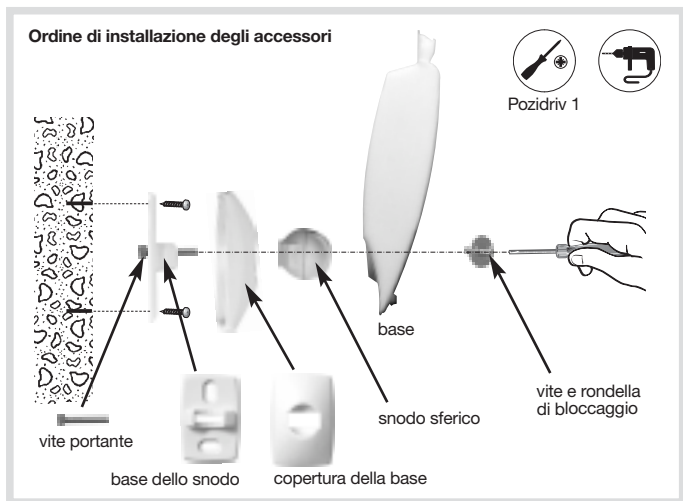

1. Appoggiate alla parete la base dello snodo nella posizione scelta per l'installazione, per individuare i due punti da forare.
2. Forate la parete.
3. Inserite la vite portante nella base e poi fissate la base alla parete.
4. Agganciate la copertura alla base dello snodo.
5. Assemblate le due parti dello snodo sferico.
6. Inserite lo snodo sferico sulla vite portante.
7. Posizionate la base del rivelatore di movimento.
8. Avvitare la vite di bloccaggio senza stringere troppo per poter regolare l'orientamento del rivelatore.
9. Posizionate il rivelatore di movimento sulla base ed orientatelo approssimativamente.
10. Serrate nuovamente la vite di bloccaggio.

**ATTENZIONE:** il lampeggiamento della spia rossa deve interrompersi quando il rivelatore è correttamente posizionato sulla base.

## 7. Test di funzionamento

**ATTENZIONE:** la centrale deve essere in modo installazione per effettuare il test.

### 7.1. Test della rilevazione infrarossa e delle comunicazione radio

Premete brevemente il pulsante di test del rivelatore per verificare l'**area di rilevazione** e la **comunicazione radio**: a ogni rilevazione la centrale emette il messaggio vocale *"Intrusione rivelatore X"*.

Per il test della comunicazione radio del combinatore DIAG54AAX, vedere il suo manuale.



### 7.2. Test del campo ottico e verifica della registrazione di immagini

È importante assicurarsi che la prova del campo ottico sia corretta, e che la registrazione di immagini sono trasmessi.

**Durante la prova del campo ottico con debole luminosità, il flash si attiva per illuminare e consentire la registrazione delle sequenze di immagini fino ad una distanza di 7 metri.**

1. Premete due volte brevemente il pulsante di test del rivelatore finché la spia luminosa rossa dietro la lente non lampeggia rapidamente.
2. Muovetevi davanti al rivelatore fino a quando la spia si spegne.

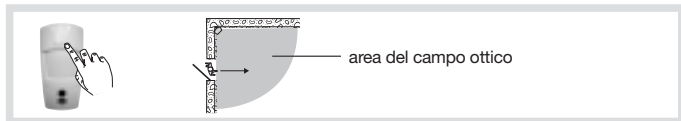

3. Verificate le sequenze d'immagini:
- registrate, leggendo la scheda micro SD (v. par. seguenti),  
o
  - trasmesse dalla centrale dotata della scheda comunicatore o dal comunicatore.
4. Se il test della rilevazione del campo ottico ha esito negativo:
- verificate l'eventuale presenza di ostacoli nell'area di rilevazione,
  - modificate l'orientamento del rivelatore allentando la vite e la rondella di bloccaggio.
5. Riportate la centrale in modo uso digitando sulla tastiera:



6. Effettuate una prova reale.

## 8. Lettura della scheda micro SD sul computer

### ATTENTION

- È obbligatorio utilizzare la scheda micro SD in dotazione. Il corretto funzionamento della registrazione delle immagini non è assicurato con l'uso di schede diverse o con la scheda di un altro rivelatore.
- Al momento dell'installazione è necessario un collegamento Internet per l'installazione del software incluso nella scheda microSD (tale installazione deve essere effettuata una sola volta).

1. Spegnete la centrale.
2. Premete brevemente il pulsante di test del rivelatore.
3. Togliete la scheda dal rivelatore spingendola verso l'alto.
4. Collocate la scheda nell'adattatore in dotazione e inseritela nel lettore del computer.
5. Se si tratta della prima installazione, cliccate su "setup.htm" e seguite le istruzioni dei menù di installazione per installare il software che consente di leggere le sequenze d'immagini registrate con Windows Media Player (da effettuare una sola volta con il computer connesso ad internet).
6. Cliccate sulle sequenze presenti (files.VCR) nella scheda micro SD per visualizzarle con Windows Media Player.



- In caso d'impossibilità a leggere il filmato in ambiente 64 bit (Windows 7 e successivi), aprite prima l'applicazione "wmplayer.exe" seguendo il link: C:\Program Files\Windows Media Player, poi selezionate il filmato da leggere con un clic su "Apri..." nel menu "File".
- Non utilizzate l'applicazione "wmplayer.exe" presente in "Program Files (x86)".

7. Ricollocate la scheda nel rivelatore dopo la visualizzazione delle sequenze registrate. La spia rossa si illumina per confermare il corretto inserimento della scheda micro SD.

## 9. Richiesta di una sequenza di immagini

Se il sistema è dotato di una centrale associata a Box Internet, in qualsiasi momento è possibile inviare richiesta di una sequenza di immagini.

Tale richiesta può essere effettuata tramite uno Smartphone (iPhone o Android) con l'applicazione e-ONE.



Alla ricezione di una richiesta dal Portale, il rivelatore reagisce come in caso di un'intrusione, cioè registra sulla scheda micro SD e trasmette una sequenza di immagini.

**ATTENZIONE:** l'inserimento, sul Portale Internet protetto, di 5 codici d'accesso errati in successione, provoca la segnalazione dell'evento alla centrale e gli accessi remoti alla comunicazione vengono bloccati per 5 minuti. Se lo stesso problema si ripete per tre volte consecutive, gli accessi remoti vengono bloccati fino al successivo cambiamento di stato del sistema (p.e.: passaggio da acceso a spento o da spento a acceso).

## 10. Cambio delle pile

La centrale segnala eventuali abbassamenti di tensione delle pile del rivelatore Comunicando il messaggio vocale: *"Anomalia tensione rivelatore X"*.

Per verificare se le pile del rivelatore sono scariche, premete il pulsante di test del rivelatore.



**ATTENZIONE:** se la spia luminosa rossa non si illumina alla pressione del pulsante di test, è necessario sostituire le pile.

Per sostituire le pile:

1. Aprite il coperchio della centrale e portatela in modo installazione digitando sulla tastiera:



codice d'accesso principale

"bip, modo installazione"



**La programmazione effettuata sul rivelatore viene mantenuta anche dopo il cambio delle pile.**

2. Aprite il rivelatore allentando la vite di bloccaggio.



Pozidriv 2

3. Estraete le 3 pile scariche.
4. Aspettate almeno 2 minuti prima di inserire 3 nuove pile al litio LR06 - 1,5 V nell'apposito vano, rispettando la polarità indicata sul fondo del vano pile.
5. Chiudete il rivelatore e serrate la vite di bloccaggio.
6. Premete il pulsante di test e verificate l'area di rilevazione e il campo ottico.
7. Riportate la centrale in modo uso digitando sulla tastiera della centrale stessa o su una tastiera esterna:



codice d'accesso principale

"bip, spento"



8. Chiudete il coperchio della centrale.

**Le pile devono tassativamente essere sostituite esclusivamente con pile al litio dello stesso tipo. Gettate poi le pile scariche in uno degli appositi contenitori previsti per questo scopo.**



## 11. Segnalazione delle anomalie

La centrale sorveglia costantemente lo stato del rivelatore. In caso di anomalia, la centrale comunica un messaggio vocale allo spegnimento o all'accensione del sistema, secondo quanto indicato nella seguente tabella:

<b>Messaggio comunicato dalla centrale</b>	<b>Causa</b>
<i>“bip, anomalia rivelatore X”</i>	scheda micro SD assente, non riconosciuta o difettosa (*)
<i>“bip, anomalia autoprotezione rivelatore X”</i>	rivelatore non fissato correttamente al supporto
<i>“bip, anomalia tensione rivelatore X”</i>	segnalazione di pila al litio scarica
<i>“bip, anomalia collegamento radio rivelatore X”</i>	anomalia sul collegamento radio tra il rivelatore e la centrale

(\*) verificate la presenza della scheda micro SD ed il suo corretto inserimento.



## 12. Caratteristiche tecniche

Specifiche tecniche	Rivelatore di movimento con fotocamera e trasmissione di immagini
Rilevazione infrarossa	volumetrica, 12 m, 90°
Campo ottico	12 m, 90°
Capacità di memorizzazione	le ultime 10 sequenze di 10 s
Formato del video per la lettura della scheda micro SD in un computer (in seguito ad intrusione o a richiesta di registrazione di immagini)	<ul style="list-style-type: none"> <li>• VGA a colori 640 x 480</li> <li>• sequenze di immagini di 10 s con 3 immagini/secondo</li> </ul>
Formato immagini per invio MMS	JPEG a colori 320 x 240 sequenze di 5 immagini su 10 s
Formato video per telesorveglianza	video di 10 s con 1 immagine/secondo
Portata del flash	fino a 7 m a 0 lux
Tipo di fissaggio	su snodo
Uso	interno
Collegamento radio	<ul style="list-style-type: none"> <li>• 433,050 - 434,790 MHz, 10 mW max, Duty cycle: 10%</li> <li>• 868 - 8670 MHz, 25 mW max, Duty cycle: 0,10%</li> </ul> Rx: category 2
Alimentazione	3 pile al litio LR06
Autonomia	4 anni per 5 registrazioni di immagini (intrusione) all'anno + 10 richieste di sequenze di immagini al mese
Spia	1
Temperatura di funzionamento	da -10 °C a +55 °C
Autoprotezione	all'apertura
Tasso medio di umidità	da 5% a 75% senza condensa a 25 °C
Indici di protezione meccanica	IP 31 / IK 04
Dimensioni senza snodo	66 x 64 x 130 mm
Peso	225 g (con pila al litio, snodo e supporto)

**Con la presente, Hager Security SAS dichiara che l'apparecchiatura radioelettrica con codice DIAG29AVX è conforme ai requisiti essenziali della direttiva RE-D 2014/53/EU.**

**Il testo completo della dichiarazione UE di conformità è disponibile all'indirizzo internet: [www.diagram.it](http://www.diagram.it).**

Il presente manuale può essere soggetto a modifiche senza preavviso.

# Inhoudsopgave

<b>1. Voorstelling</b> .....	<b>43</b>
<b>2. Inwerkingstelling</b> .....	<b>45</b>
<b>3. Aanleren via de alarm- en besturingsbox DIAG56AAX</b> .....	<b>46</b>
<b>4. Aanleren zonder de alarm- en besturingsbox DIAG56AAX</b> .....	<b>47</b>
4.1. Aanleren aan de centrale DIAG91AGFK - DIAG90AGFK .....	47
4.2. Aanleren aan de afzonderlijke transmitter DIAG54AAX.....	49
<b>5. Parametrering van de detector</b> .....	<b>50</b>
5.1. Toewijzing aan de detector van de groep 'inbraak' voor beeldopname .....	50
5.2. Programmeringsopties .....	51
<b>6. Bevestiging</b> .....	<b>52</b>
6.1. Voorzorgsmaatregelen bij de plaatsing.....	52
6.2. Plaatsing .....	54
<b>7. Werkingstest</b> .....	<b>55</b>
7.1. Test van de infrarood detectie en van de radioverbinding .....	55
7.2. Test van het optische veld en verificatie van de beeldopname ....	55
<b>8. Het lezen van de microSD-kaart op een computer</b> .....	<b>57</b>
<b>9. Een beeldsequentie aanvragen</b> .....	<b>58</b>
<b>10. Batterijvervanging</b> .....	<b>59</b>
<b>11. Signalering van de storingen</b> .....	<b>60</b>
<b>12. Technische kenmerken</b> .....	<b>61</b>

Videobeelden als hulp bij de installatie zijn beschikbaar op <http://www.diagral.fr> rubriek **KLANTENZONE**.



## Aanbevelingen

Elke toegang tot de interne zones, met uitzondering van de zones beschreven in deze handleiding, is verboden en annuleert de garantie en gelijk welke tussenkomst. Bij elke toegang tot de interne zones kunnen inderdaad onderdelen en/of elektronische elementen beschadigd worden. Deze producten werden zodanig ontworpen dat men ze niet moet openen, noch bij de inwerkstelling, noch voor hun onderhoud.

## 1. Voorstelling

Met deze detector kan men:

### **In geval van inbraak, wanneer de centrale ingeschakeld is:**

- het alarmsysteem inschakelen via de centrale;
- het verschil maken tussen de aanwezigheid van een mens en van een huisdier (hond, kat, ...) waarvan het gewicht niet hoger is dan 25 kg;
- een beeldsequentie van 10 sec opnemen op zijn microSD-kaart waarop men de 10 laatste beeldsequenties kan opslaan. Deze sequenties kunnen opgevraagd worden en zijn op een computer (minimum Windows XP SP2 – niet compatibel met andere besturingssystemen zoals Mac OS X, Linux...) te lezen via de microSD-kaart;
- beeldsequenties doorsturen als:
  - de centrale DIAG91AGFK gekoppeld is aan de alarm- en besturingsbox DIAG56AAX op uw Smartphone (via de applicatie e-ONE),
  - de centrale DIAG91AGFK over de module DIAG55AAX beschikt via internetlink of MMS naargelang de uitrusting,
  - de centrale DIAG90AGFK gekoppeld is aan de afzonderlijke transmitter DIAG54AAX via MMS.

**Op elk moment** kunt u een beeldsequentie opvragen vanop uw Smartphone (iPhone/Android) indien het systeem uitgerust is met de centrale DIAG91AGFK gekoppeld aan de alarm- en besturingsbox.

Op de doorgestuurde beeldsequenties zijn datum en tijd te lezen. De huidige datum en tijd worden automatisch ingesteld door de centrale (datum en uur moeten wel juist zijn op de centrale).

## Vooraanzicht

- ① Testtoets.
- ② Detectielens.
- ③ Controlelampje (achter de lens).
- ④ Plaats van de microSD-kaart (bijgeleverd).
- ⑤ Nachtflicts
- ⑥ Camera.
- ⑦ Verwijderbaar deksel.

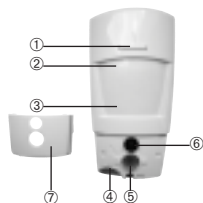

**De infrarood detectie** maakt de beveiliging mogelijk van de risicoplatsen (living, slaapkamer van de ouders, ...) met een hoek van  $90^\circ$  op een afstand van 12 m.

**Het optische veld** komt overeen met het zicht van de ingebouwde camera, met een hoek van  $90^\circ$  en tot 12 m bereik.

**OPGELET:** tijdens de beeldopname bij duisternis is het bereik van de ingebouwde flitser beperkt tot maximum 7 m.

De infrarood detectiezone is gelijk aan de zone van het optische veld (camera)

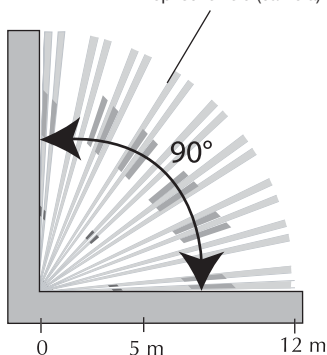

## 2. Inwerkingstelling

### 1 Opening

- Op de zijkant van de detector drukken om het deksel te verwijderen.
- De behuizing openen door de klenschroef los te draaien met behulp van een kruiskopschroevendraaier.



Pozidriv 2

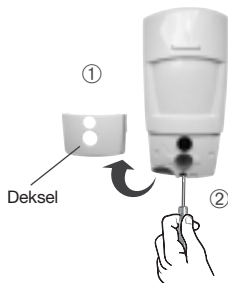

### 2 Voeding

De 3 bijgeleverde LR06 batterijen (Lithium) in de juiste richting in het batterijvakje plaatsen. Het rode controlelampje achter de lens brandt gedurende ongeveer 2 sec (**het regelmatig knipperen van het rode controlelampje is normaal zolang de detector niet op zijn sokkel geklikt is**).

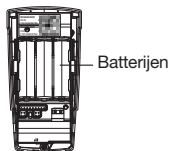

**OPGELET:** als het rode controlelampje niet brandt bij het aansluiten van de laatste batterij, controleer of de 3 batterijen in de juiste richting geplaatst zijn.

### 3 Plaatsing van de microSD-kaart

Steek de microSD-kaart in de juiste richting in de voorziene ruimte, het rode controlelampje achter de lens brandt dan gedurende ongeveer 1 sec (microSD-kaart herkend).

**OPGELET:** het rode controlelampje achter de lens knippert 3 keer als de microSD-kaart niet herkend is.

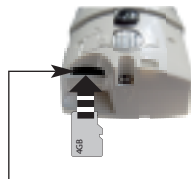

Ruimte voor de microSD-kaart

### 3. Aanleren via de alarm- en besturingsbox DIAG56AAX

Indien de centrale **DIAG91AGFK** en de alarm- en besturingsbox **DIAG56AAX** tot uw installatie behoren, kunt u het aanleren van de detector uitvoeren zoals hieronder beschreven.

1. Ga naar de App Store of de Google Play Store om uw Diagrál e-ONE applicatie te downloaden.
2. Maak uw klantenaccount myDiagrál aan vanuit de applicatie.
3. Registreer uw producten om van de uitgebreide waarborg te genieten.
4. Volg de instructies van de e-ONE applicatie voor de parametring en de installatie van de producten.



[www.diagral.fr/fr/app](http://www.diagral.fr/fr/app)



iPad / iPhone



Android

## 4. Aanleren zonder de alarm- en besturingsbox DIAG56AAX

### Garantielabel

Om van de waarborgextensie te genieten, **registreer uw product op <http://garantie.diagral.fr>**.

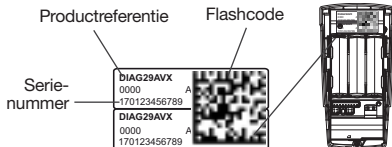

Dankzij het aanleerproces herkent de centrale de detector alsook de beeldtransmissie als de centrale gekoppeld is aan een transmissie-uitrusting.

### 4.1. Aanleren aan de centrale DIAG91AGFK - DIAG90AGFK

**OPGELET:** tijdens het aanleren is het niet nodig het aan te leren product dichtbij de centrale te plaatsen, integendeel, we raden u aan om een beetje op afstand te gaan staan (het product minstens op 2 meter van de centrale plaatsen).

1 Het deksel van de centrale verwijderen om toegang te krijgen tot het toetsenbord dat voor het aanleren gebruikt wordt, hiervoor:

**A.** op de knop drukken om het deksel los te klikken



**B.** het deksel 90° draaien en wegnemen.



2 De centrale in installatiemodus plaatsen door op het toetsenbord te vormen:



hoofdtoegangscode  
(fabrieksconf.: 0000)

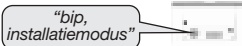

De volgende aanleersequentie uitvoeren:

**OPGELET:** de 'onmiddellijke inschakeling' moet absoluut geprogrammeerd zijn op de detector om een beeldsequentie op te nemen.

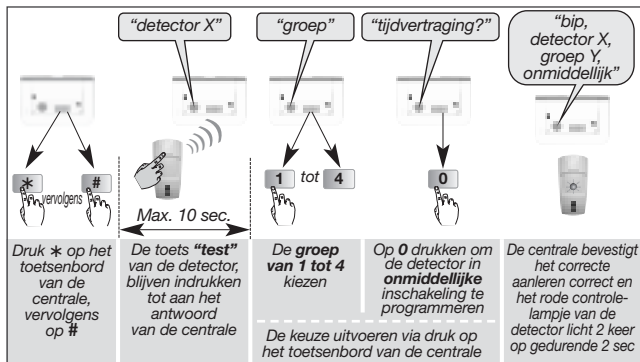

Voorbeeld: Aanleren van de 1<sup>ste</sup> detector toegewezen aan **groep 2**.

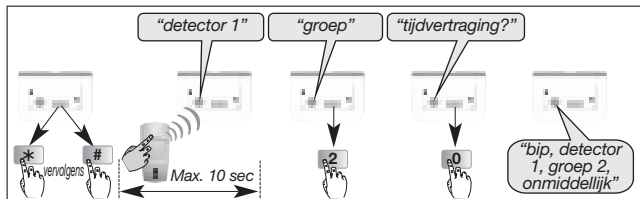

**OPGELET:** de centrale signaleert een foute handeling door 3 korte bips; als dit gebeurt, de aanleersequentie van bij het begin hernemen.

4 Het aanleren controleren.

Op de testtoets van de detector drukken tot de centrale via een gesproken bericht de gekozen programmatie weergeeft.



“Bip, test detector X, groep Y, onmiddellijk”



Als de centrale DIAG91AGFK over de transmissiemodule DIAG54AAX beschikt, verwijzen we naar de handleiding van de DIAG55AAX in geval van een beeldtransmissie.

## 4.2. Aanleren aan de afzonderlijke transmitter DIAG54AAX

Als de transmitter DIAG54AAX deel uitmaakt van uw alarmsysteem en u beelden wilt ontvangen bij inbraak, dan:

1. het aanleren van de detector aan de centrale uitvoeren (cf. § 4.1);
2. vervolgens, het aanleren van de detector aan de transmitter uitvoeren (zie installatiegids DIAG54AAX).



## 5. Parametrering van de detector

### 5.1. Toewijzing aan de detector van de groep 'inbraak' voor beeldopnames

- 1 De parameter nr. 9 programmeren door de groep (van 1 tot 4), die bij het aanleren aan de centrale geselecteerd is voor inbraak, in te geven.

**De instelling van de detector mag enkel met een open behuizing uitgevoerd worden en de centrale moet in installatiemodus staan.**

De hieronder beschreven parametreringssequentie uitvoeren:

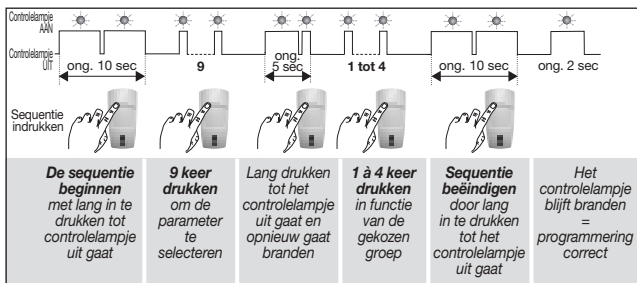

- 2 Om de groep 'inbraak' te controleren, selecteer het parameternr. en controleer het corresponderende aantal knipperingen.

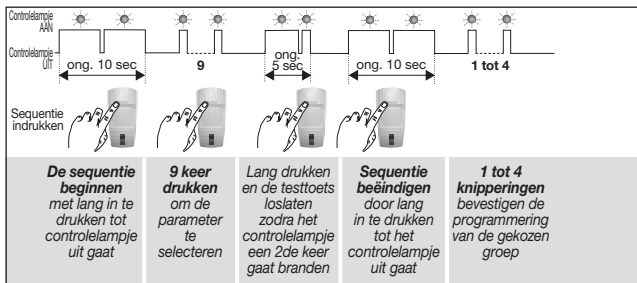

## 5.2. Programmeringsopties

### 5.2.1. Programmering van de verlichting van het controlelampje bij elke detectie in testmodus en voor de beeldsequentie op aanvraag

In fabrieksconfiguratie is de verlichting van het controlelampje gedeactiveerd. U kunt het activeren.

### 5.2.2. Gevoeligheidsgraad inzake dieren instellen

In de meeste gevallen, zijn het **niveau 1** (fabrieksconfiguratie) en het respecteren van de plaatsingsvoorschriften voldoende om de ruimte efficiënt te beveiligen, zonder inschakelingen te wijten aan huisdieren. Maar het is mogelijk om de gevoeligheidsgraad van de detector te wijzigen in functie van het huisdier en van de configuratie van de ruimte en de zones waarin het huisdier al dan niet gedetecteerd wordt aan te passen.

### 5.2.3. Beeldsequentie op aanvraag

In fabrieksconfiguratie, is het aanvragen van een beeldopname via de applicatie e-ONE **geactiveerd**. Deze functie kan gedeactiveerd worden.

### 5.2.4. Transmissie van een beeldsequentie

In fabrieksconfiguratie is de transmissie van een beeldsequentie **geactiveerd**. Deze functie kan gedeactiveerd worden.

Voor al deze opties:

Verwijzen we naar de “**COMPLEMENTAIRE PROGRAMMATIEGIDS VAN HET DIAGRAL ALARMSYSTEEM**” beschikbaar op de website <http://www.diagral.fr>.

## 6. Bevestiging

### 6.1. Voorzorgsmaatregelen bij de plaatsing

#### OPGELET

- Respecteer een afstand van minstens 2 meter tussen elk product, behalve tussen twee detectors.
- Oriënteer de detector op zijn bijgeleverde kogelscharnier zodat de camera de te beveiligen toegangen bewaakt.

#### Plaats de detector:

- binnenshuis,
- op een hoogte van ongeveer 2,20 m,
- **loodrecht op de te beveiligen toegangen**, de volumetrische detectie is efficiënter als de indringer de lichtbundels loodrecht doorsnijdt,
- zodanig dat de detectiezone van de ene detector de detectiezone van een andere niet kruist.

#### Plaats de detector niet:

- tegenover of boven een oppervlak dat snel opwarmt (schoorsteen...)
- tegenover een schuifpui,
- naar de zon gericht of naar reflecterende oppervlakken (vloer, grond, spiegel, ...) om overbelichting van de beelden die door de camera opgenomen worden te vermijden (wit beeld),
- gericht naar een spiegel, een bewegend voorwerp (gordijnen, blinden...),
- buitenshuis gericht of in de tocht,
- rechtstreeks op een metalen wand of dicht bij een storingsbron (elektriciteitsmeter...),
- tegenover een trap toegankelijk voor dieren bijvoorbeeld, zodat geen enkel dier de verboden zones kan betreden.

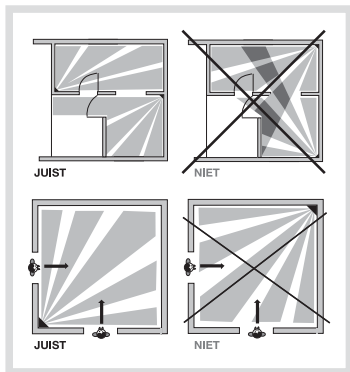

## Detectiezones

Detectiezone voor dieren van minder dan 6 kg

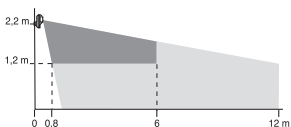

Detectiezone voor dieren van meer dan 6 kg

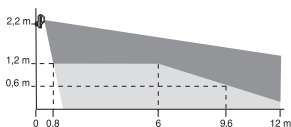

■ zone verboden voor dieren    ■ zone dieren toegelaten

**De bevestigingshoogte (te meten vanaf het midden van de lens van de detector) kan aangepast worden in functie van de ruimte en/of het dier. Als de detector niet op 2,2 m van de grond geplaatst wordt, varieert de limiet tussen de beveiligde en de onbeveiligde zone.**

## 6.2. Plaatsing

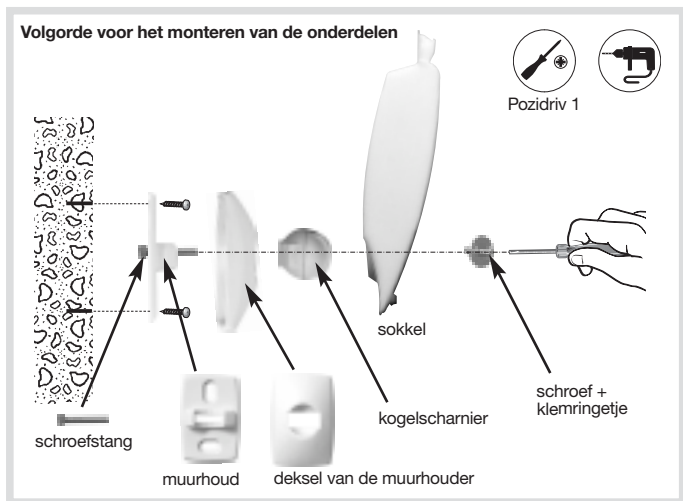

1. Positioneer de muurhouder op de gekozen plaats om de 2 punten te bepalen waar er moet geboord worden.
2. Boor in de muur.
3. Steek de schroefstang langs achter in de muurhouder en bevestig de muurhouder.
4. Plaats het deksel op de muurhouder.
5. Steek de twee delen van het kogelscharnier in elkaar.
6. Plaats het gemonteerde kogelscharnier in de schroefstang.
7. Positioneer de sokkel van de bewegingsdetector.
8. Draai de klemnschroef vast zonder te forceren zodat de oriëntatie van de detector kan aangepast worden.
9. Plaats de bewegingsdetector op zijn sokkel en oriënteer hem bij benadering.
10. Schroef de klemnschroef nog eens goed vast.

**OPGELET: het knipperen van het rode controlelampje moet ophouden als de detector correct geplaatst is.**

## 7. Werkingstest

**OPGELET:** de centrale moet in installatiemodus staan om de test te kunnen uitvoeren.

### 7.1. Test van de infrarood detectie en van de radioverbinding

De testtoets van de detector kort indrukken (< 1 sec) om de **detectiezone en de radioverbinding** te controleren: bij elke detectie laat de centrale een gesproken bericht horen: *"bip, inbraak detector X"*.

Om de radioverbinding van de afzonderlijke transmitter DIAG54AAX te testen, verwijzen we naar zijn handleiding.



### 7.2. Test van het optische veld en verificatie van de beeldopname

Het is belangrijk er zeker van te zijn dat de test van het optische veld correct is en te verifiëren dat de beeldsequentie doorgestuurd is.

**Als de test van het optische veld gerealiseerd wordt bij geringe lichtsterkte, gaat de flitser aan bij het opnemen van de beelden, met een bereik van 7 meter.**

1. Druk 2 keer kort op de testtoets van de detector tot het rode controlelampje achter de lens snel knippert.
2. Voor de detector bewegen tot het controlelampje uit gaat.

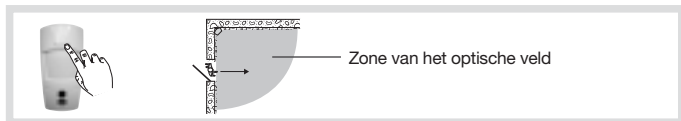

### 3. Verifieer:

- de opgenomen sequenties door de microSD-kaart te lezen (cf. volgend hoofdstuk),

**of**

- de door de centrale (met transmissiemodule of afzonderlijke transmitter) doorgestuurde sequenties.

### 4. Indien de test van het optische veld niet afdoende is:

- controleer dat er zich geen enkel obstakel in de detectiezone bevindt
- wijzig de oriëntatie van de detector door de schroef en het klemringetje los te draaien.

### 5. Zet de centrale terug in gebruiksmodus door op het toetsenbord van de centrale in te drukken:



### 6. Voer een reële test uit.



## 8. Het lezen van de microSD-kaart op een computer

### OPGELET

- Het gebruik van de bijgeleverde microSD-kaart is verplicht. Met een andere kaart is de werking van de beeldopname niet gegarandeerd.
- Een Internetverbinding is noodzakelijk bij de installatie van de bijgeleverde software in de microSD-kaart (installatie eenmalig uit te voeren).

1. De centrale stop zetten
2. De testtoets van de detector kort indrukken.
3. De kaart uit de detector nemen door de kaart naar boven te duwen.
4. De kaart in de meegeleverde adapter steken en hem in de SD-kaart lezer van de computer steken.
5. Indien het de eerste installatie is, op "setup.htm" klikken en u laten leiden door de verschillende installatiemenu's om de softwarecomponenten te installeren waarmee de beeldsequenties opgenomen via Windows Media Player kunnen gelezen worden.
6. Op de films klikken (bestanden .VCR) die op de microSD-kaart beschikbaar zijn, om ze te bekijken met Windows Media Player.



- In het geval dat de film niet kan gelezen worden in een 64 bit omgeving (Windows 7 en meer), eerst de applicatie "wmplayer.exe" openen via de link: C:\Program Files\Windows Media Player, daarna de te lezen film selecteren door te klikken op "Openen..." in de menu "Bestand".
- Niet te gebruiken: de applicatie "wmplayer.exe" die zich in "Program Files (x86)" bevindt.

7. De kaart in de detector terugplaatsen nadat u de opgenomen beeldsequenties bekeken heeft. Het rode controlelampje brandt één keer om te bevestigen dat de microSD-kaart correct teruggeplaatst is.

## 9. Een beeldsequentie aanvragen

Men kan een beeldsequentie op elk moment aanvragen indien het systeem over een DIAG91AGFK centrale beschikt die aan de alarm- en besturingsbox gekoppeld is.

De aanvraag van een beeldsequentie gebeurt van op een Smartphone (iPhone of Android) via de e-ONE applicatie.



Als de aanvraag via de applicatie gebeurt, reageert de detector op een identieke manier als bij een inbraak, namelijk, een opname op de microSD-kaart en de transmissie van een beeldsequentie.

**OPGELET:** bij het invoeren van 5 opeenvolgende foute toegangscode vanuit de beveiligde applicatie, wordt de foute manipulatie aan de centrale gesignaleerd, waardoor de toegangen om op afstand te communiceren geblokkeerd worden gedurende 5 min. Als deze fout zich drie keer na elkaar voordoet, zullen de toegangen op afstand geblokkeerd worden tot de volgende systeemstatuswijziging (vb.: overschakelen van aan naar uit of van uit naar aan).

## 10. Batterijvervangning

De centrale signaleert een batterijstoring bij de detector via een gesproken bericht: "voedingsstoring detector X". Om na te gaan of de batterijen van de detector leeg zijn, klik op de testtoets van de detector.



**OPGELET: indien het rode controlelampje niet meer oplicht als er op de toets gedrukt wordt, moeten de batterijen vervangen worden.**

Om de batterijen te vervangen:

1. Het deksel van de centrale openen en de centrale in installatiemodus zetten door op het toetsenbord van de centrale in te voeren:

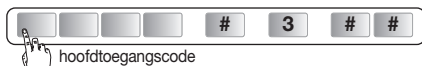

"bip, installatiemodus"



**De programmering van de detector blijft bewaard bij de batterijvervangning.**

2. De detector openen door de klemschroef los te draaien.
3. De 3 lege batterijen eruit halen.
4. Twee minuten wachten alvorens de 3 nieuwe LR06 lithium batterijen - 1,5 V in de juiste richting (correcte aansluiting aangeduid op de bodem van het batterijvakje) in het batterijvakje te plaatsen
5. De detector sluiten en de klemschroef vastschroeven.
6. Op de testtoets drukken, de detectiezone en het optische veld verifiëren.
7. De centrale in gebruiksmodus terugzetten door op het toetsenbord van de centrale of van een toetsenbord op afstand in te drukken:



Pozidriv 2



"bip, uit"



8. Het deksel van de centrale sluiten.

**De meegeleverde batterijen moeten door lithium batterijen van hetzelfde type vervangen worden. Gelieve de lege lithium batterijen te deponeren in de inzamelplaatsen voorzien voor recycling.**



## 11. Signalering van de storingen

De centrale controleert permanent de status van de detector. In functie van de vastgestelde storing, zendt de centrale een gesproken bericht uit bij de in- of uitschakeling van het systeem, zoals aangeduid in de tabel hieronder:

Bericht vanuit de centrale	Reden
<i>“bip, storing detector X”</i>	microSD-kaart niet aanwezig, niet herkend of defect (*)
<i>“bip, storing zelfbeveiliging detector X”</i>	detector slecht gesloten op zijn houder
<i>“bip, voedingsstoring detector X”</i>	signaal voor lege batterijen
<i>“bip, storing radioverbinding detector X”</i>	storing van de radioverbinding tussen de detector en de centrale

(\*) checken of de microSD- kaart aanwezig is en of ze correct ingevoerd is.

## 12. Technische kenmerken

Technische kenmerken	Bewegingsdetector met beeldopname
Infrarood detectie	volumetrie, 12 m, 90°
Optisch veld	12 m, 90°
Opslagcapaciteit	de 10 laatste sequenties van 10 sec
Filmformaat via het lezen van de microSD-kaart in een computer (naar aanleiding van een inbraak of een aanvraag van beeldopname)	<ul style="list-style-type: none"><li>• VGA kleur 640 x 480</li><li>• beeldsequentie van 10 sec met 3 beelden/sec</li></ul>
Beeldformaat in MMS	JPEG kleur 320 x 240 sequenties van 5 beelden in 10 sec
Filmformaat in telebewaking	film van 10 sec met 1 beeld/sec
Bereik flitser	tot 7m bij 0 lux
Type bevestiging	op kogelscharnier
Gebruik	binnen
Radioverbinding	<ul style="list-style-type: none"><li>• 433,050 - 434,790 MHz, 10 mW max, Duty cycle: 10 %</li><li>• 868-8670 MHz, 25 mW max, Duty cycle: 0,10 %</li></ul> Rx: category 2
Voeding	3 lithium batterijen LR06
Autonomie	4 jaar voor 5 beeldopnames bij inbraak per jaar + 10 aanvragen van beeldsequenties per maand
Controlelampje	1
Werkings temperatuur	-10° C tot + 55° C
Zelfbeveiliging	bij opening
Gemiddelde vochtigheidsgraad	van 5 % tot 75 % zonder condensatie bij 25° C
Index mechanische bescherming	IP 31 / IK 04
Afmetingen zonder kogelscharnier	66 x 64 x 130 mm
Gewicht	225 g (met batterijen, kogelscharnier en muurhouder)

**Hierbij bevestigt Hager Security SAS dat de radio-elektrische uitrusting, met referentie DIAG29AVX, beantwoordt aan de vereisten van de richtlijn RE-D 2014/53/EU.**

**De volledige tekst van de EU conformiteitsverklaring is beschikbaar op het internetadres: [www.diagral.fr](http://www.diagral.fr) of [www.diagral.be](http://www.diagral.be).**

Niet-contractueel document dat zonder voorafgaande notificatie gewijzigd kan worden.





diagral