

Bâtiments tertiaires
Boîtiers moulés h3+

Protection garantie



:hager

Prime à la performance

L'efficacité énergétique est au cœur du bâtiment d'aujourd'hui et de demain. La performance en énergie repose sur la qualité des réseaux d'acheminement de cette énergie : bien dimensionnés, contrôlés et surveillés. Et pour garantir un maximum de fiabilité aux installations électriques, les tableaux basse tension doivent mettre en œuvre des solutions reconnues pour leur simplicité et leur efficacité.



44 %
**des consommations
énergétiques
en France sont
représentées
par le bâtiment.**

On considère également que l'énergie concentre 40 % des coûts générés sur tout le cycle de vie d'un bâtiment. Face à l'inévitable augmentation du coût de l'énergie, l'enjeu est clair : maîtriser la consommation pour réduire la facture. Apporter de l'intelligence dans un bâtiment, c'est optimiser et rationaliser ses consommations en fonction des usages.

Avec h3+ Hager anticipe et intègre les normes qui encadrent la distribution d'énergie dans les bâtiments tertiaires.

La nouvelle norme IEC 60364 précise que l'énergie doit être employée de la manière la plus efficace possible. Elle souligne aussi l'importance d'intégrer, dès la conception du bâtiment, une approche d'efficacité énergétique, au même titre que les règles de sécurité et de mise en œuvre. Elle classe la performance énergétique des nouveaux bâtiments sur cinq niveaux. La norme IEC 60364 apporte des recommandations et une méthodologie d'amélioration continue avec des étapes de contrôle des résultats obtenus. Elle impose également un système de gestion de l'énergie électrique intégré à l'installation. Le système doit être capable de gérer des sources d'énergie diverses, de contrôler les usages énergétiques et de prendre en compte les habitudes d'utilisation du bâtiment. La norme engage sur trois points : minimiser les pertes énergétiques, utiliser l'énergie au bon moment et au meilleur prix, conserver un niveau de disponibilité et de performance optimal.

La solution Hager apporte également une réponse aux bâtiments engagés dans le processus de certification ISO 50001, qui implique la mise en place d'un plan d'amélioration de la consommation énergétique. Elle répond au décret en vigueur visant à réduire la consommation d'énergie des bâtiments existants.

La nouvelle génération de disjoncteurs boîtiers moulés Hager h3+ garantit une protection fiable contre les surcharges et les courts-circuits, conjuguée à une surveillance précise et intégrée de l'énergie pour tous les systèmes de distribution basse tension.



**Performance
Continuité de service
Management de l'énergie**

U2.4
TEST ROOM

thaege

Three small monitors at the top: "NO BALL", "DISPLAY 02", "DISPLAY 03".

Below them is a device labeled "QG1".

Below "QG1" is a long horizontal device.

Below that is a device with two displays.

Below that is a long blue terminal strip.

Below that is another long blue terminal strip.

Below that is a white terminal strip.

At the bottom are four small blue devices.

thaege

Four horizontal blue terminal strips at the top.

Below them are two rows of four black modules each, labeled "C2", "A3", "A2", "B5" and "C3", "B6", "C6", "CKT 800 KOCH".

Below that is another row of four black modules labeled "C4", "C6", "C1", "B1".

thaege

thaege

thaege

h3+, le disjoncteur boîtier moulé

Votre installation est sous contrôle

La taille des bâtiments tertiaires dimensionne le besoin en énergie. Et les réglementations deviennent de plus en plus contraignantes. D'où l'exigence de protection performante adaptée à votre installation électrique.

Les nouveaux disjoncteurs boîtiers moulés h3+ répondent à ces impératifs grâce notamment à leur pouvoir de coupure jusqu'à 70 kA. La gamme h3+, comme son nom l'indique, c'est plus de choix avec sept unités de déclenchement, plus d'intelligence et plus de fiabilité dans la protection. Une technologie d'avenir pour une sécurité optimale.

Une gamme et deux versions

Vous avez le choix

De la version traditionnelle au modèle intelligent et connecté: découvrez toutes les facettes de la gamme de disjoncteurs h3+.

Avec une taille de boîtier compacte, disponible de 25 à 630 A en 3 et 4 pôles, h3+ offre une performance de protection élevée et un pouvoir de coupure jusqu'à 70 kA.

Équipée d'un déclencheur magnéto-thermique ou d'un déclencheur électronique, la gamme de disjoncteurs boîtiers moulés possède un autre avantage : la flexibilité des réglages de protection pour toutes les installations de distribution électrique.



h3+/P160
111 variantes



h3+/P250
79 variantes

NOUVEAU



h3+/P630
48 variantes

La nouvelle génération de disjoncteurs boîtiers moulés h3+ est disponible en deux versions: la gamme traditionnelle pour la protection de vos installations électriques et le modèle energy pour accroître l'efficacité énergétique de vos bâtiments.



Multisites
 Les nouveaux disjoncteurs boîtiers moulés h3+ conviennent à tous les types de bâtiments tertiaires, que ce soit des commerces, des hôtels, des bureaux ou des établissements de santé.

01 Version traditionnelle

Protéger

02 Version energy

Protéger
 Mesurer, compter
 Visualiser
 Communiquer



agardio.mesure



agardio.manager

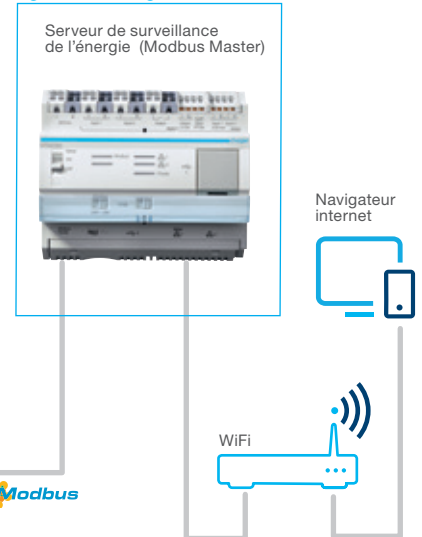

Du disjoncteur au tableau communicant: les solutions embarquées sont au cœur de l'offre h3+.

h3+ version traditionnelle

Protection garantie

La nouvelle gamme de disjoncteurs boîtiers moulés apporte des solutions adaptées aux installations électriques dans les bâtiments tertiaires. Elle garantit une protection fiable contre les surcharges et les courts-circuits.

Les nombreuses possibilités de réglage en coordonnant les protections entre elles offrent les meilleures combinaisons possibles. À la clé, un triple avantage : garantir la sécurité des biens et des personnes dans n'importe quelle condition, assurer une continuité de service et une disponibilité de l'énergie dans des situations de fonctionnement normales et en cas d'incident passager, réduire les risques sur les composants de l'installation.

L'ensemble des produits de la nouvelle gamme s'intègre sans difficulté dans les armoires : quadro, univers, vegaD (≤ 160A).



- Produit le + compact du marché
- De 25 à 630A
- Trois tailles de boîtiers
- Montage sur rail DIN possible (en option jusqu'à 250 A)
- Déclencheurs TM, MAG, LSnl, LSI ou AB avec ou sans fonctions de mesure et de communication
- Pouvoir de coupure de 25, 50 ou 70 kA sous 415 V
- 3P3D ou 4P4D (Neutre réglable 0, 50 ou 100 %)
- Gamme complète d'auxiliaires
- Montage horizontal ou vertical
- Versions fixes, déconnectables ou débroschables





01 Vis sécurisée

Le système $\frac{1}{4}$ de tour pour accéder aux auxiliaires vous permet de gagner du temps lors de l'installation du produit. La vis sécurisée offre un confort supplémentaire.



02 Capot frontal monté sur charnière

Le capot frontal a de multiples atouts. Il est monté sur charnière. Il reste solidaire du boîtier après ouverture et évite donc toute inversion.



03 Fenêtre de visualisation

Les fenêtres en façade permettent une vision rapide des types d'auxiliaires sans ouvrir le capot.

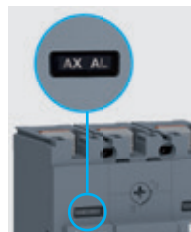

04 Cadenassage intégré

La manette est verrouillable directement, sans accessoire complémentaire.



L'ensemble des caractéristiques techniques est disponible dans le recueil technique et le logiciel de calcul de réseau hagercad.net.

En mode intelligent et connecté

Hager répond aux normes d'efficacité énergétique en ajoutant de nouvelles fonctionnalités à son offre de disjoncteurs boîtiers moulés. Un système de surveillance et de communication d'énergie, de classe 1 compatible avec le protocole Modbus RTU, permet de configurer les paramètres de protection, de surveiller les consommations d'énergie et de gérer les alarmes.

Performance énergétique

Le boîtier moulé h3+ peut s'intégrer dans un environnement de gestion d'efficacité énergétique en étant couplé avec le gestionnaire multi-énergie agardio.manager. Celui-ci permet un affichage centralisé de la consommation d'énergie tout en répondant aux normes IEC 60364, NF C15-100 et ISO 50 001. La précision de mesure classe 1 est garantie.

Continuité de service

Un auxiliaire spécifique permet de déclencher une alarme en cas d'anomalie. Cette fonctionnalité vous permet d'éviter une coupure totale de l'alimentation électrique. Vous êtes prévenu en amont et vous pouvez agir en conséquence.

Connexion sécurisée

Les fonctions sont pré-câblées sur des connecteurs. La connexion au bus est réalisée à l'aide d'une prise RJ45 : aucun risque de mauvais câblage. L'alimentation est assurée depuis l'outil et aucune source externe n'est nécessaire.



afficheur déporté



agardio.manager



module de communication

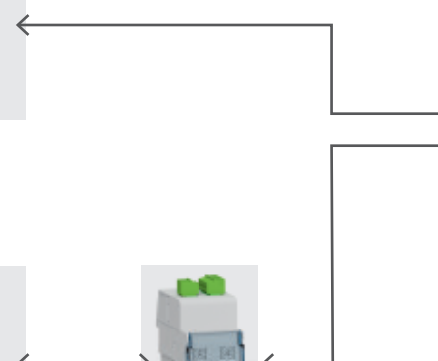

05 Contact de pré-alarme intégré

06 Ecran OLED

07 Contact d'alarme configurable

08 Port de communication



outil de configuration

+ de flexibilité

Le disjoncteur boîtier moulé peut être configuré via l'écran embarqué, l'afficheur déporté ou l'outil de configuration. Dans ce dernier cas, l'interface utilisée pour le paramétrage ne nécessite aucune installation puisque le logiciel fonctionne à l'aide du Webserveur sur votre smartphone, tablette ou PC.

+ de facilité

Vous pouvez gagner jusqu'à 80 % de temps sur la programmation de vos installations avec l'écosystème agardio.manager. Le pré-adressage est déjà effectué, une librairie de produits est disponible dans agardio.manager. Inutile donc de remplir la table d'adressage : il vous suffit de nommer les produits.



Aperçu

- Plus de 300 variantes
- Déclenchement électronique intelligent
- Capacité de coupure élevée jusqu'à 70 kA
- Acquisition de valeur
- Programmation intelligente (seulement h3+ energy)



hager.com/fr/h3-plus

- Variantes
- Déclencheurs
- Tutoriels
- Configuration
- Surveillance de l'énergie
- Contact auxiliaire
- FAQ
- Astuce Hager



05

08

06

07

h3+ energy pour aller plus loin

Mesurer, compter, communiquer:
la version h3+ energy s'inscrit dans
l'écosystème agardio.manager,
la solution conçue par Hager
pour contrôler et maîtriser les
consommations énergétiques.

h3+

Associée à l'écosystème agardio.manager, la gamme h3+ energy est à l'avant-garde de la nouvelle génération de disjoncteurs qui conjugue sécurité et efficacité énergétique.



Il garantit une précision de mesure classe 1 en énergie.

Le boîtier moulé h3+ energy est une solution adaptable, évolutive qui protège, mesure, compte, visualise et communique.



-  Contact de pré-alarme
-  Contact d'alarme configurable
-  Mise en réseau Modbus RTU
-  Configuration sans fil

Depuis votre smartphone, tablette, PC, vous accédez facilement à l'information pour l'exploitation et la maintenance du bâtiment. Les données de consommation et de paramétrage de l'installation, les alarmes ou les dysfonctionnements sont identifiables à tout moment. Le boîtier moulé h3+ energy est une solution évolutive qui protège, mesure, compte, visualise et communique.

Dans une boulangerie, un hôtel ou un EHPAD : vous êtes immédiatement averti en cas de coupure et vous pouvez ainsi, selon les cas, veiller au maintien de la chaîne du froid, préserver la qualité et le confort des espaces de vie.

L'écosystème agardio.manager : du trois en un

01

Mesurer et compter

Le dispositif collecte les informations du terrain : sur le réseau comme sur les protections.



02

Centraliser

Le système agardio.manager centralise et renvoie l'information. C'est le cœur de l'installation.



Wifi



Alimentation électrique 24 V



Serveur de contrôle de la consommation d'énergie

agardio.manager est un gestionnaire multisite qui relève, affiche et contrôle les paramètres de qualité du réseau et de consommation d'énergie. Il permet de répondre aux nouvelles normes IEC 60364 et ISO 50 001.

03

Visualiser et superviser

L'interface webserviceur gère l'ensemble du système. Elle met à disposition les données structurées.



Accès via navigateur Internet

Serveur web intégré, visualisation facile en temps réel ou sur la durée.

h3+, une approche basée sur les besoins

TM

Les disjoncteurs h3+ équipés de déclencheurs thermomagnétiques sont destinés aux applications de distribution électrique. Ils sont utilisés pour la protection des conducteurs et des charges alimentées par des transformateurs ou des générateurs, et également lorsque le courant de défaut est limité en raison de l'impédance des longueurs de conducteur. Les réglages s'effectuent à l'aide de commutateurs rotatifs situés en face avant des produits.

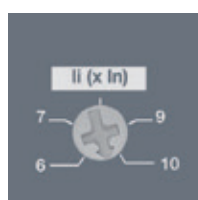
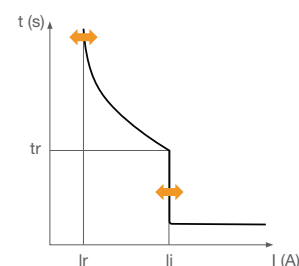

MAG (ICB)

Les disjoncteurs h3+ équipés de déclencheurs magnétiques sont destinés à une utilisation dans des applications de distribution électrique où seule une protection magnétique est requise. Ils sont principalement utilisés pour la protection de moteurs en association avec un relais thermique et un contacteur de puissance.

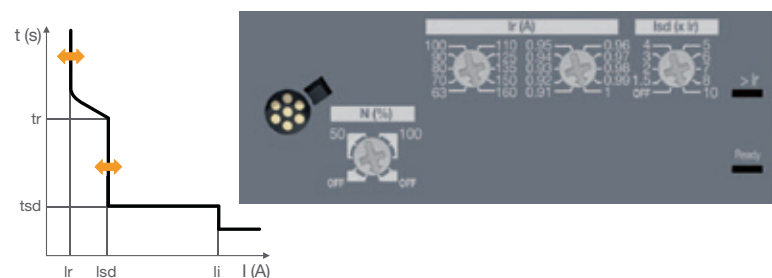
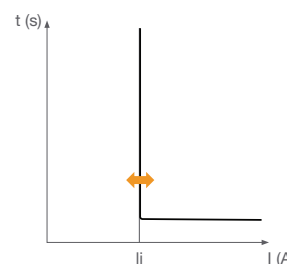

Déclencheur LSNI

Conçue pour la protection de réseau alimenté par transformateur ou générateur et pour les câbles de grandes longueurs, la version LSNI offre une solution adaptée à ce type d'alimentation.

Déclencheur LSI et Energy

Les disjoncteurs h3+ équipés de déclencheurs LSI et Energy sont destinés aux applications de distribution électrique pour la protection des conducteurs et des charges dans le cas où une large gamme de réglages de protection est requise.

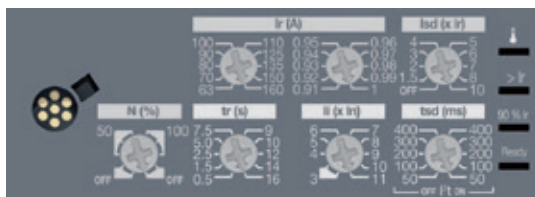

Les réglages au moyen de commutateurs rotatifs sont accessibles depuis la face avant des produits et permettent un réglage précis de la protection et une courbe de déclenchement indépendante de la température ambiante.

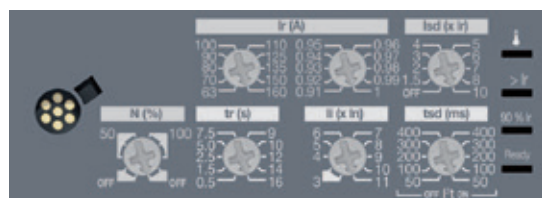
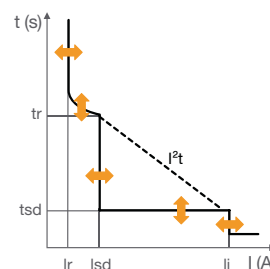

Déclencheur AB

Le disjoncteur h3+, équipé d'un déclencheur AB, est utilisé comme Appareil Général de Coupure et de Protection pour les installations à "puissance surveillée". Il est disponible avec le boîtier moulé P250. Le réglage thermique est adapté à la puissance souscrite, de 60 à 240 A. Avec le boîtier moulé P630 le réglage thermique est adapté à la puissance souscrite de 240 à 400 A. Les versions disponibles sont LSI et Energy. Le déclencheur AB est proposé avec ou sans bloc différentiel avec seuils réglables.

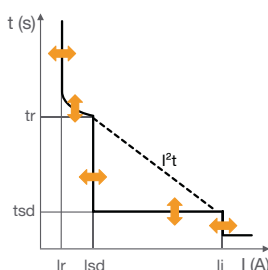

En plus des versions interrupteurs à déclenchement libre, six modèles de déclencheurs TM, MAG, LSnl, LSI, Energy, AB sont conçus pour protéger efficacement vos installations et optimiser le coût de vos tableaux électriques.

	TM			MAG	LSnl	LSI			Energy			AB				
	P160	P250	P630			P160	P250	P630	P160	P250	P630	P160	P250	P630	LSI	
	P160	P250	P630	P160	P160	P250	P160	P250	P630	P160	P250	P630	P250	P630	P250	P630
Pouvoir coupure	25, 50 ou 70 kA	50 ou 70 kA	50 ou 70 kA	50 ou 70 kA	50 ou 70 kA			50 ou 70 kA			25 kA					
Calibre	25-160 A	50-250 A	250-630 A	25-160 A	40-160 A	40-250 A	40-160 A	40-250 A	90-630 A	40-160 A	40-250 A	90-630 A	40-240 A	240-400 A	40-240 A	240-400 A
Nb pôles et déclencheurs	3P3D ou 4P4D 0 ou 100 %			3P3D ou 4P4D	3P3D ou 4P4D 0, 50 ou 100 %		3P3D ou 4P4D 0, 50 ou 100 %			3P3D ou 4P4D 0, 50 ou 100 %			4P4D 0, 50 ou 100 %			
Bloc différentiel	non	oui		non	non	oui	non	oui	oui	non	oui	oui	oui			
Outil de configuration										oui					oui	
Afficheur déporté										oui					oui	
Version communicante										oui					oui	

h3+, simple à installer

Pensée pour les professionnels, la gamme de disjoncteurs h3+ boîtiers moulés est sans aucun doute le modèle le plus adapté aux exigences d'installation. Compact et ergonomique, h3+ est particulièrement facile à intégrer dans les tableaux électriques. Simplicité de mise en œuvre, rapidité de câblage : tout est fait pour optimiser l'installation.

Montage horizontal ou vertical

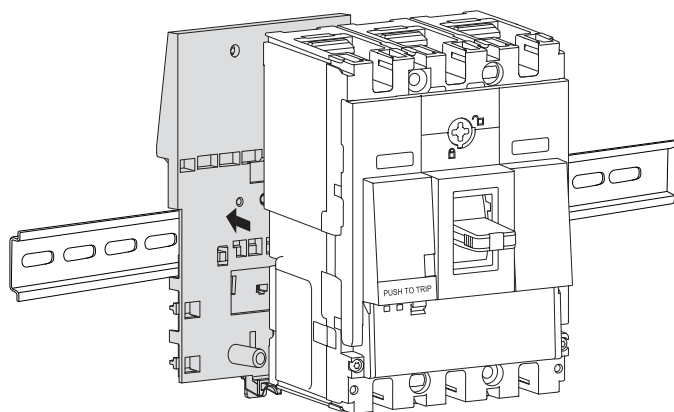

Fixe

Montage sur rail DIN en option jusqu'à la taille P250

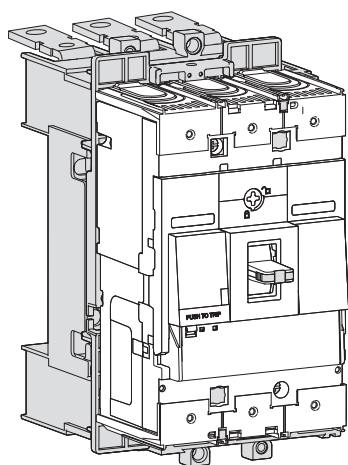

Déconnectable

Disponible pour les tailles P160, P250 et P630

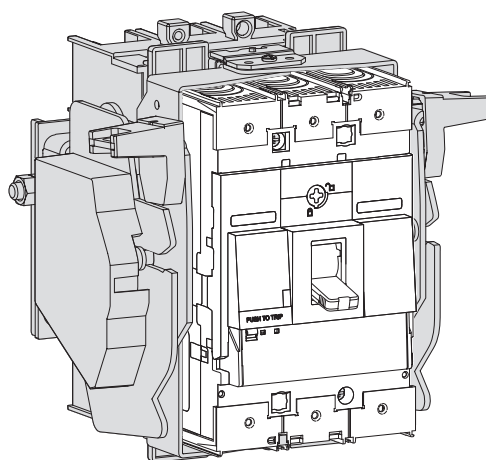

Débrochable

Disponible à partir de la taille P250

1. Bloc différentiel

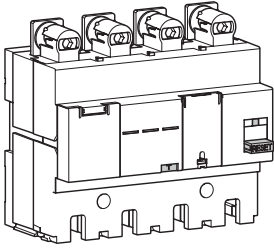

2. Accessoires de raccordement

Bornes de raccordement

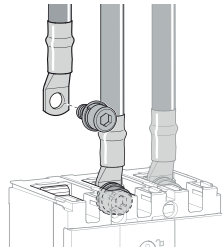

Bornes extérieures

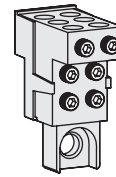

Raccordements arrières

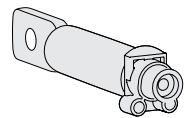

3. Capots cache-bornes

Pour rallonges de pages droites

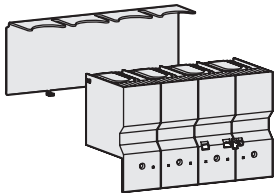

Pour épanouisseurs

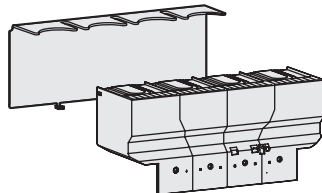

Pour connexions arrières



4. Contacts auxiliaires et déclencheurs

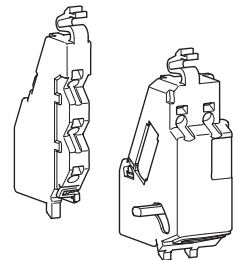

5. Auxiliaires de commande

Rotative directe

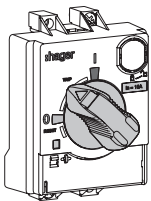

Rotative déportée

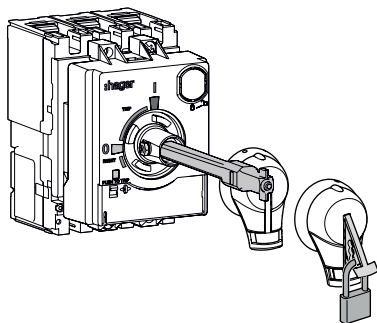

Rotative motorisée

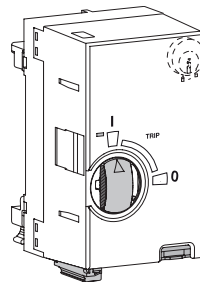

6. Dispositif de verouillage

Dispositif de cadenassage



Dispositif à clé type Ronis



Fournisseur de solutions pro business

Hager vous apporte des solutions adaptées à vos métiers et vos contraintes. Des offres conçues pour répondre à vos exigences de travail : simplicité, rapidité, sérénité.



Tableautiers

Vous gagnez en temps et en sérénité lors du montage et du contrôle de votre armoire.

Vos avantages :

- Gain de temps grâce aux atouts du capot frontal
- Rapidité de raccordement
- Facilité de réglage

Installeurs

Facilité de configuration, de raccordement et de paramétrage, rapidité de mise en service des boîtiers : la gamme h3+ vous fait gagner du temps.

Vos avantages :

- Mise en service rapide
- Souplesse de configuration



Bureaux d'études

Avec agardio.manager, vous maîtrisez les consommations. Vous êtes informés de la continuité de service et vous disposez d'une solution évolutive adaptée à l'environnement normatif.

Vos avantages:

- Optimisation énergétique
- Continuité de service



Intégrateurs

Avec l'écosystème agardio, vous optimisez l'intégration de la solution et sa mise en service.

Votre avantage:

- Connexion rapide et sécurisée
- Jusqu'à 80 % de temps gagné sur la programmation de vos installations

Hager. A partner made for you.*



Gestion de l'espace
de travail et de vie

Cheminement de câbles/
Solutions pour hôtels



*Hager. Le partenaire
de vos projets tertiaires

Spécialisés dans l'infrastructure électrique des bâtiments, nous mettons en œuvre notre expertise pour développer des solutions dans la **distribution** et la **gestion de l'énergie**, le **cheminement de câbles** et l'**efficacité énergétique**.

Notre valeur ajoutée: le conseil et les services adaptés à vos besoins et vos exigences.

Hôtels, bureaux, commerces: nous contribuons à créer les bâtiments de demain.



Efficacité énergétique

Gestion de l'énergie



Infrastructure électrique

Distribution de l'énergie

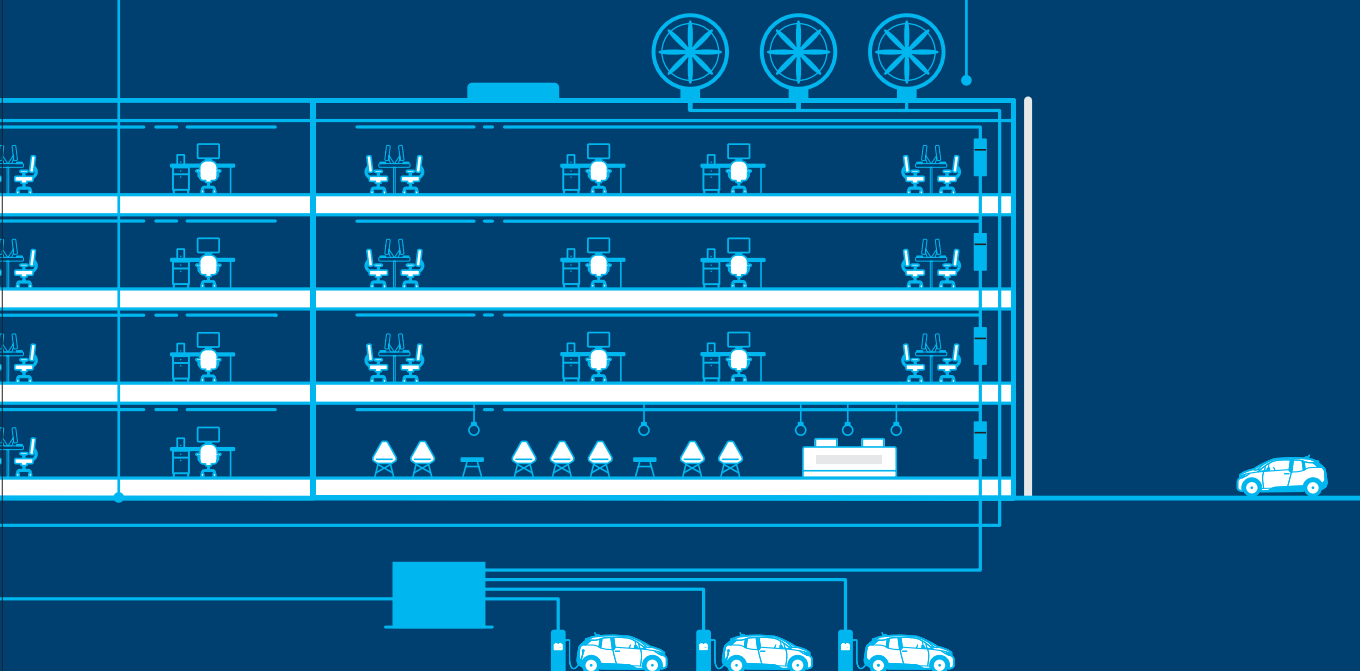

Montez en compétences avec explore

Avec explore, l'organisme de formation du groupe Hager, devenez acteur de votre montée en compétences et développez votre activité sur l'univers tertiaire ! Nous vous proposons des formations adaptées à tous les niveaux - débutant, confirmé ou expert - et ouvertes sur les tendances du marché, comme le pilotage intelligent des bâtiments avec KNX et le management de l'énergie.



Exemples de formations tertiaires

- Découverte des solutions Hager de protection et de comptage pour les bâtiments tertiaires
- Déterminez un schéma tertiaire à partir d'un cahier des charges
- Concevez une armoire de distribution depuis un schéma électrique
- Etudiez et chiffrez un tableau électrique avec le logiciel Hagercad.T

Avec explore, vous pouvez également suivre l'ensemble du parcours certifiant KNX (Partner, Advanced, Tutor) et acquérir les compétences pour définir un plan de comptage dans le cadre du management de l'énergie en lien avec la norme IEC60364.

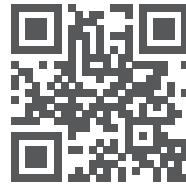
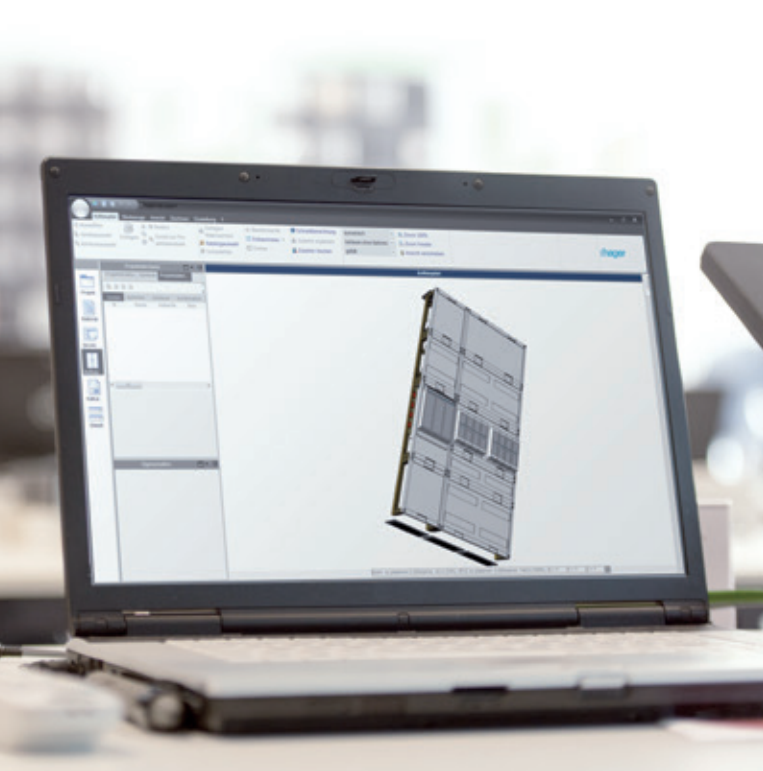

Consultez le catalogue
de formations explore sur
hager.com/fr/formation

Avec un organisme de financement
Vous cotisez obligatoirement
à la formation professionnelle.
Utilisez ces ressources disponibles
en demandant une prise en charge
de votre formation pour monter en
compétences.

0 810 207 207 Service 0,06 € / min
+ prix appel

Pour en savoir plus sur nos certifications, con-
tactez-nous par téléphone ou sur
formation@hager.fr



Hager SAS

132 boulevard d'Europe
BP78 – 67212 OBERNAI CEDEX

hager.com/fr

