

EKQ06

Einbaueinheiten, nivellierbare Edelstahl- Kassetten quadratisch

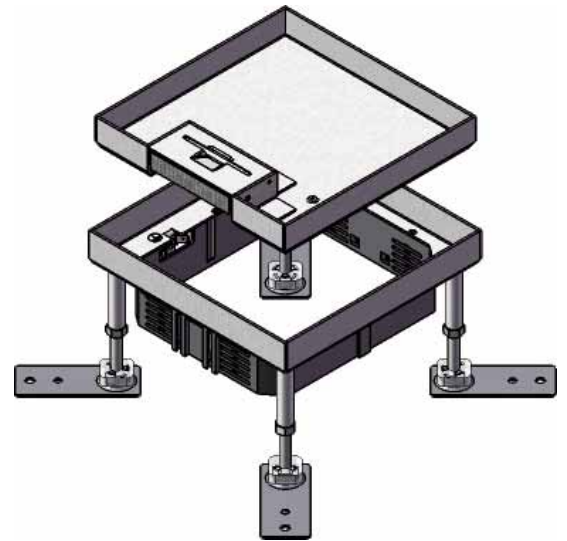

Edelstahlkassetten sind besonders robust: Sie entsprechen der DIN-Belastbarkeitsvorgabe von 1,5 kN. Dank ihres dünnen Randes fallen sie im Boden so gut wie gar nicht auf – und wenn, dann nur durch ihre edle Optik.

Ausführung

- Die Ausführung BL und TM sind für den Einsatz in trockenen Räumen mit trocken oder feucht gepflegten Fußböden.
- Die Ausführung LE ist für den Einsatz in trockenen Räumen mit trocken gepflegten Fußböden.

Beschreibung

- Nivellierbare Edelstahl-Kassette EKQ06 für bis zu 6 Installationsgeräte in 2 Gerätebechern GTVR300, GBVR300 oder GTVD200
- Gerätebecher sind stufenweise bis 18 mm absenkbar
- Zusätzlich ist eine Aufnahme einer Rastleiterverlängerung möglich
- Belastung nach DIN EN 50085-1 und -2-2 bis 1500 N
- Je Kassette ist ein Nivellierset EKNS...optional zu bestellen

Technische Daten

Material	Edelstahl
Gewicht	1,85 kg
Außenabmessung	199 mm x 199 mm
Einbaumaß	200 mm x 200 mm
Kassettenhöhe innen	23 mm
Kassettenhöhe außen	28 mm
Mindest-Einbautiefe	100 mm ab Oberkante Fertigfußboden
Belastung	bis max. 1500 Newton

Bodenbelagausschnitt

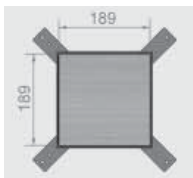

EKQ0600BL1

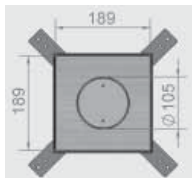

EKQ0600TM1

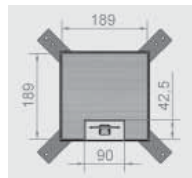

EKQ0600LE1

Bestückung



Bestückung Gerätebecher:
2 x Gerätebecher GTVR300,
GBVR300 oder GTVD200



Anzahl Rastec 45° Geräte:
6 Stück



Anzahl Tragbügelgeräte:
4 Stück



Daten- und Medientechnik:
individuell bestückbar

Zubehör Optional



Rastleiterverlängerung RLV0630:

- Zum zusätzlichen Absenken der Gerätebecher stufenweise bis 30 mm.
- Es können mehrere Rastleiterverlängerungen untereinander montiert werden.
- Für bauseitige Montage wird die Rastleiterverlängerung in 2 Einzelteilen steckbar geliefert.

- Nivellierbare Edelstahl-Kassetten für trocken- oder feuchtgepflegte Böden
- Belastung nach DIN EN 60670-1, -23 bis 1500 N
- Einbauöffnung: 200 x 200 mm für bis zu 6 Installationsgeräte in 2 Gerätebechern GTVR300, GBVR300 oder GTVD200
- Gerätebecher sind stufenweise bis 18 mm absenkbar
- Zusätzlich ist eine Aufnahme einer Rastverlängerung möglich
- Die Mindest-Einbautiefe ab Oberkante Fertigfußboden: 100 bis 115 mm

Hinweis

Je Kassette ist ein Nivellierset EKNS optional zu bestellen



EKQ0600BL1

Nivellierbare Edelstahlkassette Ausführung Blind quadratisch

Nivellierbare Edelstahl-Kassette Ausführung Blind quadratisch für feuchtgepflegte Böden

Bezeichnung	Bodenbelags- aussparung	Nenngröße (a,b)	Best.Nr.
Edelstahlkassette blind Q06 H außen 28mm	23 mm	200 mm	EKQ0600BL1

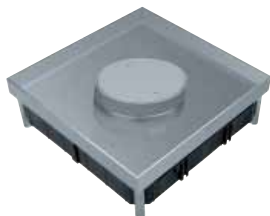
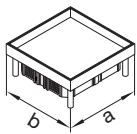

EKQ0600TM1

Nivellierbare Edelstahlkassette mit Tubusmontagesatz quadratisch

Nivellierbare Edelstahl-Kassette mit Tubusmontagesatz quadratisch für feuchtgepflegte Böden

Eigenschaften:

- der Tubus-Leitungsauslass ist nicht im Lieferumfang enthalten

Bezeichnung	Bodenbelags- aussparung	Nenngröße (a,b)	Best.Nr.
Edelstahlkassette m TM Q06 H außen 28mm	23 mm	200 mm	EKQ0600TM1

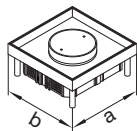

EKQ0600LE1

Nivellierbare Edelstahlkassette mit Leitungsauslass quadratisch

Nivellierbare Edelstahl-Kassette mit Leitungsauslass quadratisch für trockengepflegte Böden

Eigenschaften:

- Ausführung des Leitungsauslass: eckig (LE)

Bezeichnung	Bodenbelags- aussparung	Nenngröße (a,b)	Best.Nr.
Edelstahlkassette m LA Q06 H außen 28mm	23 mm	200 mm	EKQ0600LE1

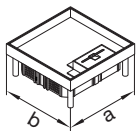



GTVR300

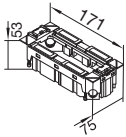

Geräteträger für Versorgungseinheit VQ06, VR06 oder VR10 (rechts und links)

Werkstoff: PC - ABS
Halogenfrei: ja
Farbe: schwarz

Eigenschaften:

- für 3 Installationsgeräte Rastec 45 oder 2 Installationsgeräte mit Tragbügel
- inklusive 4 Zugentlastungen und 1 Trennwand

Hinweis:

- Passende Blindblende 45 x 45 mm in Reinweiß: L4750

Bezeichnung Best.Nr.
Geräteträger für 3 Rastec 45 Geräte **GTVR300**



GBVR300

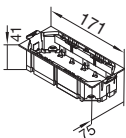

Gerätebecher für Versorgungseinheit VQ06, VR06 oder VR10 (rechts und links)

Werkstoff: Polyamid (PA)
Halogenfrei: ja
Farbe: schwarz

Eigenschaften:

- für 3 Installationsgeräte Rastec 45 oder 2 Installationsgeräte mit Tragbügel
- inklusive 4 Zugentlastungen und 1 Trennwand

Bezeichnung Best.Nr.
Gerätebecher für 3 Rastec 45 Geräte **GBVR300**



GTVD200

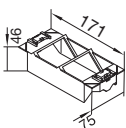

Geräteträger für 2 Montageplatten Datentechnik

Werkstoff: PC - ABS
Halogenfrei: ja
Farbe: schwarz

Eigenschaften:

- Geräteträger für Versorgungseinheit VQ06, VR06 oder VR10 (rechts und links)
- zur Aufnahme von 2 Montageplatten der Datentechnik- oder Medientechnik
- Mindest-Einbautiefe: 70 mm bei 5 mm Bodenbelagsaussparung im Deckel der Versorgungseinheit
- Mindest-Einbautiefe: 77 mm bei 12 mm Bodenbelagsaussparung im Deckel der Versorgungseinheit

Bezeichnung Best.Nr.
Geräteträger für 2 Montageplatten Datentechnik **GTVD200**



RLV0630

Rastleiterverlängerung RLV0630

Werkstoff: Polyamid (PA)
Halogenfrei: ja

Eigenschaften:

- passend für VQ06/R06

Bezeichnung Best.Nr.
Rastleiterverlängerung 30mm für VQ06/R06 **RLV0630**



EKNS075

Nivellierset für Kassettendeckel

Eigenschaften:

- bestehend aus 4 x Gewindestift M8, 4 x Kontermutter M8, 4 x Stellfußhalter
- der Nivellierbereich ist bezogen auf die Oberkante Fertigfußboden

Bezeichnung Best.Nr.
Nivellierset Edelstahlkassette H=100-150 **EKNS075**
Nivellierset Edelstahlkassette H=145-195 **EKNS120**
Nivellierset Edelstahlkassette H=190-240 **EKNS165**