

Ausgabe
Frühling 2022

news

kallysto

Smart Switch

Die smarte Art der
Lichtsteuerung
Seite 4

Überspannungs- schutz

Schutz
von Personen
und Eigentum
Seite 10

stream

Kontrollieren,
analysieren
und optimieren
Seite 18

weber.mes

Konfigurator

Mehr Funktionen
Seite 20



:hager

Highlights



04 kallysto Smart Switch

Mit dem neuen kallysto Smart Switch von Hager lassen sich Philips-Hue-Leuchten und -Lampen steuern – ganz ohne Batterien oder Kabel. Die Montage ist denkbar einfach: Der Schalter kann nach Belieben überall an der Wand angebracht werden. Zudem lässt er sich als Unterputz-Variante in jede bestehende oder neue Kombination einbauen.



10 Überspannungs- schutz

Mit dem weiterentwickelten Hager Überspannungsschutz-Programm lassen sich alle normativen Anforderungen einfach und sicher umsetzen – für eine sichere Elektroinstallation.



18 stream

Unsere neue stream Software ist das neue Herzstück Ihres gesamten Monitoring-Systems. Sie steuert auf Wunsch mehrere agardio.manager, die via Modbus RTU mit mehreren Messgeräten verbunden werden können – und stellt deren Daten in einem optimierten Format übersichtlich zur Verfügung.



20 weber.mes Konfigurator

Durch die Ergänzung mit dem Step 2 (Ausschnitte) kann eine saubere Planung des weber.mes durchgeführt werden: Von den Dimensionen über Ausschnitte zur Farbe, IP-Schutz und vieles mehr bis zum fertigen Gehäuse.

Weitere Neuheiten

- 06** Feldverteiler Unterputz
- 08** Steckdosen mit Anschlusskabel
- 15** Steuerrelais für eine automatische Quellenumschaltung
- 16** Gebäudesystemtechnik KNX
- 22** Referenzobjekt
- 24** Schulung
- 25** Kommende Events
- 26** Besser informiert
- 27** Artikelindex

Die smarte Art der Lichtsteuerung

Mit dem neuen kallysto Smart Switch von Hager lassen sich Philips-Hue-Leuchten und -Lampen steuern – ganz ohne Batterien oder Kabel. Die Montage ist denkbar einfach: Der Schalter kann nach Belieben überall an der Wand angebracht werden. Zudem lässt er sich als Unterputz-Variante in jede bestehende oder neue Kombination einbauen.

Wer wie üblich seine smarten Lampen über einen Hauptschalter ausgeschaltet hat, der kann sie über eine App nicht wieder einschalten. Denn digital steuerbare Lampen – Philips Hue zählen zu den bekanntesten – benötigen für die Bedienung via App eine ständige Stromzufuhr im Standby-Modus.

Der kallysto Smart Switch löst das Problem. Mit ihm lassen sich Hue-Lampen wie mit einem normalen Schalter steuern und dimmen. Selbst wenn sie mit dem Smart Switch ausgeschaltet wurden, können Anwenderinnen und Anwender die Lampen weiterhin über die App von Philips Hue steuern. Denn die Stromzufuhr bleibt unangetastet.



Nahtlose Integration in Installationen

Erhältlich in drei Designlinien und Farben, erweitert der neue Lichtschalter das beliebte kallysto-Programm um eine zukunftsweisende Komponente. Er fügt sich nahtlos in jede Installation und in herkömmliche Unterputz- oder Aufputz-Kombinationen ein.

Kompetenz bei smartem Licht

Batterie- und kabellos betrieben, kann der kallysto Smart Switch einfach von Laien an der Wand mittels Schrauben oder Klebepad montiert werden. Von Ihnen empfohlen und installiert, beweisen Sie Ihren Kunden Ihre Kompetenz auch in der smarten Lichtsteuerung.

kallysto.pro Smart Switch

Best.-Nr.: WH27262100C, E-Nr.: 325110408



«Mein Licht.
Mein Smart Switch.»

Auf einen Blick:

- Steuerung der intelligenten Philips-Hue-Lampe
- Batterie- und kabelloser Betrieb
- Konfigurierbar mit drei Funktionen: Steuern, Dimmen, Szenen
- Drei Farben, drei Designlinien
- Einbau Aufputz oder Unterputz in alle herkömmlichen Kombinationen

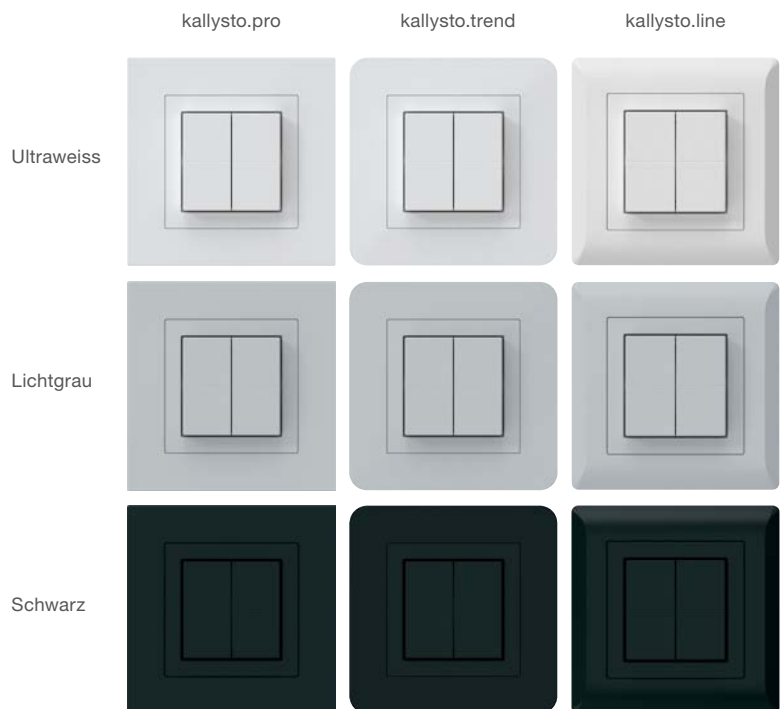

3 × 26 ist die neue Zauberformel unter den UP-Feldverteilern

Mit dem UP-Feldverteiler FWU62M3 erweitert Hager die erfolgreiche Produktlinie der Unterputz-Feldverteiler. Der neue kombinierte Verteiler weist drei Reihen für die Aufnahme von bis zu 26 Modulargeräten pro Reihe auf – total bis zu 78 Module. Der untere Bereich ist für Multimediageräte vorbereitet. Der FWU62M3 eignet sich für den Wohn- und Gewerbebau.

Der neue UP-Feldverteiler ist eine Komplettlösung, die keine Wünsche offenlässt. Der Verteiler besteht aus dem Mauerkasten, aus Ausbaupaketen, dem Blendrahmen und der Türe. Auch das Modell FWU62M3 besticht durch eine geringe Einbautiefe von nur 110 Millimetern und Variabilität im Innenausbau.

Komplettlösung mit viel Platz in der Breite

Smarte Gebäudeautomationslösungen erfordern den Einbau von KNX-Schaltaktoren. Erstmals schafft Hager mit dem Feldverteiler FWU62M3 den Platz dafür. Die Inneneinteilung ist horizontal angeordnet, das heisst, der obere Bereich ist für Modulargeräte bestimmt, der untere für Multimediälösungen. Mit dieser Aufteilung können pro Reihe erstmals bis zu 26 Modulargeräte angeordnet werden – genügend Raum auch für KNX-Schaltaktoren 10-fach.

Für die Verteilung der Daten ist im unteren Bereich ein Feld für ein Patchpanel für HMS- und Keystone-Module vorgesehen. Der FWU62M3 wird standardmässig mit vollflächiger, geschlossener Tür – Band links oder rechts – ausgeliefert. Es stehen Ihnen auch alternative Türvarianten zur Verfügung.

Flexibilität bei der Leitungsführung

Auch der neue UP Feldverteiler bietet viel Platz, um unterschiedliche Kabel und Rohre bei den gewohnten Leitungsführungsschiebern einzuführen. Die Leitungsführung hinten bietet optimalen Staubschutz. Auch sind rückseitige und seitliche Kabeleinführungen realisierbar. Besonders praktisch ist der herausnehmbare Leitungseinführungsschieber.

Einfache, schnelle Montage

Schon beim Auspacken beginnt das Montagevergnügen. Alle Bauteile sind sicher und logisch verpackt, der Blendrahmen bleibt geschützt, bis Sie ihn brauchen. Der Mauerkasten ist mit integrierten Mauerbefestigungslaschen versehen.

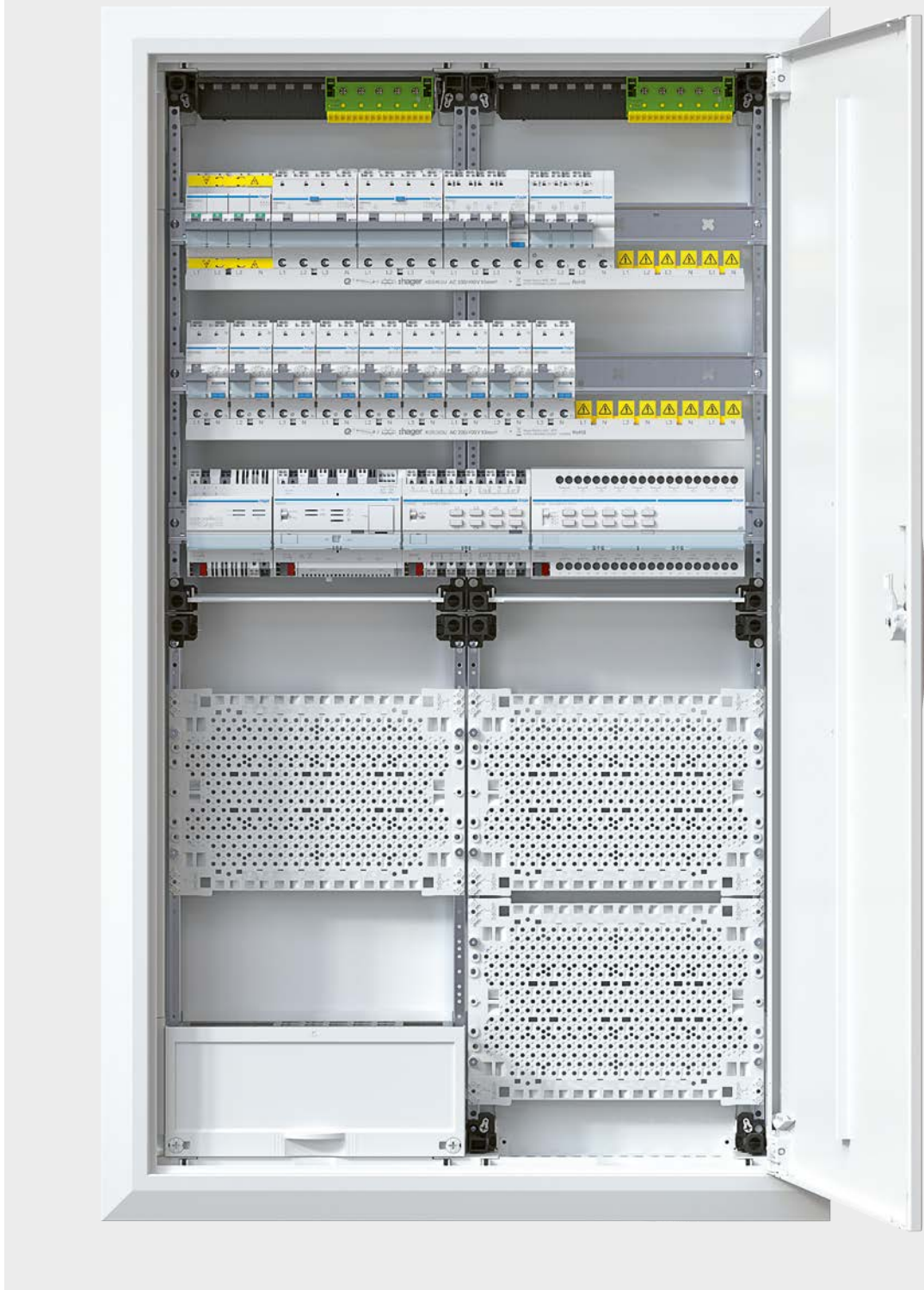

i Auf einen Blick:

- Komplettlösung
- 3 Reihen für Modularegeräte mit je bis zu 26 Modulen
- 3 Multimediaplatten
- Platz für die Montage eines Patchpanels
- Abmessungen: 950 × 550 × 110 mm
- Schutzklasse II, Schutzart IP30, Schlagfestigkeit bis IK09
- Sicherheit und Montagefreundlichkeit

 [hager.ch/feldverteiler](https://www.hager.ch/feldverteiler)

Lieferbar ab Juni 2022

Überarbeitung Steckdosen-Sortiment mit Anschlusskabeln

Hager hat das ganze Steckdosen-Sortiment mit Anschlusskabeln überarbeitet. Das dient der Übersichtlichkeit, damit Sie das gesuchte Produkt schneller finden und bestellen können.

Ergänzend zum bereits im Januar eingeführten Sortiment mit der modularen Einbaudose GLT4001CH

werden alle Steckdosen mit Anschlusskabel jetzt gleich dargestellt. Ob mit in der Höhe einstellbarer G3-Einbaudose WH397410Z oder ohne Einbaudose, das Sortiment wird ohne Frontset angeboten. Bestellen Sie das gewünschte Frontset einfach separat dazu. Alle Fronten sind in den Farben Ultraweiss, Lichtgrau, Schwarz und Orange erhältlich.

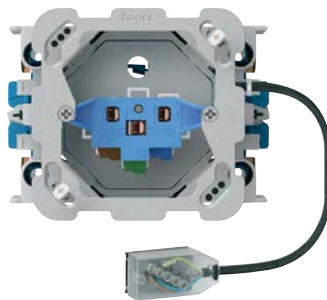

**Einfach T13/23 L1 mit
G3-Einbaudose und
Technofil Anschlussdose**
Best.-Nr.: WH226801TG,
E-Nr.: 753 011 793



**Einfach T13/23 L1 mit
Befestigungsplatte und
Technofil Anschlussdose**
Best.-Nr.: WH226801K,
E-Nr.: 753 551 793

i Auf einen Blick:

- Gleicher Einsatz für Typ 13 oder 23
- Mit Flachkabel-Anschlussdose Technofil und Power
- Mit Rundkabel-Anschlussdose
- In der Höhe einstellbare G3-Einbaudose
- Farben: Ultraweiss, Lichtgrau, Schwarz und Orange
- Farben sind mit dem Kanal abgestimmt
- Kompakte Masse



**Frontset Typ 13 steckbar
für G3-Dose**
Best.-Nr.: WH22580600G,
E-Nr.: 378 826 003

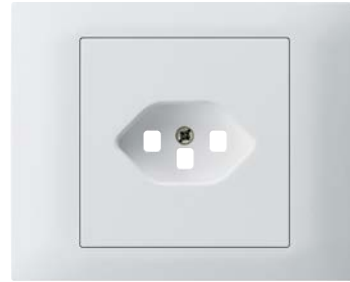

**Frontset Typ 23 steckbar
für G3-Dose**
Best.-Nr.: WH22585600G,
E-Nr.: 378 827 003



kallysto Front 3x Typ 13
Best.-Nr.: WH20640300H,
E-Nr.: 378 322 003



kallysto Front 3x Typ 23
Best.-Nr.: WH20645300H,
E-Nr.: 378 633 003

Auch die FLF-Steckdosen mit Anschlusskabel sind farblich ergänzt worden. Jetzt stehen Ihnen alle Anschlussdosen-Varianten in den Farben Weiss, Schwarz und Orange zur Verfügung.



**FLF Typ 13 L1 Weiss
mit Power Anschlussdose**
Best.-Nr.: WH37682400D,
E-Nr.: 663 214 103



**FLF Typ 13 L1 Schwarz
mit Power Anschlussdose**
Best.-Nr.: WH37682405D,
E-Nr.: 663 214 153

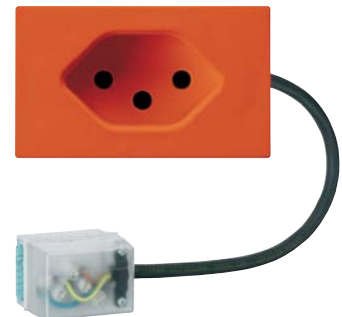

**FLF Typ 13 L1 Orange
mit Power Anschlussdose**
Best.-Nr.: WH37682406D,
E-Nr.: 663 214 163



Schutz von Personen und Eigentum

Ein Überspannungsschutz ist normativ immer dann vorgeschrieben, wenn die Folgen der Überspannung Auswirkungen haben können auf Menschenleben, auf öffentliche Einrichtungen, auf Gewerbe- oder Industrieaktivitäten. Mit der NIN 2020 wurde die Thematik rund um den Überspannungsschutz im Wohnungsbau verschärft. Der Überspannungsschutz dient als Teil des vorbeugenden Brandschutzes massgeblich dem Objekt- und Gebäudeschutz. Er schützt die Elektroinstallation und die daran angeschlossenen Geräte vor Schaden und steigert damit auch die Anlagenverfügbarkeit. Durch den vorbeugenden Brandschutz erhöht sich zudem der Personenschutz.

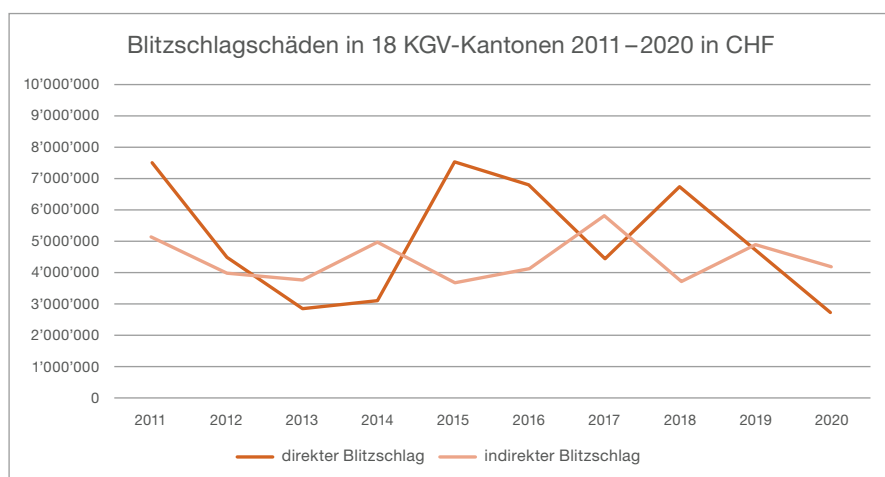

Quelle: Schadenstatistik Vereinigung Kantonalen Gebäudeversicherungen (VKG)

Blitzschlagschäden

Laut der Schadenstatistik von der Vereinigung Kantonalen Gebäudeversicherungen (VKG) beläuft sich die Schadenssumme durch direkte und indirekte Blitzeinschläge im Jahr 2020 auf rund 7 Millionen Schweizer Franken (Gebäudeschäden ohne Mobiliar).

Einfache Planung

Die Produktfamilie der Überspannungsableiter kann in zwei Arten von Schutzbereiche eingeteilt werden: Allgemeiner Schutz und Feinschutz. Mit Hager ist die Auswahl der SPDs entsprechend ihrer Klassifizierung ganz einfach.

Auswahlhilfe für Überspannungsableiter

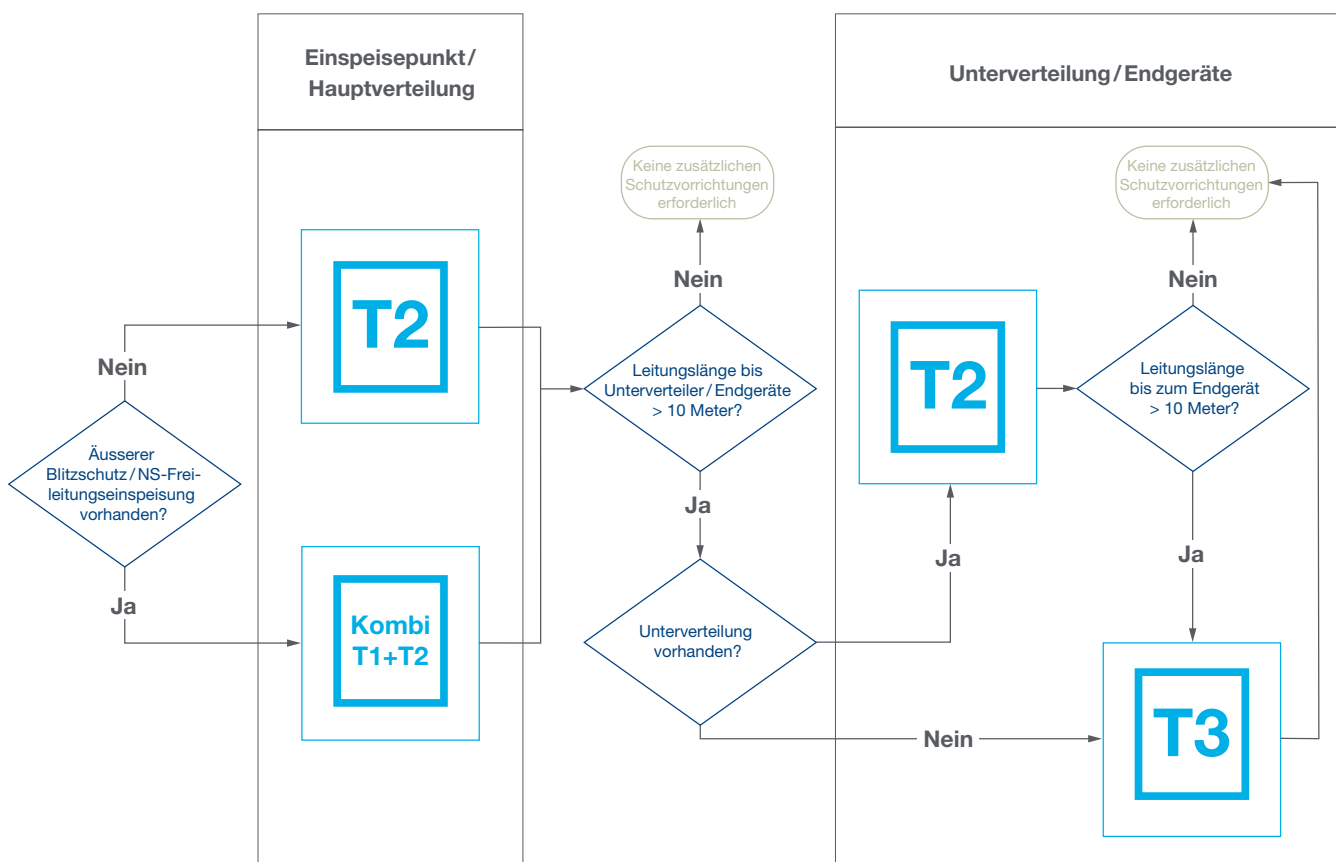

01

Allgemeiner Schutz:

Ableiter mit hoher oder mittlerer Ableitfähigkeit. Der Schutzpegel muss für den Schutz von Geräten der Kategorie I bis IV geeignet sein. Wie bereits erläutert, variiert dieser Schutzpegel zwischen 6 und 1,5 kV bei 230-/400-V-Anlagen. Dafür eignet sich ein Kombi-ableiter Typ 1+2 oder Überspannungsableiter Typ 2 zum Schutz gegen Stromwellen mit 10/350 µs und/oder 8/20 µs.

02

Feinschutz:

Ableiter mit reduziertem Schutzpegel zur Begrenzung von Überspannungsspitzen zum Schutz von äusserst empfindlichen Geräten. Daher sollte die Wahl des Ableiters auf einen Produkttyp fallen, der eine geeignete Schutzreaktion für Stromwellen mit 8/20 µs und/oder 1,2/50 µs bietet – Überspannungsableiter Typ 2/Typ 3.

Schutztechnik aus einer Hand

Mit dem weiterentwickelten Hager Überspannungsschutz-Programm lassen sich alle normativen Anforderungen einfach und sicher umsetzen. Das Programm umfasst Kombi-ableiter Typ 1+2, Typ 2- und Typ 3-Ableiter für alle Netzformen sowie Ableiter zum Schutz von Multimedia- und Kommunikationsgeräten. **Wichtig bei Nachrüstungen:** Die neuen Hager Überspannungsableiter sind mit den bisherigen Produkten bezüglich energetischer Koordination uneingeschränkt kompatibel, sodass sie auch in bestehenden Projekten problemlos miteinander kombiniert werden können.



Kombi-Überspannungsableiter Typ 1+2

- Bis Einspeisestromstärken ≤ 315 A
- Version mit integrierter Vorsicherung

Überspannungsableiter Typ 2

Bis Einspeisestromstärken ≤ 125 A



Überspannungsableiter Typ 3

Bis Einspeisestromstärke < 32 A

Überspannungsableiter für Kommunikationstechnik

Für alle gängigen Kommunikationssysteme

Energieverfügbarkeit – sicher versorgt

Eine Quellenumschaltung (Automatic Transfer System) kommt überall dort zum Einsatz, wo eine erhöhte Spannungsversorgung sichergestellt werden muss. Das Steuerrelais von Hager stellt die Umschaltung zwischen zwei Spannungsquellen automatisch mit einer

kurzen Stromunterbrechung sicher. Das Steuerrelais misst die Spannung an den beiden Eingangsschaltern. Es folgt den verfügbaren Spannungsquellen und schaltet bei Bedarf selbsttätig auf einen alternativen Stromversorgungspfad um. Das Steuerrelais

HZI855 ist ein externes Gerät, das mit jedem Schaltertyp zurechtkommt. Sie sind frei bei der Wahl des Schaltertyps – damit die Gestaltung der Räume den individuellen Bedürfnissen gerecht wird.

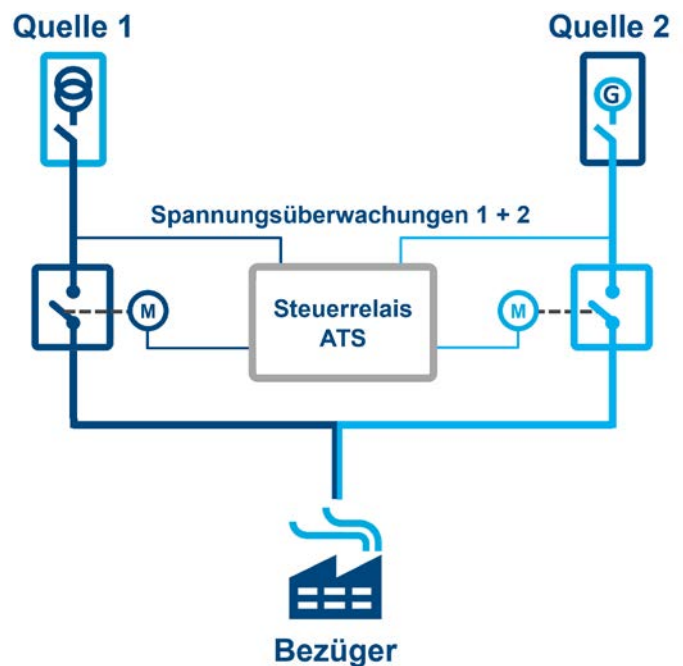

Die Vorteile des ATS-Steuerrelais HZI855

- Speisung ATS: von den Quellen/USV/ Stützbatterie
- Quellenumschaltung: Netz-Geno, Netz-Netz, Geno-Geno
- Netzwerktypen: 1P+N, 2P, 2P+N, 3P, 3P+N, 3P+N/1P+N
- Lösung mit freier Schalterwahl: ACB/MCCB etc.
- Keine Programmierung notwendig
- Einfache Bedienung und Parametrierung
- Übersichtliche Statusinformationen
- Feldbuskommunikation über Modbus

i Auf einen Blick:

- Schaltzustände über LED und Display
- Parametrierbare Quellen und Umschaltung
- Übersichtliche und passwortgeschützte Bedienung

Kommunikation sichern KNX-Secure

Schlechte Neuigkeiten für Hacker: Mit den neuen KNX-Secure-Modulen von Hager schützen Sie die KNX-Kommunikation Ihrer Kunden zuverlässig vor unerwünschten Manipulationen. KNX-Secure erweitert die Protokolle, so dass alle übertragenen Daten vollständig verschlüsselt werden. Das erhöht die Cybersicherheit des gesamten Systems sowohl im gewerblichen als auch im privaten Bereich.



Schnittstelle
TYFS120

Router
TYFS121



Sicher

- Schutz der digitalen Infrastruktur vernetzter Gebäude vor Manipulation
- Vollständige Verschlüsselung aller Protokolle nach EN 50090-3-4 und ISO 18033-3
- Kein Mitlesen von KNX-Tunneling- oder -Routing-Meldungen

Schnell

- Spannungsversorgung über KNX-Bus
- Long-Frame-Unterstützung

Kompatibel

- Kompatibel mit KNX-IP Secure- und KNX-Data Secure-Geräten

KNX/IP Schnittstelle Secure und KNX/IP Router Secure

Beide Geräte dienen der bidirektionalen Verbindung zwischen einem oder mehreren PCs und dem KNX-Bus. Sie verschlüsseln KNX-Telegramme nach ISO 18033-3 und erfüllen so den hohen europäischen Informationssicherheits-Standard EN 50090-3-4. Der Router unterstützt darüber hinaus KNXnet/IP-Routing und kann als Linien- oder Bereichskoppler genutzt werden. Neben KNX-IP Secure bieten die neuen Produkte auch KNX-Data Secure.

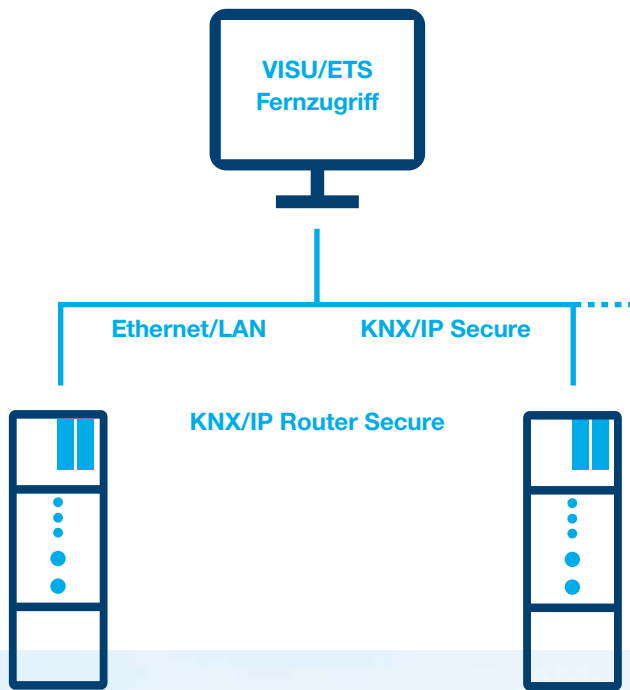



Kontrollieren. Analysieren. Optimieren.

Energiemonitoring leicht gemacht: mit der neuen stream Software von Hager.

Unsere neue stream Software ist das neue Herzstück Ihres gesamten Monitoring-Systems. Sie steuert auf Wunsch mehrere agardio.manager, die via Modbus RTU mit mehreren

Messgeräten verbunden werden können und stellt deren Daten in einem optimierten Format übersichtlich zur Verfügung. Doch das ist noch nicht alles: Dank der

einfachen Verknüpfung aller Komponenten sind Installation und Inbetriebnahme deutlich schneller erledigt als mit vergleichbaren Systemen.

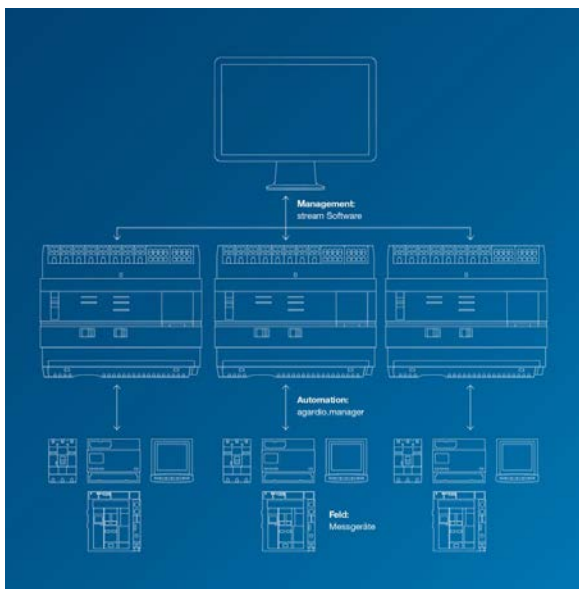

stream: Alles, was Sie brauchen.

Die Komplettlösung auf einen Blick:

- Übersichtliche Darstellung
- Einfach zu konfigurieren
- Nutzerfreundlich und responsive
- Individuelle Alarmbenachrichtigungen
- Einfacher und sicherer Datenexport
- Verbrauch reduzieren und Kosten sparen
- Flexibles Nutzermanagement
- Editierbare HMIs
- Multi-Site Anwendungen
- Verwaltung von WAGES

Volle Kontrolle auf jeder Ebene.

Leistungsstarke Monitoring-Systeme bestehen aus mehreren Komponenten. Das erschwert sowohl die Auswahl als auch die Installation. Wir haben für beide Herausforderungen eine Lösung und liefern Ihnen alles, was Sie für ein erfolgreiches Energiemonitoring benötigen aus einer Hand. Die neue stream Software ist dabei das Herzstück des gesamten Systems. Sie steuert mehrere agardio.manager Systeme, an die bis zu 31 Messgeräte angeschlossen werden können, und stellt deren Daten in einem optimierten Format für Sie bereit.

Und nicht nur das: Durch das harmonische Zusammenspiel aller Komponenten ist die Installation deutlich schneller als bei herkömmlichen Überwachungssystemen.

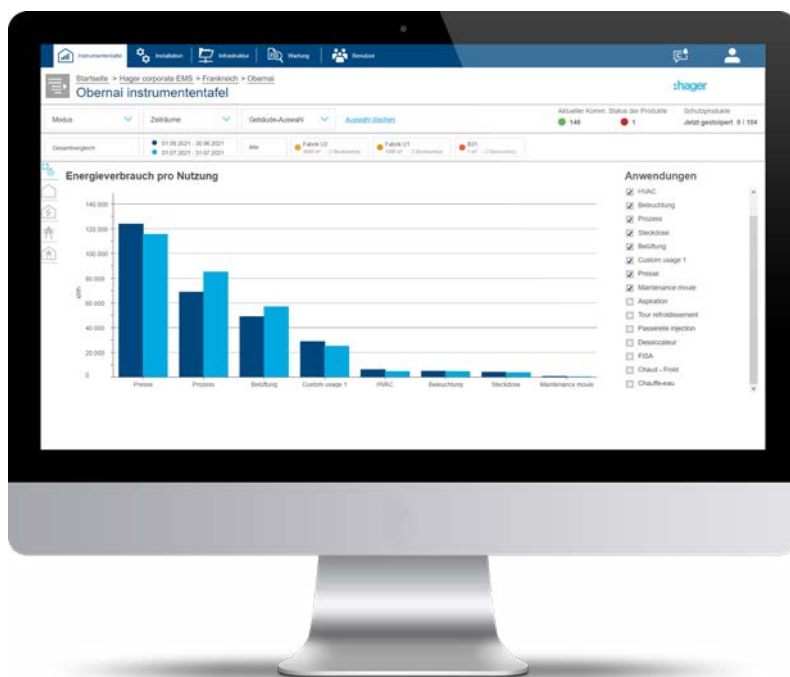

So wichtig ist Energiemonitoring.

Das Thema «Energieeffizienz» wird für Unternehmen immer wichtiger. Doch so komplex es auf den ersten Blick auch wirken mag: Mit unserer Hilfe machen Sie Ihr Unternehmen ganz einfach so energieeffizient wie möglich. Statistiken zeigen, dass jedes Jahr 20% der Energiekosten durch ineffizientes Energiemanagement oder veraltete elektrische Geräte zur Beleuchtung, Klimatisierung und zum Heizen verschwendet werden. Mit den richtigen Tools können diese Einsparpotenziale schnell aufgedeckt werden. Ein Energiemonitoring-System bringt allerdings nicht nur ökonomische Vorteile mit sich, sondern auch ökologische. Mit stream meistern Sie beide Aufgaben

und verbessern die CO₂-Bilanz des Unternehmens völlig mühelos. Damit leisten auch Sie einen wichtigen Beitrag, die in der Energiestrategie 2050 verankerten Ziele zu erfüllen.



Mehr Funktionen

Step 2 (Ausschnitte)

Konfigurieren Sie selbständig Schaltschränke – einfach und schnell. Der mes Schrank-Konfigurator ist ideal für Schaltanlagenbauer, Installateure und Planer, die eine Schrank-Konfiguration eigenständig vornehmen wollen oder eine schnelle Preisübersicht wünschen.



In wenigen Schritten

Durch die Ergänzung mit dem Step 2 (Ausschnitte) kann eine saubere Planung des weber.mes durchgeführt werden. Auch mit der Datengenerierung und der vereinfachten Kommunikation zwischen Kunden und Hager werden klassische Fehler minimiert. Der Schrank kann in einem 3D-Model schnell und sauber begutachtet werden.

Mit dem mes Schrank-Konfigurator können Sie einfache Leergehäuse schnell und übersichtlich planen. Sie werden durch alle Planungsschritte geführt: von den Dimensionen über Ausschnitte zur Farbe, IP-Schutz und vieles mehr bis zum fertigen Gehäuse. Der Konfigurator erklärt sich von selbst – probieren Sie ihn einfach aus!

i Auf einen Blick:

- Für weber.mes Leerschränke
Inkl. Ausschnitte in Türen und Seitenwänden
- Einfache Planung inkl. Kostenübersicht
- Intuitive Menüführung
- Konfigurations-Zusammenfassung als PDF
inkl. Bilder zum Downloaden

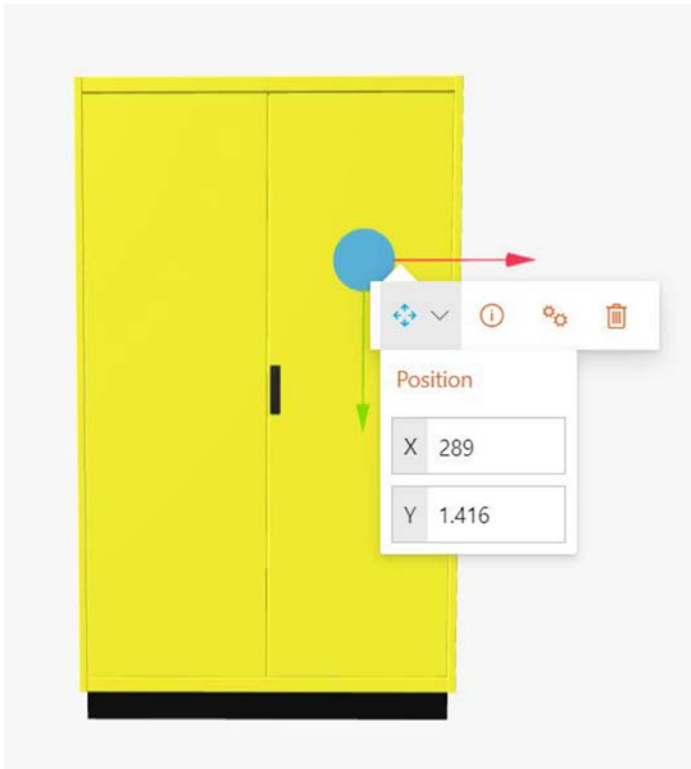

Ausschnitte wie Kreise oder Rechtecke können mit individuellen Massen (mm) eingegeben werden. Zudem stehen div. fertige Bohrpläne zur Verfügung. Mit der einfachen Vermessung können die Ausschnitte mittels X- und Y-Achse platziert werden.

Eine Vermessung der Bohrpläne zur Endkontrolle steht zur Verfügung.

Jedes bearbeitende Stahlteil hat eine Sperrfläche und wird mittels rot gestrichelter Linie angezeigt. Dieser Bereich darf nicht überschritten werden. Bei Überschreitung erscheint eine Fehlermeldung und kann somit korrigiert werden.

Die Kommunikation mit dem technischen Innendienst von Hager wird anhand der Konfigurations-ID durchgeführt. Diese wird beim Abschluss der Konfiguration erstellt.

Bei Bestellungen oder einer Kontrolle durch unseren technischen Innendienst kann diese Konfigurations-ID verwendet werden

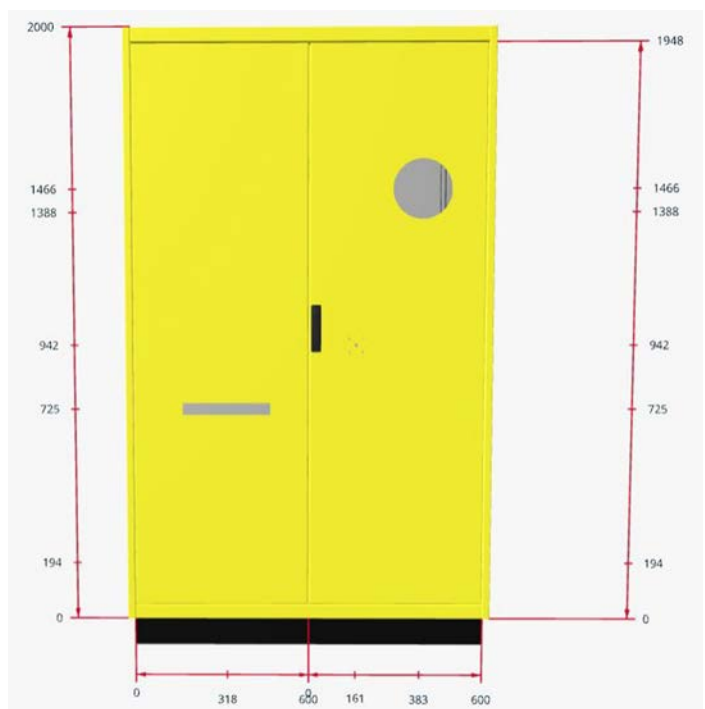



Referenzobjekt

Atemberaubend: EFH am Sempachersee

Das Einfamilienhaus (EFH) liegt an unverbaubarer Hanglage in Nottwil und bietet freie Sicht auf den Sempachersee. Parterre und Obergeschoss werden von der Bauherrschaft bewohnt. Im Untergeschoss befindet sich eine Einliegerwohnung.

Komplettlösung

Leitungsführung, Schalter und Steckdosen sind neuester Stand der Technik. Dank USB-Ladesteckdosen Typ A-C mit Power Delivery (USB-PD) lassen sich Akkus portabler Geräte schnell laden. Bodenkanäle tehait. BKB stellen sicher, dass Steckdosen stets richtig platziert sind.

In der Unterverteilung ist genug Platz für Ausbaureserven. Das Innenausbausystem univers N wurde in vormontierten Funktionseinheiten angeliefert, was die Installation stark vereinfacht hat.

Das offene Smart-Home-System KNX easy ist flexibel und ausbaufähig. Konfigurationsänderungen lassen sich

einfach und schnell vornehmen. Die lasergravierten KNX-Taster sind eine Augenweide und unterstreichen den hochwertigen Eindruck.

Der Ausseneingang im UG ist über das System ekey home zugänglich – der Finger ist der Schlüssel. Hager, der Schlüssel zum Smart Home.





Strom smart gezählt

Die verbauten Energiezähler verschaffen der Bauherrschaft jederzeit den Überblick über grössere Verbraucher wie etwa die Wärmepumpe oder die Einliegerwohnung. Übrigens: Nottwil liegt im Versorgungsgebiet der CKW. Diese vertrauen seit Jahren auf die zuverlässigen Hausanschlusskästen von Hager.

Projekt und Beteiligte

Baujahr:	2021
Bauherrschaft:	Privat
Architekt:	Studer Partner AG, Sempach Station
Installateur und Planer:	Stromerei AG, Buttisholz
Schaltanlagen:	WS Automation AG, Sursee

Auch online up to date

Wir erweitern unser Angebot der Online-Schulungen. Ganz nach dem Motto «Anytime, Anywhere, Any Device» bieten wir Ihnen die Möglichkeit, sich jederzeit und ortsunabhängig zu bestimmten Themen, Lösungen und

Produkten weiterzubilden. Über unser Portal hager.ch/academy finden Sie interessante **Trainings** und auch den Zugriff auf unser **Learning Management System**.

Ab Juni 2022 stehen zwei neue webbasierte Trainings zur Verfügung

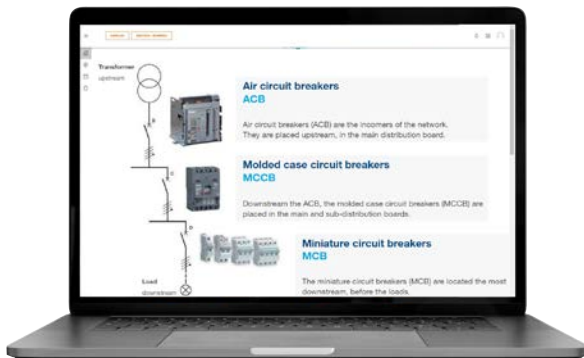

Grundlagen von Überstromunterbrecher

- Wie Leistungsschalter funktionieren
- Die verschiedenen Typen und Einsatzgebiete
- Kaskadierung von Überstromunterbrecher

Überspannungsschutz in Gebäuden

- Überspannung und ihre Gefahren
- Technik und Normen
- Auswahl von Überspannungseinrichtungen

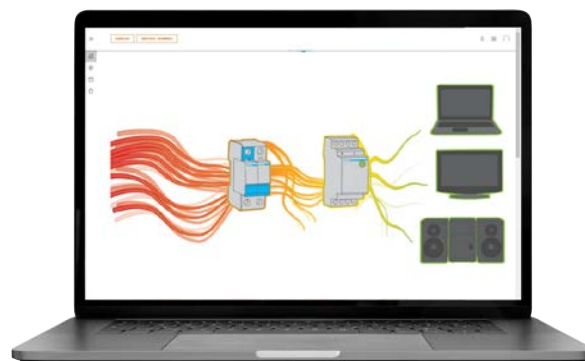

Kommende Events

powertage

Powertage

Die Powertage ist eine Wissens- und Dialogplattform und der Treffpunkt für die Schweizer Stromwirtschaft. Sie vernetzt Industrie und Fachbesucher, bietet einen Branchenüberblick und neueste Trends sowie einen Informationstransfer zu aktuellen und wichtigen Branchenthemen rund um die Schweizer Strom- und Energiewirtschaft.

Die nächsten Powertage finden vom **17. bis 19. Mai 2022 in der Messe Zürich** statt.

Besuchen Sie uns am Stand A10 in der Halle 5. Wir freuen uns, Sie persönlich zu begrüßen.

Mehr Infos unter:
www.powertage.ch



electrosuisse StromerTAGE 2022

Die StromerTAGE stehen unter dem Motto: weniger Theorie – mehr Praxis. Die Wissensstationen sind so gewählt, dass Sie Trends und Methoden direkt vor Ort ausprobieren können. An den StromerTAGEN 2022 erwarten Sie Themen von Gross- und High-End-Installationen bis hin zur standardisierten Home-Installation.

Hager wird an allen StromerTAGEN vor Ort sein. Wir freuen uns auf Ihren Besuch.

Schaan, 31. Mai 2022

Winterthur, 13. Juni 2022

Luzern, 29. Juni 2022

Mehr Infos unter:
www.electrosuisse.ch/stromertage

Besser informiert

Mit unseren E-Mail-Newsletters, LinkedIn-Beiträgen und Youtube-Videos erfahren Sie mehr über unsere Produktneuheiten, Software-Updates und Lösungs- und Serviceangebote. Dank unseren redaktionellen Beiträgen, Videos und Tipps sind Sie so immer auf dem neuesten Stand.

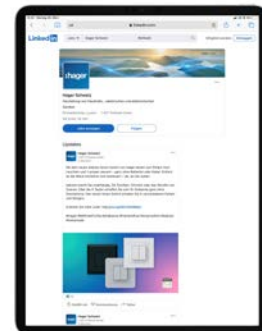
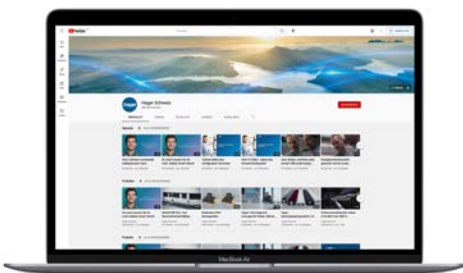

Youtube

Auf dem Youtube-Kanal erfahren Sie mehr über intelligente Gebäudesteuerung und Sie finden Anleitungen, wie Hager Produkte anzuwenden sind – Schritt für Schritt.

[hager.ch/youtube](https://www.hager.ch/youtube)



Newsletter

Mit dem E-Mail-Newsletter sind Sie nicht nur bestens informiert – Sie lesen auch als Erste von Produktneuheiten, Software-Updates und Serviceangeboten.

[hager.ch/newsletter](https://www.hager.ch/newsletter)



LinkedIn

Entdecken Sie Neuigkeiten zum Produkt- und Lösungsangebot, zu Schulungen, Events, ausgeschriebenen Stellen und vielem mehr.

[hager.ch/linkedin](https://www.hager.ch/linkedin)



Bestellnummer	Produktbeschreibung	E-Nr.
KNX/IP Secure		
TYFS120	KNX/IP Secure Schnittstelle	405 830 086
TYFS121	KNX/IP Secure Router	405 830 386
kallysto Smart Switch FoH		
WH27262100C	kallysto.pro Smart Switch FoH klebend C	325 110 408
WH25262100C	kallysto.line Smart Switch FoH klebend C	325 110 008
WH26262100C	kallysto.trend Smart Switch FoH klebend C	325 110 208
WH27262600C	kallysto.pro Smart Switch FoH UP C	325 120 408
WH25262600C	kallysto.line Smart Switch FoH UP C	326 120 008
WH26262600C	kallysto.trend Smart Switch FoH UP C	327 120 208
Einbau Sortiment		
WH226801TG	Einbau-Steckdose 1x T13/23 L1 Technofil G3	753 011 793
WH22580600G	Einbau-Steckdose Frontset T13 G3 kallysto Ultraweiss	378 826 003
WH227301TG	Einbau-Steckdose 3x T13/23 L1 Technofil G3	753 031 793
WH22645600G	Einbau-Steckdose Frontset 3xT23 G3 kallysto Ultraweiss	378 833 003
WH226801K	Einbau-Steckdose 1x T13/23 L1 Technofil	753 551 793
WH227301K	Einbau-Steckdose 3x T13/23 L1 Technofil	753 581 793
UP Feldverteiler Erweiterung		
FWU62M3	Feldverteiler UP 6R, 3x 26M.Energie+Media	822 560 064
Neue Überspannungsableiter SPDs		
SPA180	Kombiableiter T1+T2 1P limp 25 kA Up 1,5 kV Fernmeldekontakt Vorsicherung	808 423 804
SPA080	Steckmodul T1+T2 1P Uc 264 V limp 25 kA Up 1,5 kV für SPA180	808 480 004
SPA180N	Kombiableiter T1+T2 1P N-PE limp 100 kA Uc 1,5 kV Fernmeldekontakt Vorsicherung	808 423 204
SPA001N	Steckmodul N-PE Uc 350 V limp 100 kA Up 1,5 kV	808 490 024
SPA800	Kombiableiter T1+T2 3P Uc 350 V limp 25 kA Up 1,5 kV TNC Fernmeldekontakt	808 423 504
SPA801	Kombiableiter T1+T2 4P Uc 350 V limp 25 kA Up 1,5 kV TNS/TT Fernmeldekontakt	808 423 604
SPA081	Steckmodul L-N/PEN Uc 350 V limp 25 kA Up 1,5 kV für SPA80x	808 490 034
SPB115	Überspannungsableiter T2 1P 40 kA TNC Defektanzeige + Kontakt	808 415 324
SPB215	Überspannungsableiter T2 2P 40 kA TT/TNS Defektanzeige + Kontakt	808 412 014
SPB315	Überspannungsableiter T2 3P 40 kA TNC Defektanzeige + Kontakt	808 413 124
SPB413	Überspannungsableiter T2 4P 40 kA TT/TNS Defektanzeige	808 418 224
SPB415	Überspannungsableiter T2 4P 40 kA TT/TNS Defektanzeige + Kontakt	808 417 324
SPB015	Steckmodul T2 L-N Uc 275 V I _{max} 40 kA Up 1,35 kV	808 490 134
SPB015N	Steckmodul T2 N-PE Uc 260 V I _{max} 40 kA Up 1,5 kV	808 490 234
SPC203N	Überspannungsableiter T3 1P+N Uc 264 V In 5 kA Up 1,25 kV Kontakt	808 415 424
SPC023N	Steckmodul T3 1P Uc 264 V In 5 kA Uoc 6 kV Up 1,25 kV	808 490 454
SPC403N	Überspannungsableiter T3 3P+N Uc 264 V In 3 kA Up 1,4 kV Kontakt	808 418 524
SPC043N	Steckmodul T3 N-PE Uc 264 V In 3 kA Uoc 6 kV Up 1,4 kV	808 490 654
SPV340	Überspannungsableiter T2 3P 40 kA Photovoltaik	808 418 724
SPV040	Steckmodul T2 1P Photovoltaik +/- für SPV340	808 490 634
KBN380	Erdungsbügel 3P 35 mm ² zur erdseitigen Überbrückung für SPA180	808 493 004
KBN381	Erdungsbügel 3P+N 35 mm ² 90°-Winkel für SPA180N	808 493 014
KBN480	Erdungsbügel 4P 35 mm ² zur erdseitigen Überbrückung für SPA180	808 494 004
SPK602	Überspannungsableiter für DSL, ADSL, ADSL2+ und ISDN	808 400 004
SPK603	Überspannungsableiter für VDSL	808 400 014
SPK700	Überspannungsableiter Koaxial für SAT- und BK-Anlagen	808 400 024
SPK802	Überspannungsableiter 2P für Wetterstation 4–20 mA Statusanzeige	808 412 034
SPK806	Überspannungsableiter für Bussysteme und Videoübertragung	808 400 034
SPK900	Überspannungsableiter RJ45 für Ethernet und VoIP-Netzwerk	808 400 044
ATS Quellenumschalter		
HZI855	ATS-Steuerung (COM) für ACB & MCCB	–
HZI501	IP65-Dichtung für HZI855	–



Hauptsitz

Hager AG
Sedelstrasse 2
6020 Emmenbrücke
Tel. 041 269 90 00

Verkaufsniederlassungen

Hager AG
Glattalstrasse 521
8153 Rümlang
Tel. 044 817 71 71

Hager AG
Ey 25
3063 Ittigen-Bern
Tel. 031 925 30 00

Hager AG
Chemin du Petit-Flon 31
1052 Le Mont-sur-Lausanne
Tel. 021 644 37 00

hager.ch