

02

Leitungsführung
tehalit
Katalog
2023

:hager

**Mit Ihnen,
für Sie!**

Wir gestalten die Zukunft. Machen Sie mit.



Wir müssen die Energiewende weiter beschleunigen, um erneuerbare Energien, Elektromobilität und Energiemanagement auszubauen.



Daniel Hager
Vorstandsvorsitzender der Hager Group

Liebe Kunden, Partner und Freunde der Hager Group,

Wir leben in einer Zeit großer Veränderungen. Aktuell machen uns die geopolitischen und wirtschaftlichen Entwicklungen bewusst, wie wertvoll unsere Ressourcen sind und wie wichtig Energie für unser Leben ist.

Die jüngsten Entwicklungen zwingen uns dazu, unsere Energiewende weiter zu beschleunigen. Gleichzeitig wird uns immer klarer, welche Herausforderungen eine elektrische Zukunft mit sich bringt. Allen voran müssen wir erneuerbare Energien, Elektromobilität und das Energiemanagement ausbauen. Dies ist eine Chance für unsere gesamte Branche.

Die knapper werdende Energie richtet unseren Blick auf Energieeffizienz und Energiemanagement. Unsere Branche stellt die Produkte und Lösungen bereit, mit denen sich die aktuellen Herausforderungen bewältigen lassen. Wir stehen gemeinsam im Zentrum, wenn es darum geht, die elektrische Welt von morgen zu gestalten. Dabei geht nachhaltiges Denken Hand in Hand mit langfristigem Erfolg. Den aktuellen Wandel wollen wir entschlossen und gemeinsam mit unseren Partnern und Kunden gestalten.

Es ist eine besondere Stärke, gemeinsam anzupacken, miteinander zu reden und zu verstehen, was der andere am dringendsten benötigt und wie wir uns unterstützen können. Ich bin überzeugt, dass wir gemeinsam ein starkes Netzwerk bilden, das die Herausforderungen meistern kann – jetzt und in Zukunft.

Ich bleibe optimistisch, obwohl die Herausforderungen enorm sind. Wir haben es in der Hand, die Chancen für unsere Branche und eine gemeinsame erfolgreiche Zukunft zu nutzen.

A handwritten signature in black ink, appearing to read 'Daniel Hager', with a stylized flourish at the end.

Mit freundlichen Grüßen,
Ihr Daniel Hager



Auf unserer Internet-Seite finden Sie immer die aktuellsten Versionen unserer Sortiments-Kataloge und können diese auch bequem bestellen. www.hager.ch/kataloge

A.1

Seite

01	Installationskanalsysteme	8
02	Brüstungskanalsysteme	96
03	Rauminstallationssysteme	206
04	Sockelleistensysteme	230
05	Verdrahtungskanalsysteme	250
06	Technik Leitungsführungssysteme	270
07	Sonderlösungen	358

A.2

Seite

08	Unterflurkanalsystem	384
09	Bodenkanalsysteme	396
10	Aufbodenkanalsysteme	440
11	Versorgungs- und Einbaueinheiten	460
12	Geräteträger und Einbaugeräte	490
13	Doppel- und Hohlraumboden	498
14	Technik Bodeninstallationssysteme	510
15	Anhang	612

01 Installationskanalsysteme	tehalit.atoha LF speedway LFH LFE LFS LFR FB RK FWK		8	Installationskanal-systeme
02 Brüstungskanalsysteme	tehalit.BRN BR BRH BRA BRS BKIS Zubehör Geräteeinbau		96	Brüstungskanal-systeme
03 Rauminstallationssysteme	tehalit.DA versenkbare Steckdosen, Tischanbaumodule DAB		206	Rauminstallationssysteme
04 Sockelleistensysteme	tehalit.SL EK		230	Sockelleisten-systeme
05 Verdrahtungskanalsysteme	tehalit.BA7 BA6 HA7 HNG DNG LKG VK-flex		250	Verdrahtungs-kanalsysteme
06 Technik Leitungsführungssysteme	Systemübersichten Abmessungen Werkstoffe Vorschriften Leitungsbelegung Montagehinweise		270	Technik Leitungsführung
07 Sonderlösungen	Ihre Wünsche im Fokus		358	Sonderlösungen

Installationskanal- systeme

Die Installationskanäle von Hager eignen sich optimal für das Verlegen von Leitungen bei Erweiterungs- und Renovationsarbeiten. Sei es im Wohn- oder Zweckbau, saubere Verarbeitung und einfache Montage sind Programm. Zudem stellt die breite Produktpalette sicher, dass Sie auch bei spezifischen Gegebenheiten über eine angemessene Lösung verfügen.



tehalit.ateha Installationskanalsystem, PVC	12
tehalit.EK Eckkanal, PVC, Formteile	16
tehalit.LF speedway Installationskanalsystem, PVC	20
tehalit.LFH Installationskanalsystem, halogenfrei	36
tehalit.LFE Installationskanalsystem, PVC	44
tehalit.LFS/E Installationskanalsystem, Stahlblech	48
tehalit.LFR Rollenkanal, PVC	58
tehalit.FB Installationskanalsystem, PVC	62
tehalit.RK Rangierkanalsystem, PVC	72
tehalit.FWK Feuerwiderstandsfähiges Installationskanalsystem	80
tehalit.KTS Kanaltragsysteme	94

tehalit.ateha Installationskanal- system

Einfach und sauber installiert

Moderne Aufputz-Installationssysteme sind eine elegante Möglichkeit zur Erweiterung elektrischer Anlagen.

Das tehalit.ateha/tehalit.EK Elektro-Installationssystem ist mit geringem Aufwand auch in bewohnten Gebäuden einsetzbar, denn zeitaufwändige und lästige Fräs- und Spitzarbeiten erübrigen sich.



Vorteile:

- Nagelspur, um mit Nägeln den Kanal zu befestigen
- Vormontierte Kanalklammer
- Winkelverstellbare Formteile
- Flexibles PVC Material, auch auf schrägen Wänden anpassbar
- Kombinierbar mit dem tehalit.EK Eckkanal

Technische Merkmale:

- Material: Flexibles PVC, IP40/IK07
- Farben: Verkehrsweiss (RAL 9016) und Braun (RAL 8014, auf Anfrage)
- Die Formteile erlauben einen sauberen Übergang zwischen Installationskanälen und Sockelleisten sowie Eckkanälen.

Expert tips



01

Beim tehalit.EK wird der Deckel einfach aufgerastet. Zwei Kammern erlauben die getrennte Verlegung von Energie- und Kommunikationsleitungen.



02

Schnittkaschierende Formteile ermöglichen den schnellen und sauberen Anschluss.



03

Die serienmäßige Bodenlochung macht beim tehalit.EK die Wandbefestigung besonders einfach.



04

Diskrete Montage an die Decke und die Wand.



05

Nagelspur zur Befestigung mit Nägeln.



06

Vormontierte Klammern beim tehalit.ateha Kanal.

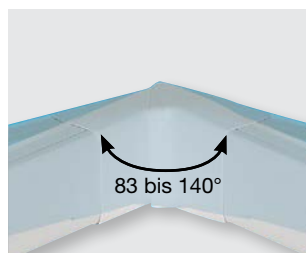

07

Winkelverstellbare Formteile.

- Vormontierte verstellbare Rückhalteklammern
- Kanal passt sich Wandunebenheiten an
- Mit Bodenlochung

Lieferform:
Komplettkanal mit Unter- und Oberteil

Lieferlänge:
2000 mm ausser 12 x 20, 12 x 30, 16 x 30, 6 x 30 (2100 mm)

Material:
PVC



	Bezeichnung	Kanal komplett E-No	Leistungsbelegung 11 mm Ø, z. B. TT 3 x 1,5 mm ²	VPE
	ATA12200 Unter-/Oberteil	ATA122009016 127 601 132 Verkehrsweiß	1	84 m
	ATA12201 Unter-/Oberteil	ATA122019016 127 607 172 Verkehrsweiß		84 m
	ATA12300 Unter-/Oberteil Klammern	ATA123009016 127 601 272 Verkehrsweiß	2	60 m
	ATA12301 Unter-/Oberteil Klammern	ATA123019016 127 607 272 Verkehrsweiß	2	60 m
	ATA16300 Unter-/Oberteil Klammern	ATA163009016 127 601 372 Verkehrsweiß	3	50 m
	ATA16301 Unter-/Oberteil Klammern	ATA163019016 127 607 372 Verkehrsweiß	2	50 m
	ATA63000 Unter-/Oberteil	ATA630009016 127 303 172 Verkehrsweiß		46 m



ATA63059

Bezeichnung	VPE	Best.Nr.	E-No
Lampenanschlussstelle			
nur in Verbindung mit: ATA12200/1, ATA63000 Verkehrsweiß			
Lampenanschlussstelle	1	ATA630599016	127 366 572

Standard Lieferfarben:
RAL 9016, Verkehrsweiss
RAL 8014, Braun (auf Anfrage)

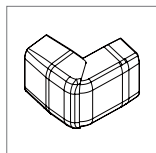

Ausseneck

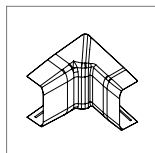

Inneneck

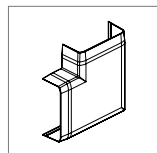

Flachwinkel

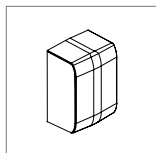

Endstück

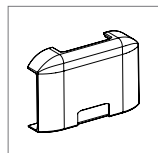

T-Stück

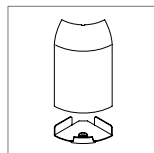

Eckanbindung

ATA122039016
127 671 132
Verkehrsweiss

ATA122049016
127 670 132
Verkehrsweiss

ATA122059016
127 677 132
Verkehrsweiss

ATA122069016
127 672 132
Verkehrsweiss

ATA122089016
127 675 132
Verkehrsweiss

EK40040839016
127 574 102
Verkehrsweiss

ATA122039016
127 671 132
Verkehrsweiss

ATA122049016
127 670 132
Verkehrsweiss

ATA122059016
127 677 132
Verkehrsweiss

ATA122069016
127 672 132
Verkehrsweiss

ATA122089016
127 675 132
Verkehrsweiss

EK40040839016
127 574 102
Verkehrsweiss

ATA123039016
127 671 272
Verkehrsweiss

ATA123049016
127 670 272
Verkehrsweiss

ATA123059016
127 677 232
Verkehrsweiss

ATA123069016
127 672 272
Verkehrsweiss

ATA123089016
127 675 232
Verkehrsweiss

EK40040839016
127 574 102
Verkehrsweiss

ATA123039016
127 671 272
Verkehrsweiss

ATA123049016
127 670 272
Verkehrsweiss

ATA123059016
127 677 232
Verkehrsweiss

ATA123069016
127 672 272
Verkehrsweiss

ATA123089016
127 675 232
Verkehrsweiss

EK40040839016
127 574 102
Verkehrsweiss

ATA163039016
127 671 332
Verkehrsweiss

ATA163049016
127 670 332
Verkehrsweiss

ATA163059016
127 677 332
Verkehrsweiss

ATA163069016
127 672 332
Verkehrsweiss

ATA163089016
127 675 332
Verkehrsweiss

EK40040839016
127 574 102
Verkehrsweiss

ATA163039016
127 671 332
Verkehrsweiss

ATA163049016
127 670 332
Verkehrsweiss

ATA163059016
127 677 332
Verkehrsweiss

ATA163069016
127 672 332
Verkehrsweiss

ATA163089016
127 675 332
Verkehrsweiss

EK40040839016
127 574 102
Verkehrsweiss





- Vormontierte verstellbare Rückhalteklammern
- Kanal passt sich Wandunebenheiten an
- Mit Bodenlochung

Lieferform:
Komplettkanal mit Unter- und Oberteil

Lieferlänge:
2000 mm

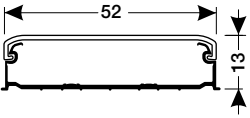
Material:
PVC

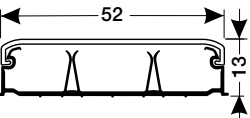
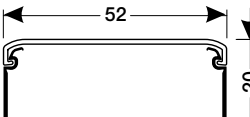
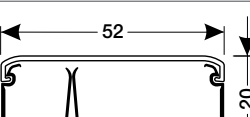

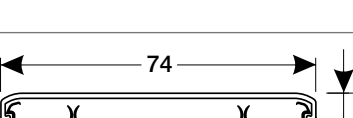
	Bezeichnung	Kanal komplett E-No	Leitungsbelegung 11 mm Ø, z. B. TT 3 x 1,5 mm ²	VPE
	ATA12500 Unter-/Oberteil Klammern	ATA125009016 127 601 472 Verkehrswiss	4	48 m
	ATA12501 Unter-/Oberteil Klammern	ATA125019016 127 607 472 Verkehrswiss	4	48 m
	ATA12502 Unter-/Oberteil Klammern	ATA125029016 127 608 472 Verkehrswiss	3	48 m
	ATA20500 Unter-/Oberteil Klammern	ATA205009016 127 601 572 Verkehrswiss	6	32 m
	ATA20501 Unter-/Oberteil Klammern	ATA205019016 127 607 572 Verkehrswiss	5	32 m
	ATA20502 Unter-/Oberteil Klammern	ATA205029016 127 608 572 Verkehrswiss	3	32 m
	ATA20752 Unter-/Oberteil Klammern	ATA207529016 127 608 672 Verkehrswiss	7	24 m

Standard Lieferfarben:
RAL 9016, Verkehrsweiss
RAL 8014, Braun (auf Anfrage)

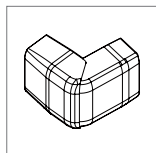

Ausseneck

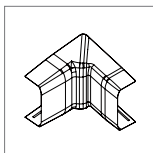

Inneneck

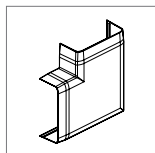

Flachwinkel

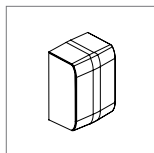

Endstück

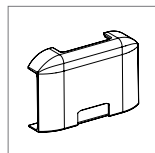

T-Stück

ATA125039016
127 671 432
Verkehrsweiss

ATA125049016
127 670 432
Verkehrsweiss

ATA125059016
127 677 432
Verkehrsweiss

ATA125069016
127 672 432
Verkehrsweiss

ATA125089016
127 675 432
Verkehrsweiss

ATA125039016
127 671 432
Verkehrsweiss

ATA125049016
127 670 432
Verkehrsweiss

ATA125059016
127 677 432
Verkehrsweiss

ATA125069016
127 672 432
Verkehrsweiss

ATA125089016
127 675 432
Verkehrsweiss

ATA125039016
127 671 432
Verkehrsweiss

ATA125049016
127 670 432
Verkehrsweiss

ATA125059016
127 677 432
Verkehrsweiss

ATA125069016
127 672 432
Verkehrsweiss

ATA125089016
127 675 432
Verkehrsweiss

ATA205039016
127 671 532
Verkehrsweiss

ATA205049016
127 670 532
Verkehrsweiss

ATA205059016
127 677 532
Verkehrsweiss

ATA205069016
127 672 532
Verkehrsweiss

ATA205089016
127 675 532
Verkehrsweiss

ATA205039016
127 671 532
Verkehrsweiss

ATA205049016
127 670 532
Verkehrsweiss

ATA205059016
127 677 532
Verkehrsweiss

ATA205069016
127 672 532
Verkehrsweiss

ATA205089016
127 675 532
Verkehrsweiss

ATA205039016
127 671 532
Verkehrsweiss

ATA205049016
127 670 532
Verkehrsweiss

ATA205059016
127 677 532
Verkehrsweiss

ATA205069016
127 672 532
Verkehrsweiss

ATA205089016
127 675 532
Verkehrsweiss

ATA207539016
127 671 632
Verkehrsweiss

ATA207549016
127 670 632
Verkehrsweiss

ATA207559016
127 677 632
Verkehrsweiss

ATA207569016
127 672 632
Verkehrsweiss

ATA207589016
127 675 632
Verkehrsweiss

- Eckkanal mit zwei Kammern
- Anbindung an Decken oder Sockelleistenkanal
- Unterteil mit Bodenlochung zur einfachen Wandmontage
- Schnittkaschierende Formteile

Lieferlänge:
EK40040 2500 mm

Lieferform:
Unter- und Oberteil

Material:
PVC



Bezeichnung	Kanal komplett E-No	Leistungsbelegung 11 mm Ø, z. B. TT 3 x 1,5 mm ²	VPE
-------------	------------------------	---	-----

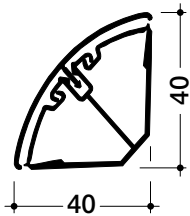

EK40040	EK4004009016 127 602 972 Verkehrsweiss	1. Kammer 2 2. Kammer 2	40 m
---------	--	----------------------------	------

Standard Lieferfarben:
RAL 9016, Verkehrsweiss

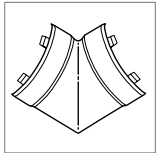

**Inneck Flach-
winkel**

EK4004059016
127 670 072
Verkehrsweiss

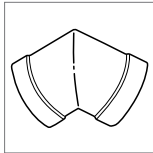

Ausseneck

EK4004039016
127 671 072
Verkehrsweiss

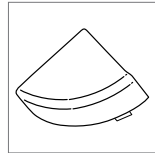

Endstück

EK4004069016
127 662 472
Verkehrsweiss

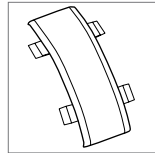

Kupplung

EK4004079016
127 663 072
Verkehrsweiss

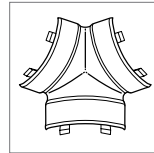

T-Stück

EK4004089016
127 659 272
Verkehrsweiss

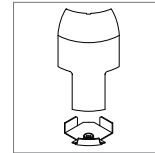

**Anschlussstück
an Sockelleiste
für SL20055**
PC/ABS
halogenfrei

SL20055819016
127 663 132
für SL20055
Verkehrsweiss

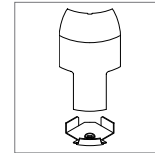

**Anschlussstück
an Sockelleiste
für SL20080**
PC/ABS
halogenfrei

SL20080819016
127 683 072
für SL20080
Verkehrsweiss

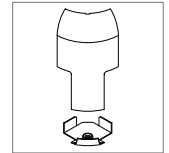

**Anschlussstück
an Sockelleiste
für SL20115**
PC/ABS
halogenfrei

SL20115819016
127 683 132
für SL20115
Verkehrsweiss

tehalit.LF speedway Installationskanal- system

Die einfache Ein-Mann-Montage

Die tehalit.LF-Kanäle sind die ideale Lösung für die Leitungsverlegung in Kellerräumen, Gewerbebauten, Werkhallen, Garagen und Industrieanlagen.

Die Montagevorteile des tehalit.LF-Systems machen sich sofort deutlich bemerkbar. Durch integrierte und einrastende Kupplungen ist das Ausrichten der einzelnen Kanäle wesentlich leichter. Für Sie wird es dadurch auch viel schneller.



Vorteile:

- Technik mit vormontierten, verschiebbaren Klammern
- Stabile Kupplungstechnik für leichtes Ausrichten der Kanäle und Ein-Mann-Installation
- Kurzer Abstand der Bodenlochung für die leichte Montage von Kurzlängen
- Formteile für alle Richtungsänderungen

Technische Merkmale:

- Von Grösse 10 x 10 mm bis 60 x 230 mm, davon die meisten Abmessungen mit Trennwänden ausrüstbar
- 3 Farben: Verkehrsweiss (RAL 9016), Lichtgrau (RAL 7035) und 5 Abmessungen in Schwarz (RAL 9011)
- Dank der Formteile (5 Arten) sind die Leitungen bei jedem Übergang gut geschützt (IP40)

Expert tips



01

Die Kupplung sorgt für eine saubere Optik; zwischen den Kanalunterteilen gibt es keinen Versatz. Die Bodenlochung im Abstand von nur 125 mm erleichtert die Montage, insbesondere bei Kurzlängen.



02

Die verschiebbaren Klammern lassen sich an der gewünschten Position einfach aufrichten und einrasten.



03

Gewisse Abmessungen des tehalit.LF speedway-Kanals in der Farbe RAL 9011, Schwarz.



04

Passende Formteile ermöglichen eine genaue Abstimmung des tehalit.LF speedway Systems auf individuelle Anforderungen und verkürzen die Montagezeit.



05

Egal ob eine oder viele Leitungen: tehalit.LF speedway bringt sie schnell und einfach an die Wand oder an die Decke für Energie und Daten.

- Vorgestanzte Bodenlochung im Abstand von 125 mm

Lieferlänge:
2000 mm Sonderlängen bis max. 6000 mm auf Anfrage

Lieferform:
Komplettkanal mit Unter- und Oberteil

Material:
PVC

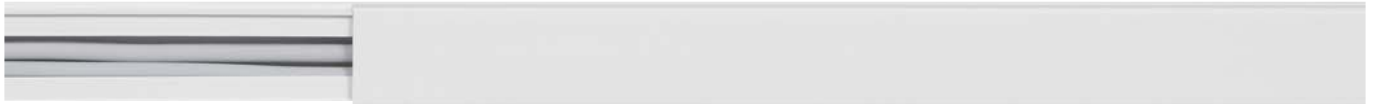

	Bezeichnung	Kanal komplett E-No	Leitungsbelegung 11 mm Ø, z. B. TT 3 x 1,5 mm ²	VPE
	LF10010 Unter-/Oberteil	LF1001009016 127 300 242 Verkehrsweiss		84 m
	LF15015 Unter-/Oberteil	LF1501509016 127 300 752 Verkehrsweiss	1	44 m
		LF1501507035 127 300 742 Lichtgrau	1	44 m
		LF1501509011 127 300 712 Schwarz	1	44 m

Hinweis:

- Bei der Deckenmontage von Kanalsystemen sind die Oberteile gegebenenfalls zusätzlich zu befestigen

Lieferfarben:

RAL 9016, Verkehrsweiss
RAL 7035, Lichtgrau
RAL 9011, Schwarz (nur LF15015)
RAL 8014, Braun (auf Anfrage)
RAL 7030, Grau (auf Anfrage)
RAL 1019, Beige (auf Anfrage)

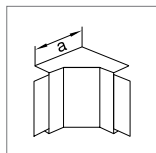

Inneneck

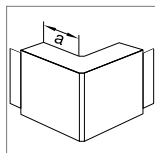

Ausseneck

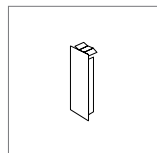

Endplatte

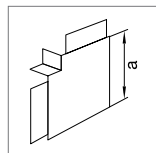

Flachwinkel

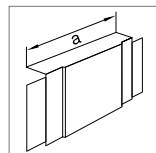

T- und Kreuzstück

LF1501569016
127 360 112
Verkehrsweiss
VPE 10 St.

LF1501567035
127 001 442
Lichtgrau
VPE 5 St.

LF1501569011
127 360 012
Schwarz
VPE 5 St.

- Vorgestanzte Bodenlochung im Abstand von 125 mm

Lieferlänge:
2000 mm Sonderlängen bis max. 6000 mm auf Anfrage

Lieferform:
Komplettkanal mit Unter- und Oberteil

Material:
PVC



	Bezeichnung	Kanal komplett E-No	Leistungsbelegung 11 mm Ø, z. B. TT 3 x 1,5 mm ²	VPE
	LF20020 Unter-/Oberteil	LF2002009016 127 300 372 Verkehrsweiss	1	36 m
		LF2002007035 127 300 342 Lichtgrau	1	36 m
	LF25025 Unter-/Oberteil	LF2502509016 127 301 772 Verkehrsweiss	2	42 m
		LF2502507035 127 301 742 Lichtgrau	2	42 m
	LF20035 Unter-/Oberteil	LF2003509016 127 300 472 Verkehrsweiss	3	40 m
		LF2003507035 127 300 442 Lichtgrau	3	40 m
		LF2003509011 127 300 412 Schwarz	3	40 m
	LF20036 Unter-/Oberteil	LF2003609016 127 300 872 Verkehrsweiss	2	40 m
		LF2003607035 127 300 842 Lichtgrau	2	40 m

Hinweis:

- Bei der Deckenmontage von Kanalsystemen sind die Oberteile gegebenenfalls zusätzlich zu befestigen
- Formteile beginnend mit Artikel No. LFF* sind schnittkaschierend

Lieferfarben:

- RAL 9016, Verkehrsweiss
- RAL 7035, Lichtgrau
- RAL 9011, Schwarz (nur LF20035)
- RAL 8014, Braun (auf Anfrage)
- RAL 7030, Grau (auf Anfrage)

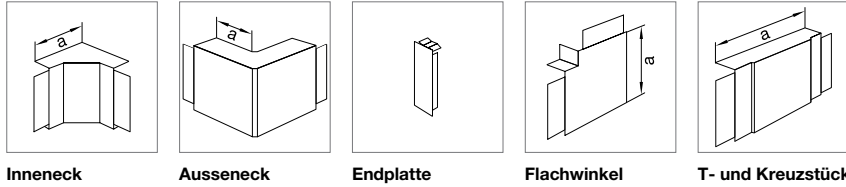

					LF2002069016 127 357 372 Verkehrsweiss VPE 1 St.
					LF2002067035 127 001 542 Lichtgrau VPE 1 St.
LF2502549016 127 350 272 Verkehrsweiss Mass a = 50 mm VPE 1 St.	LF2502539016 127 354 112 Verkehrsweiss Mass a = 25 mm VPE 1 St.	LF2502569016 127 357 872 Verkehrsweiss VPE 1 St.	LF2502559016 127 370 272 Verkehrsweiss Mass a = 50 mm VPE 1 St.	LF2502589016 127 375 272 Verkehrsweiss Mass a = 80 mm VPE 1 St.	
LF2502547035 127 001 742 Lichtgrau Mass a = 50 mm VPE 1 St.	LF2502537035 127 001 642 Lichtgrau Mass a = 25 mm VPE 1 St.	LF2502567035 127 001 942 Lichtgrau VPE 1 St.	LF2502557035 127 001 842 Lichtgrau Mass a = 50 mm VPE 1 St.	LF2502587035 127 002 042 Lichtgrau Mass a = 80 mm VPE 1 St.	
LFF2003549016 127 351 572 Verkehrsweiss Mass a = 35 mm VPE 1 St.	LFF2003539016 127 354 812 Verkehrsweiss Mass a = 13,5 mm VPE 1 St.	LFF2003569016 127 358 572 Verkehrsweiss VPE 1 St.	LFF2003559016 127 372 472 Verkehrsweiss Mass a = 43 mm VPE 1 St.	LFF2003589016 127 375 972 Verkehrsweiss Mass a = 92 mm VPE 1 St.	
LFF2003547035 127 006 942 Lichtgrau Mass a = 35 mm VPE 1 St.	LFF2003537035 127 006 842 Lichtgrau Mass a = 13,5 mm VPE 1 St.	LFF2003567035 127 007 142 Lichtgrau VPE 1 St.	LFF2003557035 127 007 042 Lichtgrau Mass a = 43 mm VPE 1 St.	LFF2003587035 127 007 242 Lichtgrau Mass a = 92 mm VPE 1 St.	
LFF2003549011 127 006 912 Schwarz Mass a = 35 mm VPE 1 St.	LFF2003539011 127 006 812 Schwarz Mass a = 13,5 mm VPE 1 St.	LFF2003569011 127 007 112 Schwarz VPE 1 St.	LFF2003559011 127 007 012 Schwarz Mass a = 43 mm VPE 1 St.		
LFF2003549016 127 351 572 Verkehrsweiss Mass a = 35 mm VPE 1 St.	LFF2003539016 127 354 812 Verkehrsweiss Mass a = 13,5 mm VPE 1 St.	LFF2003569016 127 358 572 Verkehrsweiss VPE 1 St.	LFF2003559016 127 372 472 Verkehrsweiss Mass a = 43 mm VPE 1 St.	LFF2003589016 127 375 972 Verkehrsweiss Mass a = 92 mm VPE 1 St.	
LFF2003547035 127 006 942 Lichtgrau Mass a = 35 mm VPE 1 St.	LFF2003537035 127 006 842 Lichtgrau Mass a = 13,5 mm VPE 1 St.	LFF2003567035 127 007 142 Lichtgrau VPE 1 St.	LFF2003557035 127 007 042 Lichtgrau Mass a = 43 mm VPE 1 St.	LFF2003587035 127 007 242 Lichtgrau Mass a = 92 mm VPE 1 St.	

- Leitungsführungskanal mit vormontierten Kupplungen ab LF30030 für einfaches Ausrichten bei Ein-Mann-Montage
- Vormontierte verstellbare Rückhalteklammern bei LF30060
- Vorgestanzte Bodenlochung im Abstand von 125 mm

Lieferlänge:
2000 mm Sonderlängen bis max. 6000 mm auf Anfrage

Lieferform:
Komplettkanal mit Unter- und Oberteil, Kupplungen (1 Paar/m ab 30 x 30), 2 Klammern pro Meter ab 30 x 60

Material:
PVC



	Bezeichnung	Kanal komplett E-No	Leitungsbelegung 11 mm Ø, z. B. TT 3 x 1,5 mm ²	VPE
	LF30030 Unter-/Oberteil Kupplungen	LF3003009016 127 301 872 Verkehrsweiss	4	56 m
		LF3003007035 127 301 842 Lichtgrau	4	56 m
	LF30045 Unter-/Oberteil Kupplungen	LF3004509016 127 304 472 Verkehrsweiss	5	32 m
		LF3004507035 127 304 442 Lichtgrau	5	32 m
		LF3004509011 127 304 412 Schwarz	5	32 m
	LF30060 Unter-/Oberteil Klammern Kupplungen	LF3006009016 127 300 572 Verkehrsweiss	7	32 m
		LF3006007035 127 300 542 Lichtgrau	7	32 m

Hinweis:

- Bei der Deckenmontage von Kanalsystemen sind die Oberteile gegebenenfalls zusätzlich zu befestigen
- Formteile beginnend mit Artikel No. LFF* sind schnittkaschierend

Lieferfarben:

- RAL 9016, Verkehrsweiss
- RAL 7035, Lichtgrau
- RAL 9011, Schwarz (nur 30045)
- RAL 8014, Braun (auf Anfrage)
- RAL 7030, Grau (auf Anfrage)

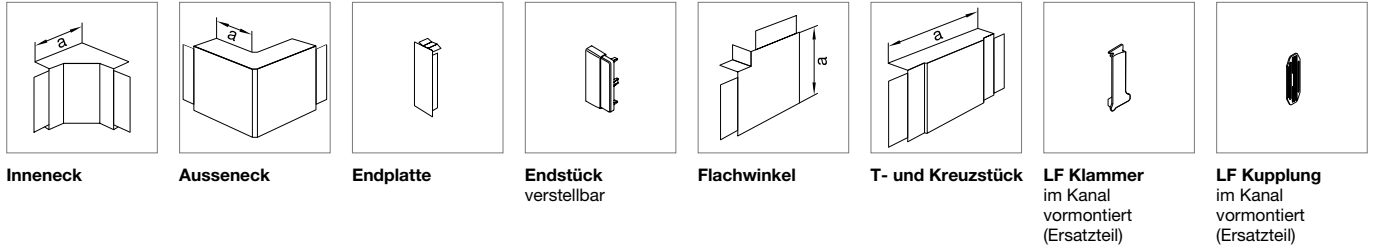

Inneneck	Ausseneck	Endplatte	Endstück verstellbar	Flachwinkel	T- und Kreuzstück	LF Klammer im Kanal vormontiert (Ersatzteil)	LF Kupplung im Kanal vormontiert (Ersatzteil)
LF3003049016 127 350 472 Verkehrsweiss Mass a = 60 mm VPE 1 St.	LF3003039016 127 354 212 Verkehrsweiss Mass a = 30 mm VPE 1 St.	LF3003069016 127 357 972 Verkehrsweiss VPE 1 St.		LF3003059016 127 370 472 Verkehrsweiss Mass a = 60 mm VPE 1 St.	LF3003089016 127 375 372 Verkehrsweiss Mass a = 130 mm VPE 1 St.		M7214 127 363 092 1 Paar/2 m VPE 10 St.
LF3003047035 127 002 242 Lichtgrau Mass a = 60 mm VPE 1 St.	LF3003037035 127 002 142 Lichtgrau Mass a = 30 mm VPE 1 St.	LF3003067035 127 002 442 Lichtgrau VPE 1 St.		LF3003057035 127 002 342 Lichtgrau Mass a = 60 mm VPE 1 St.	LF3003087035 127 002 542 Lichtgrau Mass a = 130 mm VPE 1 St.		M7214 127 363 092 1 Paar/2 m VPE 10 St.
LF3004549016 127 350 378 Verkehrsweiss Mass a = 60 mm VPE 1 St.	LF3004539016 127 385 572 Verkehrsweiss Mass a = 30 mm VPE 1 St.	LF3004569016 127 359 472 Verkehrsweiss VPE 1 St.		LF3004559016 127 370 772 Verkehrsweiss Mass a = 60 mm VPE 1 St.	LF3004589016 127 373 472 Verkehrsweiss Mass a = 130 mm VPE 1 St.		M7214 127 363 092 1 Paar/2 m VPE 10 St.
LF3004547035 127 002 742 Lichtgrau Mass a = 60 mm VPE 1 St.	LF3004537035 127 002 642 Lichtgrau Mass a = 30 mm VPE 1 St.	LF3004567035 127 002 942 Lichtgrau VPE 1 St.		LF3004557035 127 002 842 Lichtgrau Mass a = 60 mm VPE 1 St.	LF3004587035 127 003 042 Lichtgrau Mass a = 130 mm VPE 1 St.		M7214 127 363 092 1 Paar/2 m VPE 10 St.
LF3004549011 127 002 712 Schwarz Mass a = 60 mm VPE 1 St.	LF3004539011 127 002 612 Schwarz Mass a = 30 mm VPE 1 St.	LF3004569011 127 002 912 Schwarz VPE 1 St.		LF3004559011 127 002 812 Schwarz Mass a = 60 mm VPE 1 St.			M7214 127 363 092 1 Paar/2 m VPE 10 St.
LFF3006049016 127 352 472 Verkehrsweiss Mass a = 105 mm VPE 1 St.	LFF3006039016 127 354 452 Verkehrsweiss Mass a = 68 mm VPE 1 St.	LF3006069016 127 358 672 Verkehrsweiss VPE 1 St.	LFF6006069016 127 360 972 Verkehrsweiss VPE 1 St.	LFF3006059016 127 372 572 Verkehrsweiss Mass a = 95 mm VPE 1 St.	LF3006089016 127 375 472 Verkehrsweiss Mass a = 170 mm VPE 1 St.	M7239 127 349 092	M7214 127 363 092 1 Paar/2 m VPE 10 St.
LFF3006047035 127 007 442 Lichtgrau Mass a = 105 mm VPE 1 St.	LFF3006037035 127 007 342 Lichtgrau Mass a = 68 mm VPE 1 St.	LF3006067035 127 003 142 Lichtgrau VPE 1 St.	LFF6006067035 127 008 842 Verkehrsweiss VPE 10 St.	LFF3006057035 127 007 542 Lichtgrau Mass a = 95 mm VPE 1 St.	LF3006087035 127 003 242 Lichtgrau Mass a = 170 mm VPE 1 St.	M7239 127 349 092	M7214 127 363 092 1 Paar/2 m VPE 10 St.

- Leitungsführungskanal mit vormontierten Kupplungen für einfaches Ausrichten bei Ein-Mann-Montage
- Vormontierte verstellbare Rückhalteklammern
- Vorgestanzte Bodenlochung im Abstand von 125 mm

Lieferlänge:
2000 mm Sonderlängen bis max. 6000 mm auf Anfrage

Lieferform:
Komplettkanal mit Unter- und Oberteil, Kupplungen (1 Paar/m), 2 Klammern pro Meter

Material:
PVC

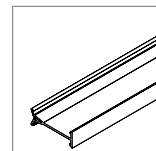

	Bezeichnung	Kanal komplett E-No	Leitungsbelegung 11 mm Ø, z. B. TT 3 x 1,5 mm ²	VPE	Trennwand
	LF40040 Unter-/Oberteil Kupplungen	LF4004009016 127 300 672 Verkehrsweiss	6	32 m	
		LF4004007035 127 300 642 Lichtgrau	6	32 m	
	LF40060 Unter-/Oberteil Klammern Kupplungen	LF4006009016 127 301 072 Verkehrsweiss	9	24 m	M2024 127 348 142 VPE 50 m
		LF4006007035 127 301 042 Lichtgrau	9	24 m	M2024 127 348 142 VPE 50 m
		LF4006009011 127 301 012 Schwarz	9	24 m	M2024 127 348 142 VPE 50 m

Hinweis:

- Bei der Deckenmontage von Kanalsystemen sind die Oberteile gegebenenfalls zusätzlich zu befestigen
- Formteile beginnend mit Artikel No. LFF* sind schnittkaschierend

Lieferfarben:

- RAL 9016, Verkehrsweiss
- RAL 7035, Lichtgrau
- RAL 9011, Schwarz (nur 40060)
- RAL 8014, Braun (auf Anfrage)
- RAL 7030, Grau (auf Anfrage)

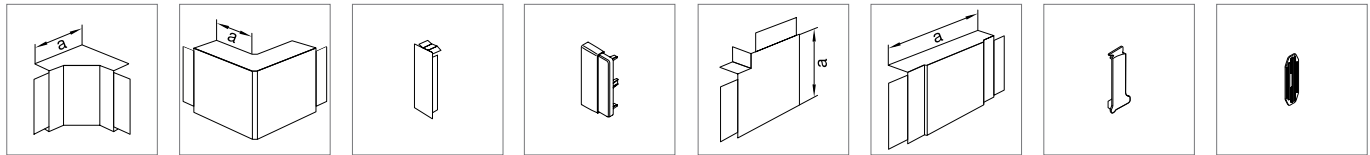

Inneneck **Ausseneck** **Endplatte** **Endstück verstellbar** **Flachwinkel** **T- und Kreuzstück** **LF Klammer im Kanal vormontiert (Ersatzteil)** **LF Kupplung im Kanal vormontiert (Ersatzteil)**

LF4004049016 127 350 672 Verkehrsweiss Mass a = 85 mm VPE 5 St.	LF4004039016 127 354 412 Verkehrsweiss Mass a = 45 mm VPE 1 St.	LF4004069016 127 358 372 Verkehrsweiss VPE 5 St.		LF4004059016 127 370 672 Verkehrsweiss Mass a = 68 mm VPE 5 St.	LF4004089016 127 375 572 Verkehrsweiss Mass a = 170 mm VPE 1 St.		M7204 127 363 192 1 Paar/2 m VPE 10 St.
LF4004047035 127 003 442 Lichtgrau Mass a = 85 mm VPE 5 St.	LF4004037035 127 003 342 Lichtgrau Mass a = 45 mm VPE 1 St.	LF4004067035 127 003 642 Lichtgrau VPE 5 St.		LF4004057035 127 370 642 Lichtgrau Mass a = 68 mm VPE 5 St.	LF4004087035 127 375 742 Lichtgrau Mass a = 170 mm VPE 1 St.		M7204 127 363 192 1 Paar/2 m VPE 10 St.
LFF4006049016 127 350 372 Verkehrsweiss Mass a = 115 mm VPE 1 St.	LFF4006039016 127 354 462 Verkehrsweiss Mass a = 58 mm VPE 1 St.	LF4006069016 127 358 072 Verkehrsweiss VPE 5 St.	LFF6006069016 127 360 972 Verkehrsweiss VPE 5 St.	LFF4006059016 127 003 542 Verkehrsweiss Mass a = 95 mm VPE 1 St.	LF4006089016 127 374 072 Verkehrsweiss Mass a = 170 mm VPE 1 St.	M7239 127 349 092 2 Stück/m VPE 10 St.	M7204 127 363 192 1 Paar/2 m VPE 10 St.
LFF4006047035 127 007 742 Lichtgrau Mass a = 115 mm VPE 1 St.	LFF4006037035 127 007 642 Lichtgrau Mass a = 58 mm VPE 1 St.	LF4006067035 127 003 842 Lichtgrau VPE 5 St.	LFF6006067035 127 008 842 Lichtgrau VPE 5 St.	LFF4006057035 127 007 842 Lichtgrau Mass a = 95 mm VPE 1 St.	LF4006087035 127 003 942 Lichtgrau Mass a = 170 mm VPE 1 St.	M7239 127 349 092 2 Stück/m VPE 10 St.	M7204 127 363 192 1 Paar/2 m VPE 10 St.
LFF4006049011 127 007 712 Schwarz Mass a = 115 mm VPE 1 St.	LFF4006039011 127 007 612 Schwarz Mass a = 58 mm VPE 1 St.	LFF600669011 127 357 012 Schwarz VPE 5 St.	LFF6006069011 127 008 812 Schwarz VPE 5 St.	LFF4006059011 127 007 812 Schwarz Mass a = 95 mm VPE 1 St.		M7239 127 349 092 2 Stück/m VPE 10 St.	M7204 127 363 192 1 Paar/2 m VPE 10 St.

- Leitungsführungskanal mit vormontierten Kupplungen für einfaches Ausrichten bei Ein-Mann-Montage
- Vormontierte verstellbare Rückhalteklammern
- Vorgestanzte Bodenlochung im Abstand von 125 mm

Lieferlänge:
2000 mm Sonderlängen bis max. 6000 mm auf Anfrage

Lieferform:
Komplettkanal mit Unter- und Oberteil,
Kupplungen (1 Paar/m), 2 Klammern pro Meter

Material:
PVC

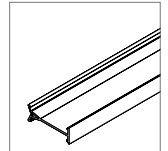

	Bezeichnung	Kanal komplett E-No	Leitungsbelegung 11 mm Ø, z. B. TT 3 x 1,5 mm ²	VPE	Trennwand
	LF40090 Unter-/Oberteil Klammern Kupplungen	LF4009009016 127 301 172 Verkehrsweiss	15	20 m	M2024 127 348 142 VPE 50 m
		LF4009007035 127 301 142 Lichtgrau	15	20 m	M2024 127 348 142 VPE 50 m
	LF40110 Unter-/Oberteil Klammern Kupplungen	LF4011009016 127 301 272 Verkehrsweiss	16	16 m	M2024 127 348 142 VPE 50 m
		LF4011007035 127 301 242 Lichtgrau	16	16 m	M2024 127 348 142 VPE 50 m

Hinweis:

- Bei der Deckenmontage von Kanalsystemen sind die Oberteile gegebenenfalls zusätzlich zu befestigen
- Formteile beginnend mit Artikel No. LFF* sind schnittkaschierend

Lieferfarben:

- RAL 9016, Verkehrsweiss
- RAL 7035, Lichtgrau
- RAL 7030, Grau (auf Anfrage)

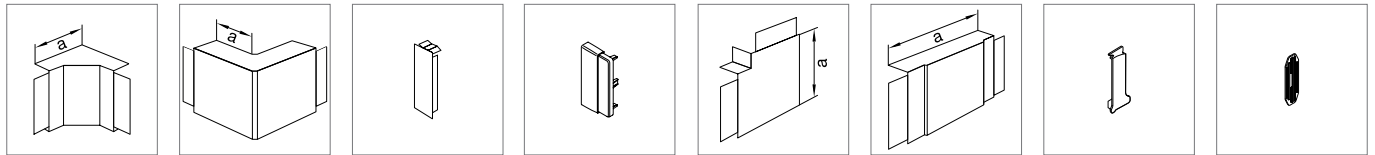

Inneneck	Ausseneck	Endplatte	Endstück verstellbar	Flachwinkel	T- und Kreuzstück	LF Klammer im Kanal vormontiert (Ersatzteil)	LF Kupplung im Kanal vormontiert (Ersatzteil)
-----------------	------------------	------------------	-----------------------------	--------------------	--------------------------	---	--

LFF4009049016 127 352 572 Verkehrsweiss Mass a = 115 mm VPE 1 St.	LFF4009039016 127 354 472 Verkehrsweiss Mass a = 68 mm VPE 1 St.	LF4009069016 127 358 172 Verkehrsweiss VPE 1 St.	LFF6009069016 127 362 072 Verkehrsweiss VPE 1 St.	LFF4009059016 127 372 672 Verkehrsweiss Mass a = 128 mm VPE 1 St.	LF4009089016 127 375 672 Verkehrsweiss Mass a = 170 mm VPE 5 St.	M7248 127 349 192 2 Stück/m VPE 10 St.	M7204 127 363 192 1 Paar/2 m VPE 10 St.
--	---	--	---	--	---	--	---

LFF4009047035 127 008 042 Lichtgrau Mass a = 115 mm VPE 1 St.	LFF4009037035 127 007 942 Lichtgrau Mass a = 68 mm VPE 1 St.	LF4009067035 127 004 042 Lichtgrau VPE 1 St.	LFF6009067035 127 009 242 Lichtgrau VPE 1 St.	LFF4009057035 127 008 142 Lichtgrau Mass a = 128 mm VPE 1 St.	LF4009087035 127 004 142 Lichtgrau Mass a = 170 mm VPE 5 St.	M7248 127 349 192 2 Stück/m VPE 10 St.	M7204 127 363 192 1 Paar/2 m VPE 10 St.
--	---	--	---	--	---	--	---

LFF4011049016 127 352 672 Verkehrsweiss Mass a = 115 mm VPE 1 St.	LFF4011039016 127 354 482 Verkehrsweiss Mass a = 68 mm VPE 6 St.	LF4011069016 127 358 272 Verkehrsweiss VPE 1 St.	LFF6011069016 127 362 172 Verkehrsweiss VPE 1 St.	LFF4011059016 127 372 772 Verkehrsweiss Mass a = 148 mm VPE 1 St.	LF4011089016 127 375 772 Verkehrsweiss Mass a = 190 mm VPE 1 St.	M5429 127 349 392 2 Stück/m VPE 5 St.	M7204 127 363 192 1 Paar/2 m VPE 10 St.
--	---	--	---	--	---	---	---

LFF4011047035 127 008 342 Lichtgrau Mass a = 115 mm VPE 1 St.	LFF4011037035 127 008 242 Lichtgrau Mass a = 68 mm VPE 6 St.	LF4011067035 127 004 242 Lichtgrau VPE 1 St.	LFF6011067035 127 009 642 Lichtgrau VPE 1 St.	LFF4011057035 127 008 442 Lichtgrau Mass a = 148 mm VPE 1 St.	LF4011087035 127 004 342 Lichtgrau Mass a = 190 mm VPE 1 St.	M5429 127 349 392 2 Stück/m VPE 5 St.	M7204 127 363 192 1 Paar/2 m VPE 10 St.
--	---	--	---	--	---	---	---

- Leitungsführungskanal mit vormontierten Kupplungen für einfaches Ausrichten bei Ein-Mann-Montage
- Vormontierte verstellbare Rückhalteklammern
- Vorgestanzte Bodenlochung im Abstand von 125 mm

Lieferlänge:
2000 mm Sonderlängen bis max. 6000 mm auf Anfrage

Lieferform:
Komplettkanal mit Unter- und Oberteil, Kupplungen (1 Paar/m), 2 Klammern pro Meter

Material:
PVC

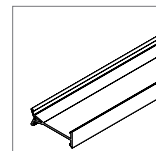

	Bezeichnung	Kanal komplett E-No	Leitungsbelegung 11 mm Ø, z. B. TT 3 x 1,5 mm ²	VPE	Trennwand
	LF60060 Unter-/Oberteil Klammern Kupplungen	LF6006009016 127 301 372 Verkehrsweiss	14	16 m	M2026 127 348 042 VPE 50 m
		LF6006007035 127 301 342 Lichtgrau	14	16 m	M2026 127 348 042 VPE 50 m
	LF60090 Unter-/Oberteil Klammern Kupplungen	LF6009009016 127 301 472 Verkehrsweiss	22	16 m	M2026 127 348 042 VPE 50 m
		LF6009007035 127 301 442 Lichtgrau	22	16 m	M2026 127 348 042 VPE 50 m
	LF60110 Unter-/Oberteil Klammern Kupplungen	LF6011009016 127 301 572 Verkehrsweiss	27	16 m	M2026 127 348 042 VPE 50 m
		LF6011007035 127 301 542 Lichtgrau	27	16 m	M2026 127 348 042 VPE 50 m
		LF6011009011 127 301 512 Schwarz	27	16 m	M2026 127 348 042 VPE 50 m

Hinweis:

- Bei der Deckenmontage von Kanalsystemen sind die Oberteile gegebenenfalls zusätzlich zu befestigen
- Formteile beginnend mit Artikel No. LFF* sind schnittkaschierend

Lieferfarben:

- RAL 9016, Verkehrsweiss
- RAL 7035, Lichtgrau
- RAL 9011, Schwarz (nur 60110)
- RAL 7030, Grau (auf Anfrage)

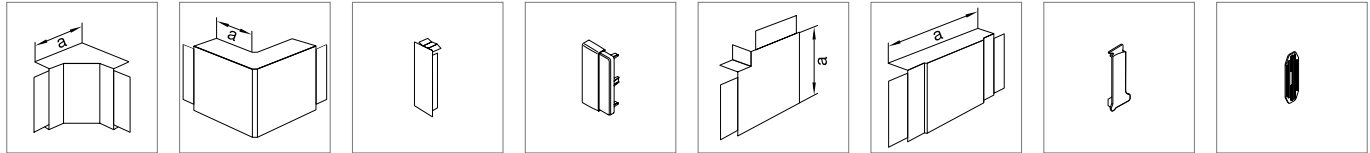

Inneneck	Ausseneck	Endplatte	Endstück verstellbar	Flachwinkel	T- und Kreuzstück	LF Klammer im Kanal vormontiert (Ersatzteil)	LF Kupplung im Kanal vormontiert (Ersatzteil)
-----------------	------------------	------------------	-----------------------------	--------------------	--------------------------	---	--

LFF6006049016 127 352 772 Verkehrsweiss Mass a = 135 mm VPE 1 St.	LFF6006039016 127 354 492 Verkehrsweiss Mass a = 38 mm VPE 1 St.	LF6006069016 127 358 472 Verkehrsweiss VPE 5 St.	LFF6006069016 127 360 972 Verkehrsweiss VPE 5 St.	LFF6006059016 127 372 872 Verkehrsweiss Mass a = 95 mm VPE 1 St.	LF6006089016 127 375 872 Verkehrsweiss Mass a = 170 mm VPE 1 St.	M7239 127 349 092 2 Stück/m VPE 10 St.	M7224 127 363 292 1 Paar/2 m VPE 10 St.
--	---	--	---	---	---	--	---

LFF6006047035 127 008 642 Lichtgrau Mass a = 135 mm VPE 1 St.	LFF6006037035 127 008 542 Lichtgrau Mass a = 38 mm VPE 1 St.	LF6006067035 127 004 442 Lichtgrau VPE 5 St.	LFF6006067035 127 008 842 Lichtgrau VPE 5 St.	LFF6006057035 127 008 742 Lichtgrau Mass a = 95 mm VPE 1 St.	LF6006087035 127 004 542 Lichtgrau Mass a = 170 mm VPE 1 St.	M7239 127 349 092 2 Stück/m VPE 10 St.	M7224 127 363 292 1 Paar/2 m VPE 10 St.
--	---	--	---	---	---	--	---

LFF6009049016 127 350 772 Verkehrsweiss Mass a = 135 mm VPE 1 St.	LFF6009039016 127 354 172 Verkehrsweiss Mass a = 48 mm VPE 1 St.	LF6009069016 127 359 572 Verkehrsweiss VPE 1 St.	LFF6009069016 127 362 072 Verkehrsweiss VPE 1 St.	LFF6009059016 127 370 872 Verkehrsweiss Mass a = 128 mm VPE 5 St.	LF6009089016 127 374 672 Verkehrsweiss Mass a = 190 mm VPE 1 St.	M7248 127 349 192 2 Stück/m VPE 10 St.	M7224 127 363 292 1 Paar/2 m VPE 10 St.
--	---	--	---	--	---	--	---

LFF6009047035 127 009 042 Lichtgrau Mass a = 135 mm VPE 1 St.	LFF6009037035 127 008 942 Lichtgrau Mass a = 48 mm VPE 1 St.	LF6009067035 127 004 642 Lichtgrau VPE 1 St.	LFF6009067035 127 009 242 Lichtgrau VPE 1 St.	LFF6009057035 127 009 142 Lichtgrau Mass a = 128 mm VPE 5 St.	LF6009087035 127 004 742 Lichtgrau Mass a = 190 mm VPE 1 St.	M7248 127 349 192 2 Stück/m VPE 10 St.	M7224 127 363 292 1 Paar/2 m VPE 10 St.
--	---	--	---	--	---	--	---

LFF6011049016 127 350 172 Verkehrsweiss Mass a = 135 mm VPE 5 St.	LFF6011039016 127 354 072 Verkehrsweiss Mass a = 48 mm VPE 5 St.	LF6011069016 127 358 772 Verkehrsweiss VPE 1 St.	LFF6011069016 127 362 172 Verkehrsweiss VPE 1 St.	LFF6011059016 127 370 372 Verkehrsweiss Mass a = 148 mm VPE 1 St.	LF6011089016 127 374 772 Verkehrsweiss Mass a = 190 mm VPE 1 St.	M5429 127 349 392 2 Stück/m VPE 5 St.	M7224 127 363 292 1 Paar/2 m VPE 10 St.
--	---	--	---	--	---	---	---

LFF6011047035 127 009 442 Lichtgrau Mass a = 135 mm VPE 5 St.	LFF6011037035 127 009 342 Lichtgrau Mass a = 48 mm VPE 5 St.	LF6011067035 127 005 142 Lichtgrau VPE 1 St.	LFF6011067035 127 009 642 Lichtgrau VPE 1 St.	LFF6011057035 127 009 542 Lichtgrau Mass a = 148 mm VPE 1 St.	LF6011087035 127 005 242 Lichtgrau Mass a = 190 mm VPE 1 St.	M5429 127 349 392 2 Stück/m VPE 5 St.	M7224 127 363 292 1 Paar/2 m VPE 10 St.
--	---	--	---	--	---	---	---

LFF6011049011 127 009 412 Schwarz Mass a = 135 mm VPE 5 St.	LFF6011039011 127 009 312 Schwarz Mass a = 48 mm VPE 5 St.		LFF601169011 127 357 112 Schwarz VPE 1 St.	LFF6011059011 127 009 512 Schwarz Mass a = 148 mm VPE 1 St.		M5429 127 349 392 2 Stück/m VPE 5 St.	M7224 127 363 292 1 Paar/2 m VPE 10 St.
--	---	--	--	--	--	---	---

- Leitungsführungskanal mit vormontierten Kupplungen für einfaches Ausrichten bei Ein-Mann-Montage
- Vormontierte verstellbare Rückhalteklammern
- Vorgestanzte Bodenlochung im Abstand von 125 mm

Lieferlänge:
2000 mm Sonderlängen bis max. 6000 mm auf Anfrage

Lieferform:
Komplettkanal mit Unter- und Oberteil, Kupplungen (1 Paar/m), 2 Klammern pro Meter

Material:
PVC

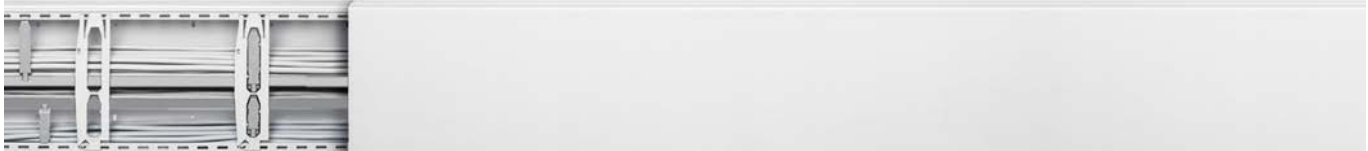

	Bezeichnung	Kanal komplett E-No	Leistungsbelegung 11 mm Ø, z. B. TT 3 x 1,5 mm ²	VPE
	LF60150 Unter-/Oberteil Klammern Kupplungen	LF6015009016 127 303 572 Verkehrsweiss	37	8 m
		LF6015007035 127 303 542 Lichtgrau	37	8 m
	LF60190 Unter-/Oberteil Klammern Kupplungen	LF6019009016 127 303 672 Verkehrsweiss	48	8 m
		LF6019007035 127 303 642 Lichtgrau	48	8 m
	LF60230 Unter-/Oberteil Klammern Kupplungen	LF6023009016 127 303 772 Verkehrsweiss	58	8 m
		LF6023007035 127 303 742 Lichtgrau	58	8 m

Hinweis:

- Bei der Deckenmontage von Kanalsystemen sind die Oberteile gegebenenfalls zusätzlich zu befestigen
- Formteile beginnend mit Artikel No. LFF* sind schnittkaschierend

Lieferfarben:

- RAL 9016, Verkehrsweiss
- RAL 7035, Lichtgrau

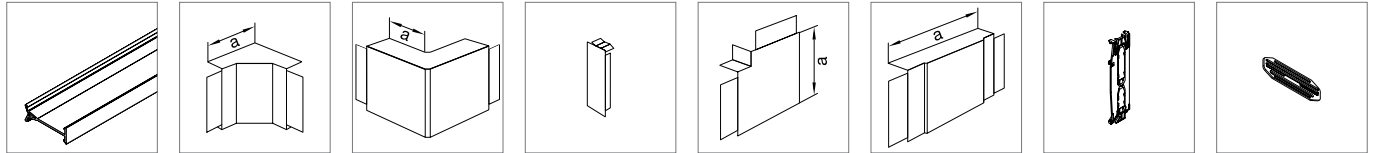

Trennwand	Inneneck	Ausseneck	Endplatte	Flachwinkel	T- und Kreuzstück	LF Klammer im Kanal vormontiert (Ersatzteil)	LF Kupplung im Kanal vormontiert (Ersatzteil)
M2026 127 348 042 VPE 50 m	LF6015049016 127 351 972 Verkehrsweiss Mass a = 130 mm VPE 5 St.	LF6015039016 127 354 972 Verkehrsweiss Mass a = 69 mm VPE 5 St.	LF6015069016 127 358 972 Verkehrsweiss VPE 5 St.	LF6015059016 127 371 972 Verkehrsweiss Mass a = 180 mm VPE 1 St.	LF6015089016 127 374 972 Verkehrsweiss Mass a = 250 mm VPE 1 St.	M7250 127 368 032 2 Stück/m VPE 20 St.	G1720 127 563 002 1 Paar/2 m VPE 10 St.
M2026 127 348 042 VPE 50 m	LF6015047035 127 005 442 Lichtgrau Mass a = 130 mm VPE 5 St.	LF6015037035 127 005 342 Lichtgrau Mass a = 69 mm VPE 5 St.	LF6015067035 127 005 642 Lichtgrau VPE 5 St.	LF6015057035 127 005 542 Lichtgrau Mass a = 180 mm VPE 1 St.	LF6015087035 127 005 742 Lichtgrau Mass a = 250 mm VPE 1 St.	M7250 127 368 032 2 Stück/m VPE 20 St.	G1720 127 563 002 1 Paar/2 m VPE 10 St.
M2026 127 348 042 VPE 50 m	LF6019049016 127 352 072 Verkehrsweiss Mass a = 130 mm VPE 1 St.	LF6019039016 127 354 052 Verkehrsweiss Mass a = 69 mm VPE 1 St.	LF6019069016 127 359 072 Verkehrsweiss VPE 5 St.	LF6019059016 127 372 072 Verkehrsweiss Mass a = 220 mm VPE 1 St.	LF6019089016 127 375 072 Verkehrsweiss Mass a = 290 mm VPE 1 St.	M7251 127 368 132 2 Stück/m VPE 20 St.	G1720 127 563 002 1 Paar/2 m VPE 10 St.
M2026 127 348 042 VPE 50 m	LF6019047035 127 005 942 Lichtgrau Mass a = 130 mm VPE 1 St.	LF6019037035 127 005 842 Lichtgrau Mass a = 69 mm VPE 1 St.	LF6019067035 127 006 142 Lichtgrau VPE 5 St.	LF6019057035 127 006 042 Lichtgrau Mass a = 220 mm VPE 1 St.	LF6019087035 127 006 242 Lichtgrau Mass a = 290 mm VPE 1 St.	M7251 127 368 132 2 Stück/m VPE 20 St.	G1720 127 563 002 1 Paar/2 m VPE 10 St.
M2026 127 348 042 VPE 50 m	LF6023049016 127 352 172 Verkehrsweiss Mass a = 130 mm VPE 1 St.	LF6023039016 127 354 062 Verkehrsweiss Mass a = 69 mm VPE 1 St.	LF6023069016 127 359 172 Verkehrsweiss VPE 5 St.	LF6023059016 127 372 172 Verkehrsweiss Mass a = 260 mm VPE 1 St.	LF6023089016 127 375 172 Verkehrsweiss Mass a = 290 mm VPE 1 St.	M7252 127 368 232 2 Stück/m VPE 20 St.	G1720 127 563 002 1 Paar/2 m VPE 10 St.
M2026 127 348 042 VPE 50 m	LF6023047035 127 006 442 Lichtgrau Mass a = 130 mm VPE 1 St.	LF6023037035 127 006 342 Lichtgrau Mass a = 69 mm VPE 1 St.	LF6023067035 127 006 642 Lichtgrau VPE 5 St.	LF6023057035 127 006 542 Lichtgrau Mass a = 260 mm VPE 1 St.	LF6023087035 127 006 742 Lichtgrau Mass a = 290 mm VPE 1 St.	M7252 127 368 232 2 Stück/m VPE 20 St.	G1720 127 563 002 1 Paar/2 m VPE 10 St.

tehalit.LFH Installationskanal- system

Halogenfreie Leitungsführung für sicherheitsrelevante Bauten

In vielen Bereichen wird bei der Planung von Elektroinstallationen darauf geachtet oder sogar vorgeschrieben, dass die verwendeten Werkstoffe die Gesundheit nicht gefährden.

Dies findet speziell in öffentlichen Bereichen mit viel Personenverkehr Anwendung. Das tehalit.LFH Elektroinstallationskanal-System wird genau für diesen Zweck vollständig aus halogenfreiem Material gefertigt.



Vorteile:

- Halogenfrei
- Setzt keine korrosiven Gase frei
- Niedrige Toxizität der Brandgase
- Haubenformteile für saubere und schnelle Installation z.T. winkelverstellbar
- Farbstabil
- Bedarfsgerechte Grössen
- Montageunterstützende Kupplungen und Kabelrückhalteklammern

Technische Merkmale:

- 2 Farben: Verkehrsweiss (RAL 9016), und Lichtgrau (RAL 7035)
- Selbstverlöschend nach UL94V0
- Schwerebrennbar gemäss der "Wegleitung für Feuerpolizeivorschriften: Baustoffe und Bauteile"
- Geringe Rauchgasentwicklung
- Einsatz von -30 bis +90°C

Expert tips



01

Das halogenfreie Material reduziert im Brandfall korrosive Gase und die Entstehung von Salzsäure.



02

Schnittkaschierende Formteile machen Richtungsänderungen einfacher.



03

Vormontierte Kupplungen (ab LFH30045) sorgen für einfaches Ausrichten bei Ein-Mann-Montage.



04

Stabile Rückhalteklammern vermeiden das Herausfallen der Leitungen bei der Installation.



05

Optional lässt sich ab der 40er-Kanalhöhe eine Trennwand einbauen.

- Leitungsführungskanal mit vormontierter Kupplung ab LFH30045 für einfaches Ausrichten bei Ein-Mann-Montage
- Vormontierte verstellbare Rückhalteklammern ab LFH40060
- Vorgestanzte Bodenlochung im Abstand von 125 mm

Lieferlänge:
2000 mm Sonderlängen bis max. 6000 mm auf Anfrage

Lieferform:
Komplettkanal mit Unter- und Oberteil, Kupplungen (1 Paar/2 m ab LFH30045), 2 Klammern pro Meter ab LFH40060

Material:
PC/ABS halogenfrei



	Bezeichnung	Kanal komplett E-No	Leitungsbelegung 11 mm Ø, z. B. TT 3 x 1,5 mm²	VPE
	LFH20020	LFH2002009016 127 325 472 Verkehrsweiss	1	36 m
		LFH2002007035 127 325 442 Lichtgrau	1	36 m
	LFH30045	LFH3004509016 127 325 572 Verkehrsweiss	5	32 m
		LFH3004507035 127 325 542 Lichtgrau	5	32 m

Hinweis:

- Bei der Deckenmontage von Kanalsystemen sind die Oberteile gegebenenfalls zusätzlich zu befestigen

Lieferfarben:

RAL 9016, Verkehrsweiss
RAL 7035, Lichtgrau

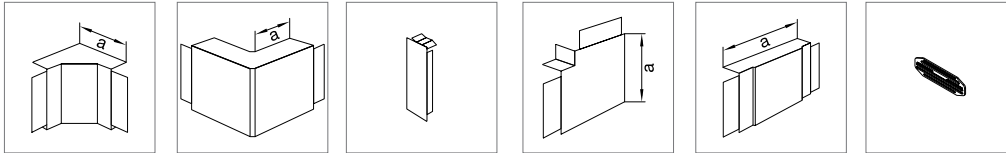

Inneneck Ausseneck Endplatte Flachwinkel T- und Kreuzstück Kupplung (Ersatz)

LF2002069016

127 357 372
Verkehrsweiss

VPE 5 St.

LF2002067035

127 001 542
Lichtgrau

VPE 5 St.

LF3004549016

127 350 378
Verkehrsweiss
Mass a = 60 mm
VPE 1 St.

LF3004539016

127 385 572
Verkehrsweiss
Mass a = 30 mm
VPE 1 St.

LF3004569016

127 359 472
Verkehrsweiss
VPE 1 St.

LF3004559016

127 370 772
Verkehrsweiss
Mass a = 60 mm
VPE 1 St.

LF3004589016

127 373 472
Verkehrsweiss
Mass a = 130 mm
VPE 1 St.

M7214

127 363 092
1 Paar/2 m
VPE 10 St.

LF3004547035

127 002 742
Lichtgrau
Mass a = 60 mm
VPE 1 St.

LF3004537035

127 002 642
Lichtgrau
Mass a = 30 mm
VPE 1 St.

LF3004567035

127 002 942
Lichtgrau
VPE 1 St.

LF3004557035

127 002 842
Lichtgrau
Mass a = 60 mm
VPE 1 St.

LF3004587035

127 003 042
Lichtgrau
Mass a = 130 mm
VPE 1 St.

M7214

127 363 092
1 Paar/2 m
VPE 10 St.

- Leitungsführungskanal mit vormontierter Kupplung ab LFH30045 für einfaches Ausrichten bei Ein-Mann-Montage
- Vormontierte verstellbare Rückhalteklammern ab LFH40060
- Vorgestanzte Bodenlochung im Abstand von 125 mm
- Innen- und Ausseneck: winkelverstellbare Haubenformteile (+/- 7 Grad)
- Innen-, Ausseneck, Flachwinkel und zweiteilige Endplatte verdecken den Sägeschnitt um 10 mm

Lieferlänge:
2000 mm Sonderlängen bis max. 6000 mm auf Anfrage

Lieferform:
Komplettkanal mit Unter- und Oberteil, Kupplungen (1 Paar/2 m ab LFH30045), 2 Klammern pro Meter ab LFH40060

Material:
PC/ABS halogenfrei

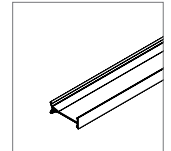

	Bezeichnung	Kanal komplett E-No	Leitungsbelegung 11 mm Ø, z. B. TT 3 x 1,5 mm ²	VPE	Trennwand
	LFH40060	LFH4006009016 127 325 672 Verkehrsweiss	7	24 m	MH2024 127 348 462 VPE 50 m
		LFH4006007035 127 325 642 Lichtgrau	7	24 m	MH2024 127 348 462 VPE 50 m
	LFH60090	LFH6009009016 127 325 772 Verkehrsweiss	19	16 m	MH2026 127 348 472 VPE 50 m
		LFH6009007035 127 325 742 Lichtgrau	19	16 m	MH2026 127 348 472 VPE 50 m
	LFH60110	LFH6011009016 127 325 872 Verkehrsweiss	23	16 m	MH2026 127 348 472 VPE 50 m
		LFH6011007035 127 325 842 Lichtgrau	23	16 m	MH2026 127 348 472 VPE 50 m

Hinweis:

- Bei der Deckenmontage von Kanalsystemen sind die Oberteile gegebenenfalls zusätzlich zu befestigen

Lieferfarben:

RAL 9016, Verkehrsweiss
RAL 7035, Lichtgrau

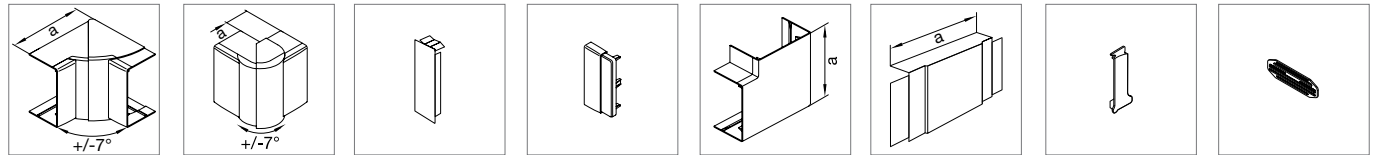

Inneneck Ausseneck Endplatte Endstück verstellbar Flachwinkel T- und Kreuzstück Klammer (Ersatz) Kupplung (Ersatz)

<p>LFF4006049016 127 350 372 Verkehrsweiss Mass a = 115 mm VPE 1 St.</p>	<p>LFF4006039016 127 354 462 Verkehrsweiss Mass a = 58 mm VPE 1 St.</p>	<p>LF4006069016 127 358 072 Verkehrsweiss VPE 1 St.</p>	<p>LFF6006069016 127 360 972 Verkehrsweiss VPE 1 St.</p>	<p>LFF4006059016 127 370 172 Verkehrsweiss Mass a = 95 mm VPE 1 St.</p>	<p>LF4006089016 127 374 072 Verkehrsweiss Mass a = 170 mm VPE 1 St.</p>	<p>M7239 127 349 092 VPE 10 St.</p>	<p>M7204 127 363 192 1 Paar/2 m VPE 10 St.</p>
<p>LFF4006047035 127 007 742 Lichtgrau Mass a = 115 mm VPE 1 St.</p>	<p>LFF4006037035 127 007 642 Lichtgrau Mass a = 58 mm VPE 1 St.</p>	<p>LF4006067035 127 003 842 Lichtgrau VPE 1 St.</p>	<p>LFF6006067035 127 008 842 Lichtgrau VPE 1 St.</p>	<p>LFF4006057035 127 007 842 Lichtgrau Mass a = 95 mm VPE 1 St.</p>	<p>LF4006087035 127 003 942 Lichtgrau Mass a = 170 mm VPE 1 St.</p>	<p>M7239 127 349 092 VPE 10 St.</p>	<p>M7204 127 363 192 1 Paar/2 m VPE 10 St.</p>
<p>LFF6009049016 127 350 772 Verkehrsweiss Mass a = 135 mm VPE 1 St.</p>	<p>LFF6009039016 127 354 172 Verkehrsweiss Mass a = 48 mm VPE 1 St.</p>	<p>LF6009069016 127 359 572 Verkehrsweiss VPE 1 St.</p>	<p>LFF6009069016 127 362 072 Verkehrsweiss VPE 1 St.</p>	<p>LFF6009059016 127 370 872 Verkehrsweiss Mass a = 128 mm VPE 1 St.</p>	<p>LF6009089016 127 374 672 Verkehrsweiss Mass a = 190 mm VPE 1 St.</p>	<p>M7248 127 349 192 VPE 10 St.</p>	<p>M7224 127 363 292 1 Paar/2 m VPE 10 St.</p>
<p>LFF6009047035 127 009 042 Lichtgrau Mass a = 135 mm VPE 1 St.</p>	<p>LFF6009037035 127 008 942 Lichtgrau Mass a = 48 mm VPE 1 St.</p>	<p>LF6009067035 127 004 642 Lichtgrau VPE 1 St.</p>	<p>LFF6009067035 127 009 242 Lichtgrau VPE 1 St.</p>	<p>LFF6009057035 127 009 142 Lichtgrau Mass a = 128 mm VPE 1 St.</p>	<p>LF6009087035 127 004 742 Lichtgrau Mass a = 190 mm VPE 1 St.</p>	<p>M7248 127 349 192 VPE 10 St.</p>	<p>M7224 127 363 292 1 Paar/2 m VPE 10 St.</p>
<p>LFF6011049016 127 350 172 Verkehrsweiss Mass a = 135 mm VPE 1 St.</p>	<p>LFF6011039016 127 354 072 Verkehrsweiss Mass a = 48 mm VPE 1 St.</p>	<p>LF6011069016 127 358 772 Verkehrsweiss VPE 1 St.</p>	<p>LFF6011069016 127 362 172 Verkehrsweiss VPE 1 St.</p>	<p>LFF6011059016 127 370 372 Verkehrsweiss Mass a = 148 mm VPE 1 St.</p>	<p>LF6011089016 127 374 772 Verkehrsweiss Mass a = 190 mm VPE 1 St.</p>	<p>M5429 127 349 392 VPE 5 St.</p>	<p>M7224 127 363 292 1 Paar/2 m VPE 10 St.</p>
<p>LFF6011047035 127 009 442 Lichtgrau Mass a = 135 mm VPE 1 St.</p>	<p>LFF6011037035 127 009 342 Lichtgrau Mass a = 48 mm VPE 1 St.</p>	<p>LF6011067035 127 005 142 Lichtgrau VPE 1 St.</p>	<p>LFF6011067035 127 009 642 Lichtgrau VPE 1 St.</p>	<p>LFF6011057035 127 009 542 Lichtgrau Mass a = 148 mm VPE 1 St.</p>	<p>LF6011087035 127 005 242 Lichtgrau Mass a = 190 mm VPE 1 St.</p>	<p>M5429 127 349 392 VPE 5 St.</p>	<p>M7224 127 363 292 1 Paar/2 m VPE 10 St.</p>

- Leitungsführungskanal mit vormontierter Kupplung ab LFH30045 für einfaches Ausrichten bei Ein-Mann-Montage
- Vormontierte verstellbare Rückhalteklammern ab LFH40060
- Vorgestanzte Bodenlochung im Abstand von 125 mm

Lieferlänge:
2000 mm Sonderlängen bis max. 6000 mm auf Anfrage

Lieferform:
Komplettkanal mit Unter- und Oberteil, Kupplungen (1 Paar/2 m ab LFH30045), 2 Klammern pro Meter ab LFH40060

Material:
PC/ABS halogenfrei

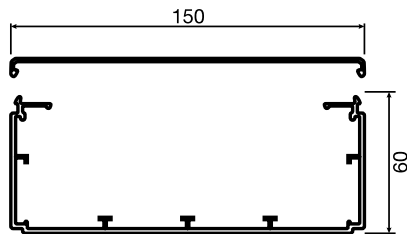

Bezeichnung	Kanal komplett E-No	Leitungsbelegung 11 mm Ø, z. B. TT 3 x 1,5 mm ²	VPE
LFH60150	LFH6015009016 127 327 072 Verkehrsweiss	30	8 m
	LFH6015007035 127 327 042 Lichtgrau	30	8 m

Hinweis:

- Bei der Deckenmontage von Kanalsystemen sind die Oberteile gegebenenfalls zusätzlich zu befestigen

Lieferfarben:

RAL 9016, Verkehrsweiss
RAL 7035, Lichtgrau

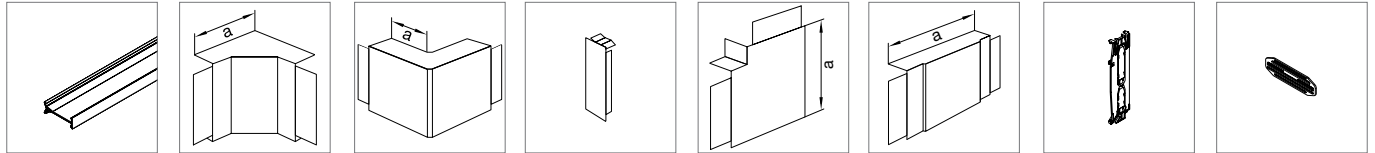

Trennwand Inneneck Ausseneck Endplatte Flachwinkel T- und Kreuzstück Klammer (Ersatz) Kupplung (Ersatz)

MH2026 127 348 472 VPE 50 m	LF6015049016 127 351 972 Verkehrsweiss Mass a = 130 mm VPE 1 St.	LF6015039016 127 354 972 Verkehrsweiss Mass a = 70 mm VPE 1 St.	LF6015069016 127 358 972 Verkehrsweiss VPE 1 St.	LF6015059016 127 371 972 Verkehrsweiss Mass a = 180 mm VPE 1 St.	LF6015089016 127 374 972 Verkehrsweiss Mass a = 250 mm VPE 1 St.	M7250 127 368 032 2 Stück/m VPE 20 St.	G1720 127 563 002 1 Paar/2 m VPE 10 St.
MH2026 127 348 472 VPE 50 m	LF6015047035 127 005 442 Lichtgrau Mass a = 130 mm VPE 1 St.	LF6015037035 127 005 342 Lichtgrau Mass a = 70 mm VPE 1 St.	LF6015067035 127 005 642 Lichtgrau VPE 1 St.	LF6015057035 127 005 542 Lichtgrau Mass a = 180 mm VPE 1 St.	LF6015087035 127 005 742 Lichtgrau Mass a = 250 mm VPE 1 St.	M7250 127 368 032 2 Stück/m VPE 20 St.	G1720 127 563 002 1 Paar/2 m VPE 10 St.

tehalit.LFE Installationskanal- system

Kanal für Aussenanwendungen

Eine steigende Anzahl von Elektroinstallationen im Aussenbereich – wie Photovoltaikanlagen oder

nachträgliche Installationen von TV-Satellitenempfangsanlagen auf Gebäuden – erfordern Leitungsführungskanäle, die den erhöhten Anforderungen im Aussenbereiche entsprechen.



Vorteile:

- Sicherer Deckelhalt durch Doppelverschlusskontur
- UV-stabiler Leitungsführungskanal
- Elektrisch nicht leitend
- Formteile: Endplatten

Technische Merkmale:

- Material: - Kanal aus Hart-PVC
- Endplatten aus ASA
- Farbe: Verkehrsweiss (RAL 9016)
- Einsatz von -25 bis +60 °C
- Starke mechanische Resistenz: 5 Joules bei -25°C und 20 Joules bei +23°C (IK10)

Expert tips



01

Der tehalit.LFE-Kanal ist in drei Grössen (20x35, 40x60 und 60x110) verfügbar.



02

Das tehalit.LFE-Kanalsortiment erleichtert die Arbeit bei Aussenanwendungen – zum Beispiel in Fotovoltaikanlagen.



03

tehalit.LFE ist mit verschiebbaren Kabelrückhalteklammern ausgestattet.



04

Als serienmässiges Formteil ist eine Endplatte erhältlich.

- Leitungsführungskanal aus UV-stabilisiertem PVC
- Vormontierte Kupplungen für einfaches Ausrichten bei Ein-Mann-Montage
- Vorgestanzte Bodenlochung im Abstand von 125 mm
- Starke mechanische Resistenz: 5 J bei -25°C und 20 J bei +23°C (IK10)
- Einsatz von -25 °C bis +60 °C

Lieferlänge:
2000 mm Sonderlängen bis max. 6000 mm auf Anfrage

Lieferform:
Komplettkanal mit Unter- und Oberteil, 2 Klammern pro Meter

Material:
Unter- und Oberteil: UV-stabilisiertes PVC Endplatte: ASA



	Bezeichnung	Kanal komplett E-No	Leitungsbelegung 11 mm ø z. B. TT 3 x 1,5 mm²	VPE
--	-------------	------------------------	---	-----

LFE200350

LFE20035

LFE2003509016
127 324 372
Verkehrsweiß

3

40 m

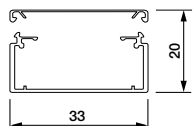

LFE400600

LFE40060

LFE4006009016
127 324 672
Verkehrsweiß

9

24 m

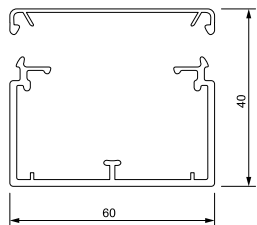

LFE601100

LFE60110

LFE6011009016
127 324 872
Verkehrsweiß

27

14 m

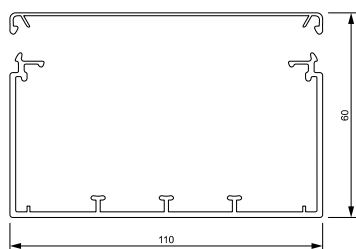

Hinweis:

- Sicherer Deckelhalt durch Doppelverschlusskontur
nur mit Werkzeug zu öffnen

Lieferfarbe:

RAL 9016, Verkehrsweiss

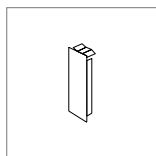

Endplatte

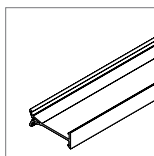

Trennwand

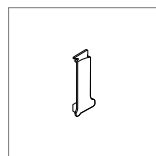

Klammer
(Ersatzteil)



Kupplung
(Ersatzteil)

LFE2003569016
127 336 372
Verkehrsweiss

LFE6006069016
127 336 672
Verkehrsweiss
VPE 10 St.

M2024
127 348 142
VPE 50 m

M7239
127 349 092
2 Stück/m
VPE 10 St.

M7204
127 363 192
1 Paar/2 m
VPE 10 St.

LFE6011069016
127 336 872
Verkehrsweiss
VPE 10 St.

M2026
127 348 042
VPE 50 m

M6015
127 349 732
2 Stück/m
VPE 10 St.

M7224
127 363 292
1 Paar/2 m
VPE 10 St.

tehalit.LFS Stahlblech Installationskanal- system

Für hohe mechanische Beanspruchung

In Industriehallen, Autowerkstätten, Lager- und Produktionshallen müssen Elektroinstallationen und Elektroleitungen

besonders vor mechanischen Beschädigungen geschützt werden. Deshalb ist das Elektroinstallationskanal-System tehalit.LFS aus einem sehr robusten, verzinkten Stahlblech.



Vorteile:

- Komplettes System mit schnittkaschierenden Haubenformteilen, einhängbaren Trennwänden und Klammern
- Zubehörteile für den Potentialausgleich
- In allen Farben lackierbar
- Montageunterstützende Kabelrückhalteklammern
- Trennwände zur Systemtrennung von Energie-, Fernmelde- und EDV-Leitungen

Technische Merkmale:

- Edelstahl, Verzinkt, Verkehrsweiss (RAL 9016)
- Lieferlänge: 2000 mm, max. 3100 mm
- Werkstoff tehalit.LFS: verzinktes Stahlblech
- Werkstoff tehalit.LFSE: Edelstahl V2A

Expert tips



01

Einhängbare Trennwände erlauben die Trennung von Daten- und Energieleitungen.



02

Serienmässige Formteile erleichtern die Montage auf der Baustelle und kaschieren Oberteil- und Unterteil-Sägeschnitte.



03

Zusätzliche Kabelrückhalteklammern, besonders bei Überkopfmontage (Material: halogenfrei PC/ABS) ab Höhe 40060 und grösser.



04

Die komfortable Klammertechnik gewährleistet den notwendigen Leitungsrückhalt und ist unkompliziert in der Handhabung.

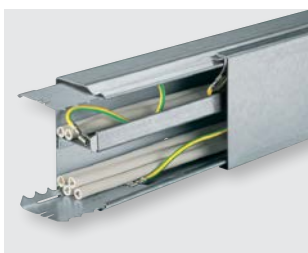

05

Für die notwendige Betriebssicherheit im Alltag sorgt das vollständige Erdungssystem.



06

Spezielle Stahlblech-Kupplungen verbinden die Kanalunterteile mechanisch und elektrisch.

- Mit Bodenlochung

Lieferlänge:
2000 mm (Sonderlängen auf Anfrage)

Lieferform:
Komplettkanal mit Unter- und Oberteil

Material:
Stahlblech verzinkt



	Bezeichnung	Kanal komplett E-No	Leitungsbelegung 11 mm Ø, z. B. TT 3 x 1,5 mm²	VPE
	LFS20020	LFS200200VERZ 127 302 152 Verzinkt	1	72 m
		LFS2002009016 127 302 172 Verkehrsweiß	1	72 m
	LFS20030	LFS200300VERZ 127 302 652 Verzinkt	2	40 m
		LFS2003009016 127 302 672 Verkehrsweiß	2	40 m
	LFS30030	LFS300300VERZ 127 302 752 Verzinkt	4	20 m
		LFS3003009016 127 302 772 Verkehrsweiß	4	20 m
	LFS30045	LFS300450VERZ 127 302 252 Verzinkt	5	32 m
		LFS3004509016 127 302 272 Verkehrsweiß	5	32 m

Hinweis:

- Erdungsmassnahmen beachten
- Bei der Deckenmontage von Kanalsystemen sind die Oberteile gegebenenfalls zusätzlich zu befestigen

Standard Lieferfarben:

Verzinkt
RAL 9016, Verkehrsweiss

Weitere Farben auf Anfrage.

Geringe Farbabweichungen sind fertigungsbedingt möglich.

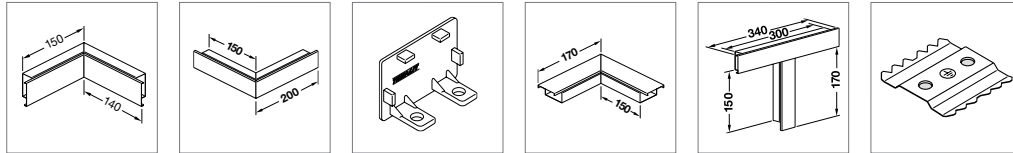

Inneneck **Ausseneck** **Endplatte** **Flachwinkel** **T- und Kreuzstück** **LFS Kupplungsset**
(10 Kupplungen)

LFS200206UNLA
127 010 052
Verzinkt

VPE 1 St.

R2320VERZ
127 364 152
Verzinkt

VPE 1 St.

LFS2002069016
127 357 272
Verkehrsweiss

R2320VERZ
127 364 152
Verzinkt

LFS200306VERZ
127 569 752
Verzinkt

LFS309
127 363 392
Verzinkt

LFS2003069016
127 569 772
Verkehrsweiss

LFS309
127 363 392
Verzinkt

LFS300306VERZ
127 569 852
Verzinkt

LFS309
127 363 392
Verzinkt

LFS3003069016
127 569 872
Verkehrsweiss

LFS309
127 363 392
Verzinkt

LFS300454VERZ
127 010 252
Verzinkt

VPE 5 St.

LFS300453VERZ
127 010 152
Verzinkt

VPE 5 St.

LFS300456UNLA
127 010 452
Verzinkt

VPE 1 St.

LFS300455VERZ
127 010 352
Verzinkt

VPE 5 St.

LFS300458VERZ
127 010 552
Verzinkt

VPE 5 St.

R2330VERZ
127 364 252
Verzinkt

VPE 1 St.

LFS3004549016
127 380 172
Verkehrsweiss

VPE 5 St.

LFS3004539016
127 353 372
Verkehrsweiss

VPE 5 St.

LFS3004569016
127 360 172
Verkehrsweiss

VPE 1 St.

LFS3004559016
127 379 172
Verkehrsweiss

VPE 5 St.

LFS3004589016
127 373 172
Verkehrsweiss

VPE 5 St.

R2330VERZ
127 364 252
Verzinkt

VPE 1 St.

- Klammern und Trennwände für den Kabelrückhalt und die Systemtrennung
- Mit Bodenlochung

Lieferlänge:
2000 mm (Sonderlängen auf Anfrage)

Lieferform:
Komplettkanal mit Unter- und Oberteil, 2 Klammern pro Meter

Material:
Stahlblech verzinkt



	Bezeichnung	Kanal komplett E-No	Leistungsbelegung 11 mm Ø, z. B. TT 3 x 1,5 mm ²	VPE
	LFS40060	LFS400600VERZ 127 301 052 Verzinkt	8	12 m
		LFS4006009016 127 301 062 Verkehrsweiß	8	12 m
	LFS60060	LFS600600VERZ 127 301 352 Verzinkt	12	8 m
		LFS6006009016 127 301 362 Verkehrsweiß	12	8 m
	LFS60100	LFS601000VERZ 127 301 452 Verzinkt	21	6 m
		LFS6010009016 127 301 462 Verkehrsweiß	21	6 m
	LFS60150	LFS601500VERZ 127 301 552 Verzinkt	38	6 m
		LFS6015009016 127 301 562 Verkehrsweiß	38	6 m
	LFS60200	LFS602000VERZ 127 301 652 Verzinkt	50	6 m
		LFS6020009016 127 301 672 Verkehrsweiß	50	6 m

Hinweis:

- Erdungsmassnahmen beachten
- Bei der Deckenmontage von Kanalsystemen sind die Oberteile gegebenenfalls zusätzlich zu befestigen

Standard Lieferfarben:

- Verzinkt
- RAL 9016, Verkehrsweiss
- Weitere Farben auf Anfrage.

Geringe Farbabweichungen sind fertigungsbedingt möglich.

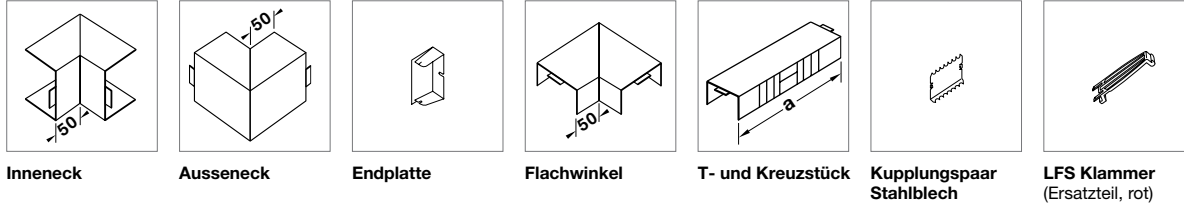

Inneneck	Ausseneck	Endplatte	Flachwinkel	T- und Kreuzstück	Kupplungspaar Stahlblech	LFS Klammer (Ersatzteil, rot)
LFS400604VERZ 127 010 752 Verzinkt VPE 1 St.	LFS400603VERZ 127 010 652 Verzinkt VPE 4 St.	LFS400606VERZ 127 010 952 Verzinkt VPE 5 St.	LFS400605VERZ 127 010 852 Verzinkt VPE 8 St.	LFS400608VERZ 127 011 052 Verzinkt Mass a = 200 mm VPE 8 St.	R2504VERZ 127 363 052 Verzinkt VPE 5 Paar	M6290 127 349 022 VPE 50 St.
LFS4006049016 127 382 072 Verkehrsweiss VPE 4 St.	LFS4006039016 127 353 272 Verkehrsweiss VPE 4 St.	LFS4006069016 127 357 072 Verkehrsweiss VPE 5 St.	LFS4006059016 127 387 072 Verkehrsweiss VPE 1 St.	LFS4006089016 127 373 272 Verkehrsweiss VPE 4 St.	R2504VERZ 127 363 052 Verzinkt VPE 5 Paar	M6290 127 349 022 VPE 50 St.
LFS600604VERZ 127 011 252 Verzinkt VPE 4 St.	LFS600603VERZ 127 011 152 Verzinkt VPE 4 St.	LFS600606VERZ 127 011 452 Verzinkt VPE 10 St.	LFS600605VERZ 127 011 352 Verzinkt VPE 6 St.	LFS600608VERZ 127 011 552 Verzinkt Mass a = 200 mm VPE 4 St.	R2604VERZ 127 363 352 Verzinkt VPE 5 Paar	M6290 127 349 022 VPE 50 St.
LFS6006049016 127 380 372 Verkehrsweiss VPE 1 St.	LFS6006039016 127 383 372 Verkehrsweiss VPE 4 St.	LFS6006069016 127 360 372 Verkehrsweiss VPE 10 St.	LFS6006059016 127 387 372 Verkehrsweiss VPE 6 St.	LFS6006089016 127 373 372 Verkehrsweiss VPE 1 St.	R2604VERZ 127 363 352 Verzinkt VPE 5 Paar	M6290 127 349 022 VPE 50 St.
LFS601004VERZ 127 011 752 Verzinkt VPE 4 St.	LFS601003VERZ 127 011 652 Verzinkt VPE 2 St.	LFS601006VERZ 127 011 952 Verzinkt VPE 6 St.	LFS601005VERZ 127 011 852 Verzinkt VPE 4 St.	LFS601008VERZ 127 012 052 Verzinkt Mass a = 350 mm VPE 6 St.	R2604VERZ 127 363 352 Verzinkt VPE 5 Paar	M6291 127 349 422 VPE 50 St.
LFS6010049016 127 380 472 Verkehrsweiss VPE 4 St.	LFS6010039016 127 383 472 Verkehrsweiss VPE 2 St.	LFS6010069016 127 360 472 Verkehrsweiss VPE 6 St.	LFS6010059016 127 387 462 Verkehrsweiss VPE 4 St.	LFS6010089016 127 377 472 Verkehrsweiss VPE 4 St.	R2604VERZ 127 363 352 Verzinkt VPE 5 Paar	M6291 127 349 422 VPE 50 St.
LFS601504VERZ 127 012 252 Verzinkt VPE 5 St.	LFS601503VERZ 127 012 152 Verzinkt VPE 8 St.	LFS601506VERZ 127 012 452 Verzinkt VPE 5 St.	LFS601505VERZ 127 012 352 Verzinkt VPE 4 St.	LFS601508VERZ 127 012 552 Verzinkt Mass a = 350 mm VPE 6 St.	R2604VERZ 127 363 352 Verzinkt VPE 5 Paar	M6292 127 349 522 VPE 50 St.
LFS6015049016 127 382 572 Verkehrsweiss VPE 5 St.	LFS6015039016 127 383 572 Verkehrsweiss VPE 8 St.	LFS6015069016 127 357 572 Verkehrsweiss VPE 5 St.	LFS6015059016 127 387 572 Verkehrsweiss VPE 4 St.	LFS6015089016 127 377 572 Verkehrsweiss VPE 6 St.	R2604VERZ 127 363 352 Verzinkt VPE 5 Paar	M6292 127 349 522 VPE 50 St.
LFS602004VERZ 127 012 752 Verzinkt VPE 5 St.	LFS602003VERZ 127 012 652 Verzinkt VPE 4 St.	LFS602006VERZ 127 012 952 Verzinkt VPE 6 St.	LFS602005VERZ 127 012 852 Verzinkt VPE 4 St.	LFS602008VERZ 127 013 052 Verzinkt Mass a = 350 mm VPE 6 St.	R2604VERZ 127 363 352 Verzinkt VPE 5 Paar	M6293 127 349 622 VPE 50 St.
LFS6020049016 127 382 672 Verkehrsweiss VPE 4 St.	LFS6020039016 127 383 672 Verkehrsweiss VPE 4 St.	LFS6020069016 127 357 662 Verkehrsweiss VPE 6 St.	LFS6020059016 127 387 672 Verkehrsweiss VPE 4 St.	LFS6020089016 127 377 672 Verkehrsweiss VPE 6 St.	R2604VERZ 127 363 352 Verzinkt VPE 5 Paar	M6293 127 349 622 VPE 50 St.

- Klammern und Trennwände für den Kabelrückhalt und die Systemtrennung
- Mit Bodenlochung

Lieferlänge:
2000 mm (Sonderlängen auf Anfrage)

Lieferform:
Komplettkanal mit Unter- und Oberteil, 2 Klammern pro Meter

Material:
Kanäle: Edelstahl V2A (Inox)

Klammern:
PC/ABS



	Bezeichnung	Kanal komplett E-No	Leistungsbelegung 11 mm Ø, z. B. TT 3 x 1,5 mm²	VPE
	LFSE60060	LFSE60060 127 302 352 Inox V2A	12	12 m
	LFSE60100	LFSE60100 127 302 452 Inox V2A	21	8 m
	LFSE60150	LFSE60150 127 302 552 Inox V2A	38	6 m

Hinweis:

- Erdungsmassnahmen beachten
- Bei der Deckenmontage von Kanalsystemen sind die Oberteile gegebenenfalls zusätzlich zu befestigen

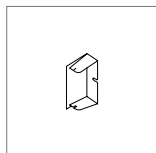

Endplatte

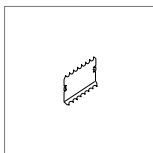

Kuplungspaar

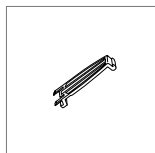

LFS Klammer
im Kanal 2 Stück
pro Meter

R2603E
127 358 352
Inox V2A

VPE 5 St.

R2604E
127 364 352
Inox V2A

VPE 5 Paar

M6290
127 349 022

VPE 50 St.

R2693E
127 358 452
Inox V2A

VPE 5 St.

R2604E
127 364 352
Inox V2A

VPE 5 Paar

M6290
127 349 022

VPE 50 St.

R2723E
127 358 552
Inox V2A







VPE 5 St.

R2604E
127 364 352
Inox V2A

VPE 5 Paar

M6291
127 349 422

VPE 50 St.

	Bezeichnung	VPE	Best.Nr.	E-No
	LFS Trennwand Material: Stahlblech Lieferlänge: 2 m			
TWS70VERZ	für LFS60100, LFS60150, LFS60200			
	Trennwand für frontrastende Kanäle, Stahlblech verzinkt	32 m	TWS70VERZ	127 548 272
	LFS Trennwand Material: PVC Lieferlänge: 2 m			
G1612	für LFS60100, LFS60150, LFS60200			
	Trennwand für frontrastende Kanäle, PVC	48 m	G1612	127 548 262
	LFS-Klammern für Leitungsrückhalt (waagrecht und senkrecht) Material: Stahlblech			
R2290VERZ	LFS-Klammer für LFS40060, LFS60060	100 St.	R2290VERZ	127 349 052
	LFS-Klammer für LFS60100	100 St.	R2291VERZ	127 349 152
	LFS-Klammer für LFS60150	100 St.	R2292VERZ	127 349 352
	LFS-Klammer für LFS60200	100 St.	R2293VERZ	127 349 452
	Erdungskrallen für Oberteil Material: Stahlblech			
R4320	Erdungskralle für LFS20020	10 St.	R4320	127 391 152
	Erdungskralle für LFS20030 im LFS30030	10 St.	★ R4325	127 290 592
	Erdungskralle für LFS30045	5 St.	R4330	127 391 252
	Erdungskralle für Oberteil Material: Stahlblech			
L4180VERZ	Für LFS40060, LFS60060, LFS60100, LFS60150, LFS60200			
	Erdungskralle, Stahlblech verzinkt	50 St.	L4180VERZ	127 390 052
	Erdungsleitungen Steckbar, 4 mm ²			
L4181GNGE	Erdungsleitung L=150 mm, Steckhülse	25 St.	L4181GNGE	127 390 092
	Erdungsleitung L=300 mm, Steckhülse	25 St.	L4182GNGE	127 390 192
	Erdungsleitung L=600 mm, Steckhülse	25 St.	L4183GNGE	127 390 292
	Erdanschlussklemme Material: Stahlblech bis 10 mm ²			
L4187CHRO	Erdanschlussklemme	10 St.	L4187CHRO	127 390 152

- Abstandshalter, um Wandunebenheiten auszugleichen und Korrosion vorzubeugen
- Kragenscheibe zum Abdecken der Schraubenköpfe im Kanal

	Bezeichnung	VPE	Best.Nr.	E-No
	Abstandshalter Höhe: 12 mm ø 25 mm			
M51592	Abstandshalter Höhe 12 mm	50 St.	M51592	128 900 032
	Abstandshalter Höhe: 20 mm ø 25 mm			
M5159	Abstandshalter Höhe 20 mm	50 St.	M5159	128 901 032
	Kragenscheibe für M4 - M5			
M5164	Kragenscheibe	100 St.	M5164	128 910 032

tehalit.LFR – Minikanäle Installationskanal- system

Einfach von der Rolle

Bei kleinen Installationen oder nachträglichen Anwendungen ist die Verbindung zu den Geräten mit dem Minikanal von Hager im Handumdrehen erstellt.



Vorteile:

- Leitungsführungskanal von der Rolle
- Kleine Verpackung, leicht zu transportieren
- Bruch sichere Scharniere aus Weich-PVC
- Leicht zu bearbeiten mit Kanalschere, ohne Verschnitt
- Mit Klebeband zum Fixieren und mit Bodenlochung zum Nageln oder Schrauben

Technische Merkmale:

- PVC in Verkehrsweiss (RAL 9016)
- In flacher Form, als Rolle geliefert
- Bodenlochung und doppelseitiges Klebeband

Expert tips



01

Der tehalit.LFR Rollenkanal wird in einer Länge von 20 Metern, aufgerollt in einer kompakten Verpackung, geliefert. Diese lässt sich für unvorhersehbare Installationsaufgaben bequem überallhin mitführen.

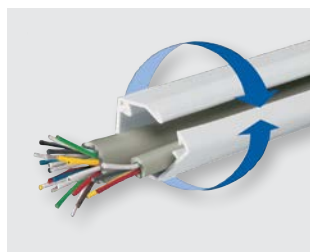

02

Aus einer platzsparenden Rolle wird durch die einzigartige Knicktechnik ein vollständiger Kanal.



03

Doppelseitiges Klebeband und vorgestanzte Löcher erleichtern die Befestigung des tehalit.LFR Kanals.





- Der Rollenkanal wird in einer platzsparenden Flachverpackung mit 20 m Länge geliefert.
- Durch patentierte Verschlusstechnik wird der Kanal erst vor Ort zum Kanal geformt.
- Längenanpassung ist leicht auf der Baustelle mit Hilfe einer Kanalschere zu realisieren.
- Das doppelseitige Klebeband sorgt für sicheren Halt auf allen glatten Oberflächen.
- Die Bodenlochung ermöglicht das einfache Verschrauben.

Lieferlänge:
20 m

Lieferfarbe:
RAL 9016, Verkehrsweiss

Lieferform:
Als Rolle in Umverpackung





Material:
PVC

	Bezeichnung	Leitungsbelegung 11 mm Ø, z. B. TT 3 x 1,5 mm ²	Paket- inhalt (auf Rolle)	Best.Nr.	E-No
 LFR7012	LFR7012 Rollenkanal LF-Kanal Rolle mit Klebeband PVC LFR 7x12, Verkehrsweiss	-	20 m	★ LFR0701209016A	127 310 072
 LFR15015	LFR15015 Rollenkanal LF-Kanal Rolle mit Klebeband PVC LFR 15x15, Verkehrsweiss	1	20 m	★ LFR1501509016A	127 310 172
 LFR20020	LFR20020 Rollenkanal LF-Kanal Rolle mit Klebeband PVC LFR 20x20, Verkehrsweiss	2	20 m	★ LFR2002009016A	127 310 272
 LFR20035	LFR20035 Rollenkanal LF-Kanal Rolle mit Klebeband PVC LFR 20x35, Verkehrsweiss	4	20 m	★ LFR2003509016A	127 310 372
 L5561	Kanalschere Kanalschere	-	1	L5561	983 037 089

- Mit doppelseitigem Klebeband, geeignet für glatte Oberflächen, ausgenommen Lacke auf Polyäthylen- und Polypropylen-Basis sowie silikonhaltige Lacke

Lieferlänge: 2000 m

Lieferfarben:
RAL 9016, Verkehrsweiss
TRAN, Transparent

	Bezeichnung	VPE	Best.Nr.	E-No
 M1647	LF-Kanäle Mini-Snap für Leitungen: ø 4,5 - 6 mm Abmessungen (H x B): 5,5 x 6 mm			
	LF-Kanal Mini-Snap für Leitung 4,5-6 mm	150 m	★ M16479016	127 306 172
	LF-Kanal Mini-Snap für Leitung 4,5-6 mm	150 m	M1647TRAN	127 306 182
 M1648	LF-Kanäle Mini-Snap für Leitungen: ø 5,5 - 7 mm Abmessungen (H x B): 6 x 7 mm			
	LF-Kanal Mini-Snap für Leitung 5,5-7 mm	150 m	★ M16489016	127 306 272
	LF-Kanal Mini-Snap für Leitung 5,5-7 mm	150 m	M1648TRAN	127 306 282
 M1673	LF-Kanäle Mini-Snap für Leitungen: ø 6,5 - 8 mm Abmessungen (H x B): 7 x 8 mm			
	LF-Kanal Mini-Snap für Leitung 6,5-8 mm	150 m	★ M16739016	127 306 072
	LF-Kanal Mini-Snap für Leitung 6,5-8 mm	150 m	M1673TRAN	127 306 082
 M1659	LF-Kanäle Mini-Snap für Leitungen: ø 7,5 - 10 mm Abmessungen (H x B): 10 x 11 mm			
	LF-Kanal Mini-Snap für Leitung 7,5-10 mm	150 m	★ M16599016	127 306 372
	LF-Kanal Mini-Snap für Leitung 7,5-10 mm	150 m	M1659TRAN	127 306 382

tehalit.FB Installationskanal- system

Robuste Leitungsführung

Mit dem tehalit.FB Elektro-Installationskanal bietet Hager eine bewährte Systemlösung von hoher Zuverlässigkeit an.

Abgestimmte Zubehörkomponenten und unterschiedliche Formteile helfen bei der genauen Anpassung an individuelle Anforderungen oder bauliche Gegebenheiten.



Vorteile:

- Vielseitiges System für Leitungsführung und Geräteeinbau
- Systemtrennung durch einhängbare Trennwände
- Individueller Geräteeinbau von CEE-Geräten, Automaten-Einbaueinheiten sowie handelsüblichen Steckdosenprogrammen
- Problemlose Um- und Nachrüstungen sowie Erweiterungen
- Montagevorteile durch Haubenformstücke und vorgelochte Kanalunterteile

Technische Merkmale:

- Größen von 60 x 110 bis 100 x 230 mm, davon die meisten Abmessungen mit Trennwänden ausrüstbar
- 2 Farben: Verkehrsweiss (RAL 9016) und Lichtgrau (RAL 7035)
- Dank der Formteile (5 Arten) sind die Leitungen bei jedem Übergang gut geschützt (IP40)
- Spezielle Klammertechnik (Überkopfmontage)

Expert tips



01

Ein extrem stabiles Profil ist die Basis der Robustheit des tehalit.FB-Systems.

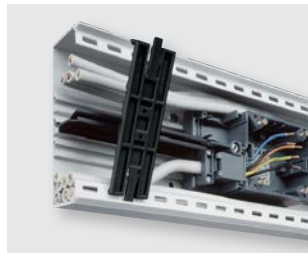

02

Für den sicheren Leitungsrückhalt bei grossen Querschnitten sorgen kräftige, einrastende Klammern.



03

Handelsübliche Einbaugeräte lassen sich mit Geräteinbaudosen und passenden Blenden perfekt in den tehalit.FB-Installationskanal einfügen.

- Robuste Ausführung für starke Beanspruchung
- Separate Trennwand in C-Nut an verschiedenen Positionen einbaubar, ab Breite 150 mm
- Geräteeinbau möglich
- Schnittkaschierende Haubenformteile
- Mit Bodenlochung

Lieferform:
Komplettkanal mit Unter- und Oberteil, 2 Klammern pro Meter

Lieferlänge:
2000 mm Sonderlängen bis max. 6000 mm auf Anfrage

Material:
PVC



	Bezeichnung	Kanal komplett E-No	Leistungsbelegung 11 mm Ø, z. B. TT 3 x 1,5 mm ²	VPE
	FB60110	FB6011009016 127 500 072 Verkehrsweiss	23	16 m
		FB6011007035 127 500 042 Lichtgrau	23	16 m
	FB60130	FB6013009016 127 500 172 Verkehrsweiss	27	8 m
		FB6013007035 127 500 142 Lichtgrau	27	8 m
	FB60150	FB6015009016 127 500 272 Verkehrsweiss	31	8 m
		FB6015007035 127 500 242 Lichtgrau	31	8 m

Hinweis:

- Bei der Deckenmontage von Kanalsystemen sind die Oberteile gegebenenfalls zusätzlich zu befestigen

Lieferfarben:

RAL 9016, Verkehrsweiss
RAL 7035, Lichtgrau
RAL 7030, Grau (auf Anfrage)

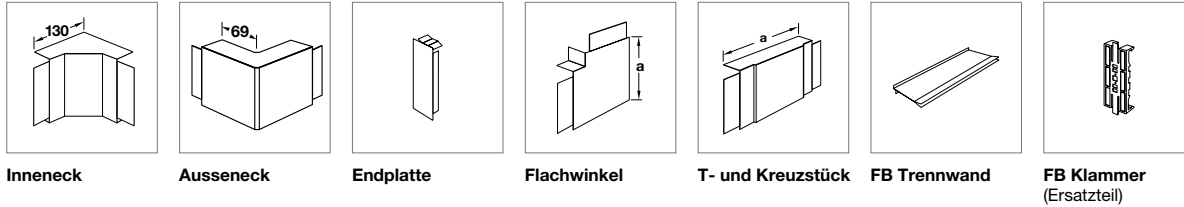

Inneneck	Ausseneck	Endplatte	Flachwinkel	T- und Kreuzstück	FB Trennwand	FB Klammer (Ersatzteil)
LF6011049016 127 351 772 Verkehrsweiss Mass a = 130 mm VPE 5 St.	LF6011039016 127 354 012 Verkehrsweiss Mass a = 69 mm VPE 5 St.	FB6011069016 127 359 772 Verkehrsweiss VPE 1 St.	LF6011059016 127 371 772 Verkehrsweiss Mass a = 140 mm VPE 1 St.	LF6011089016 127 374 772 Verkehrsweiss Mass a = 190 mm VPE 1 St.	M1346 127 548 032 Schwarz VPE 50 m	M5280 127 549 042 Schwarz VPE 50 St.
LF6011047035 127 004 942 Lichtgrau Mass a = 130 mm VPE 5 St.	LF6011037035 127 004 842 Lichtgrau Mass a = 69 mm VPE 5 St.	FB6011067035 127 000 042 Lichtgrau VPE 1 St.	LF6011057035 127 005 042 Lichtgrau Mass a = 140 mm VPE 1 St.	LF6011087035 127 005 242 Lichtgrau Mass a = 190 mm VPE 1 St.	M1346 127 548 032 Schwarz VPE 50 m	M5280 127 549 042 Schwarz VPE 50 St.
FB6013049016 127 351 872 Verkehrsweiss Mass a = 130 mm VPE 5 St.	FB6013039016 127 354 872 Verkehrsweiss Mass a = 69 mm VPE 1 St.	FB6013069016 127 358 872 Verkehrsweiss VPE 5 St.	FB6013059016 127 371 872 Verkehrsweiss Mass a = 160 mm VPE 1 St.	FB6013089016 127 374 872 Verkehrsweiss Mass a = 210 mm VPE 1 St.	M1346 127 548 032 Schwarz VPE 50 m	M5281 127 549 142 Schwarz VPE 50 St.
FB6013047035 127 000 242 Lichtgrau Mass a = 130 mm VPE 5 St.	FB6013037035 127 000 142 Lichtgrau Mass a = 69 mm VPE 1 St.	FB6013067035 127 000 442 Lichtgrau VPE 5 St.	FB6013057035 127 000 342 Lichtgrau Mass a = 160 mm VPE 1 St.	FB6013087035 127 000 542 Lichtgrau Mass a = 210 mm VPE 1 St.	M1346 127 548 032 Schwarz VPE 50 m	M5281 127 549 142 Schwarz VPE 50 St.
LF6015049016 127 351 972 Verkehrsweiss Mass a = 130 mm VPE 5 St.	LF6015039016 127 354 972 Verkehrsweiss Mass a = 69 mm VPE 5 St.	LF6015069016 127 358 972 Verkehrsweiss VPE 5 St.	LF6015059016 127 371 972 Verkehrsweiss Mass a = 180 mm VPE 1 St.	LF6015089016 127 374 972 Verkehrsweiss Mass a = 250 mm VPE 1 St.	M1346 127 548 032 Schwarz VPE 50 m	M5282 127 549 242 Schwarz VPE 50 St.
LF6015047035 127 005 442 Lichtgrau Mass a = 130 mm VPE 5 St.	LF6015037035 127 005 342 Lichtgrau Mass a = 69 mm VPE 5 St.	LF6015067035 127 005 642 Lichtgrau VPE 5 St.	LF6015057035 127 005 542 Lichtgrau Mass a = 180 mm VPE 1 St.	LF6015087035 127 005 742 Lichtgrau Mass a = 250 mm VPE 1 St.	M1346 127 548 032 Schwarz VPE 50 m	M5282 127 549 242 Schwarz VPE 50 St.

- Robuste Ausführung für starke Beanspruchung
- Separate Trennwand in C-Nut an verschiedenen Positionen einbaubar, ab Breite 150 mm
- Geräteeinbau möglich
- Schnittkaschierende Haubenformteile
- Mit Bodenlochung

Lieferform:
Komplettkanal mit Unter- und Oberteil, 2 Klammern pro Meter

Lieferlänge:
2000 mm Sonderlängen bis max. 6000 mm auf Anfrage

Material:
PVC



	Bezeichnung	Kanal komplett E-No	Leitungsbelegung 11 mm Ø, z. B. TT 3 x 1,5 mm²	VPE
	FB60190	FB6019009016 127 500 372 Verkehrsweiss	39	8 m
		FB6019007035 127 500 342 Lichtgrau	39	8 m
	FB60230	FB6023009016 127 500 472 Verkehrsweiss	47	8 m
		FB6023007035 127 500 442 Lichtgrau	47	8 m

Hinweis:

- Bei der Deckenmontage von Kanalsystemen sind die Oberteile gegebenenfalls zusätzlich zu befestigen

Lieferfarben:

RAL 9016, Verkehrsweiss
RAL 7035, Lichtgrau
RAL 7030, Grau (auf Anfrage)

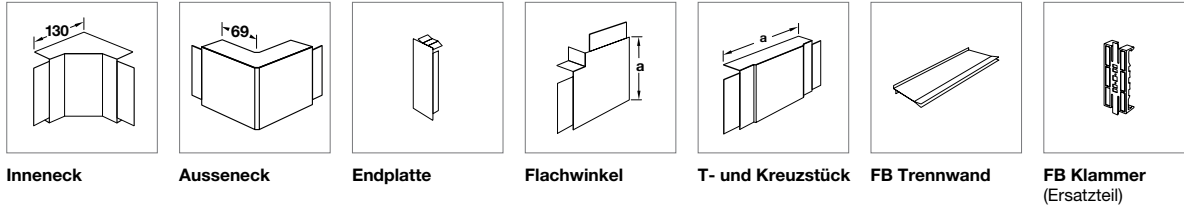

<p>LF6019049016 127 352 072 Verkehrsweiss Mass a = 130 mm VPE 1 St.</p>	<p>LF6019039016 127 354 052 Verkehrsweiss Mass a = 69 mm VPE 1 St.</p>	<p>LF6019069016 127 359 072 Verkehrsweiss VPE 5 St.</p>	<p>LF6019059016 127 372 072 Verkehrsweiss Mass a = 220 mm VPE 1 St.</p>	<p>LF6019089016 127 375 072 Verkehrsweiss Mass a = 290 mm VPE 1 St.</p>	<p>M1346 127 548 032 Schwarz VPE 50 m</p>	<p>M5283 127 549 342 Schwarz VPE 50 St.</p>
<p>LF6019047035 127 005 942 Lichtgrau Mass a = 130 mm VPE 1 St.</p>	<p>LF6019037035 127 005 842 Lichtgrau Mass a = 69 mm VPE 1 St.</p>	<p>LF6019067035 127 006 142 Lichtgrau VPE 5 St.</p>	<p>LF6019057035 127 006 042 Lichtgrau Mass a = 220 mm VPE 1 St.</p>	<p>LF6019087035 127 006 242 Lichtgrau Mass a = 290 mm VPE 1 St.</p>	<p>M1346 127 548 032 Schwarz VPE 50 m</p>	<p>M5283 127 549 342 Schwarz VPE 50 St.</p>
<p>LF6023049016 127 352 172 Verkehrsweiss Mass a = 130 mm VPE 1 St.</p>	<p>LF6023039016 127 354 062 Verkehrsweiss Mass a = 69 mm VPE 1 St.</p>	<p>LF6023069016 127 359 172 Verkehrsweiss VPE 5 St.</p>	<p>LF6023059016 127 372 172 Verkehrsweiss Mass a = 260 mm VPE 1 St.</p>	<p>LF6023089016 127 375 172 Verkehrsweiss Mass a = 290 mm VPE 1 St.</p>	<p>M1346 127 548 032 Schwarz VPE 50 m</p>	<p>M5284 127 549 442 Schwarz VPE 50 St.</p>
<p>LF6023047035 127 006 442 Lichtgrau Mass a = 130 mm VPE 1 St.</p>	<p>LF6023037035 127 006 342 Lichtgrau Mass a = 69 mm VPE 1 St.</p>	<p>LF6023067035 127 006 642 Lichtgrau VPE 5 St.</p>	<p>LF6023057035 127 006 542 Lichtgrau Mass a = 260 mm VPE 1 St.</p>	<p>LF6023087035 127 006 742 Lichtgrau Mass a = 290 mm VPE 1 St.</p>	<p>M1346 127 548 032 Schwarz VPE 50 m</p>	<p>M5284 127 549 442 Schwarz VPE 50 St.</p>

- Robuste Ausführung für starke Beanspruchung
- Separate Trennwand in C-Nut an verschiedenen Positionen einbaubar, ab Breite 150 mm
- Geräteeinbau möglich
- Schnittkaschierende Haubenformteile
- Mit Bodenlochung

Lieferform:
Komplettkanal mit Unter- und Oberteil, 2 Klammern pro Meter

Lieferlänge:
2000 mm Sonderlängen bis max. 6000 mm auf Anfrage

Material:
PVC



	Bezeichnung	Kanal komplett E-No	Leistungsbelegung 11 mm Ø, z. B. TT 3 x 1,5 mm²	VPE
	FB80130	FB8013009016 127 500 572 Verkehrsweiss	33	16 m
		FB80130070351 127 500 542 Lichtgrau	33	16 m
	FB99230	FB9923009016 127 500 672 Verkehrsweiss	77	6 m
		FB9923007035 127 500 642 Lichtgrau	77	6 m

Hinweis:

- Bei der Deckenmontage von Kanalsystemen sind die Oberteile gegebenenfalls zusätzlich zu befestigen

Lieferfarben:

RAL 9016, Verkehrsweiss
RAL 7035, Lichtgrau
RAL 7030, Grau (auf Anfrage)

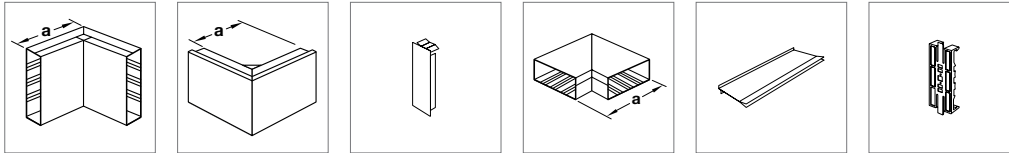

Inneneck **Ausseneck** **Endplatte** **Flachwinkel** **FB Trennwand** **FB Klammer (Ersatzteil)**

FB8013049016 127 352 272 Verkehrsweiss Mass a = 240 mm VPE 1 St.	FB8013039016 127 355 272 Verkehrsweiss Mass a = 160 mm VPE 1 St.	FB8013069016 127 359 272 Verkehrsweiss VPE 1 St.	FB8013059016 127 372 272 Verkehrsweiss Mass a = 176 mm VPE 1 St.	M1346 127 548 032 Schwarz VPE 50 m	M5281 127 549 142 Schwarz VPE 50 St.
---	---	--	---	--	--

FB8013047035 127 000 742 Lichtgrau Mass a = 240 mm VPE 1 St.	FB8013037035 127 000 642 Lichtgrau Mass a = 160 mm VPE 1 St.	FB8013067035 127 000 942 Lichtgrau VPE 1 St.	FB8013057035 127 000 842 Lichtgrau Mass a = 176 mm VPE 1 St.	M1346 127 548 032 Schwarz VPE 50 m	M5281 127 549 142 Schwarz VPE 50 St.
---	---	--	---	--	--

FB9923049016 127 352 372 Verkehrsweiss Mass a = 250 mm VPE 1 St.	FB9923039016 127 355 372 Verkehrsweiss Mass a = 250 mm VPE 2 St.	FB9923069016 127 359 372 Verkehrsweiss VPE 1 St.	FB9923059016 127 372 372 Verkehrsweiss Mass a = 300 mm VPE 1 St.	M1629 127 548 132 Schwarz VPE 50 m	M5284 127 549 442 Schwarz VPE 50 St.
---	---	--	---	--	--

FB9923047035 127 001 142 Lichtgrau Mass a = 250 mm VPE 1 St.	FB9923037035 127 001 042 Lichtgrau Mass a = 250 mm VPE 2 St.	FB9923067035 127 001 342 Lichtgrau VPE 1 St.	FB9923057035 127 001 242 Lichtgrau Mass a = 300 mm VPE 1 St.	M1629 127 548 132 Schwarz VPE 50 m	M5284 127 549 442 Schwarz VPE 50 St.
---	---	--	---	--	--

Vorgesehen für die Hersteller:

ABL Sursum

16 A F 51.34, 16 A F 51.38, 32 A F 52.34, 32 A F 52.33, 32 A F 52.38

Bals

16 A 13005, 16 A 1382, 32 A 1333, 32 A 1370

Mennekes

16 A 228, 16 A 1385, 16 A 4115, 32 A 1276, 32 A 240, 16 A 1131, 16 A 3355

Walther

16 A 410, 16 A 411, 16 A 415, 16 A 419, 32 A 430, 32 A 431, 32 A 439

Material Geräteinbaudose:

PA halogenfrei

Material Geräteblenden:

PVC

Bezeichnung	VPE	Best.Nr.	E-No
CEE-Geräteeinbaudose			
CEE-Geräteeinbaudose	1	L5816	127 591 612
Geräteblenden 60er Befestigungsspur			
Geräteblenden 60er Befestigungsspur, für FB60130, FB80130	1	R86807035	127 543 142
Geräteblenden 60er Befestigungsspur, für FB60130, FB80130	1	R86809001	127 543 102
Geräteblenden 60er Befestigungsspur, für FB60150	1	R86827035	127 543 242
Geräteblenden 60er Befestigungsspur, für FB60150	1	R86829001	127 543 202
Geräteblenden 60er Befestigungsspur, für FB60190	1	R86847035	127 543 342
Geräteblenden 60er Befestigungsspur, für FB60190	1	R86849001	127 543 302
Geräteblenden 60er Befestigungsspur, für FB60230	1	R86867035	127 543 442
Geräteblenden 60er Befestigungsspur, für FB60230	1	R86869001	127 543 402



L5816



R8680

Vorgesehen für die Hersteller:

Bals
16 A 13108

Berker
16 A 5680



ET. 16 A
112555, 62877, 90428, 74837, 55305

ET. 32 A
6 2881, 90434, 55308

Mennekes
16 A 4115 (32 A 4120 nur mit Distanzrahmen 4192 möglich)



Material Geräteinbaudose:
PA halogenfrei







Material Geräteblenden:
PVC

	Bezeichnung	VPE	Best.Nr.	E-No
 <p>L5816</p>	CEE-Geräteeinbaudose			
	CEE-Geräteeinbaudose	1	L5816	127 591 612
 <p>R8681</p>	Geräteblenden 70er Befestigungsspur			
	Geräteblenden 70er Befestigungsspur, für FB60130, FB80130	1	R86817035	127 544 142
	Geräteblenden 70er Befestigungsspur, für FB60130, FB80130	1	R86819001	127 544 102
	Geräteblenden 70er Befestigungsspur, für FB60150	1	R86837035	127 544 242
	Geräteblenden 70er Befestigungsspur, für FB60150	1	R86839001	127 544 202
	Geräteblenden 70er Befestigungsspur, für FB60190	1	R86857035	127 544 342
	Geräteblenden 70er Befestigungsspur, für FB60190	1	R86859001	127 544 302
	Geräteblenden 70er Befestigungsspur, für FB60230	1	R86877035	127 544 442
	Geräteblenden 70er Befestigungsspur, für FB60230	1	R86879001	127 544 402

- Individuell höhenstellbar von 47 - 100 mm (arretierbar)
- Befestigungsarten wie Snap- und/oder Drehverriegelung
- Schnellbefestigung für Apparate
- Integrierter Berührungsschutz

- Optimale Platzverhältnisse
- Überzeugende Stabilität (4 Säulen)
- Zugentlastung
- Universeller Einsatz in praktisch allen Kanaleinbauten

	Bezeichnung	VPE	Best.Nr.	E-No
	Prisamobile G3 höhenverstellbar von 47 bis 75 mm			
WH397410Z	Prisamobile G3	10	WH397410Z	372 903 323
	Prisamobile G3 höhenverstellbar von 72 bis 100 mm			
WH397411Z	Prisamobile G3	10	WH397411Z	372 903 333
	Einfachsteckdose Typ 13 10 A, 250 V~, Weiss			
WH11580300B	Einfachsteckdose Typ 13	10	WH11580300B	633 031 503
	Dreifachsteckdosen Typ 13			
WH11642300B	Dreifachsteckdosen Typ 13 10 A, 250 V~, Weiss, parallel	10	WH11642300B	653 707 503
	Dreifachsteckdosen Typ 13 10 A, 250 V~, Weiss, 1 x getrennt	10	WH11642700B	653 708 503
	Einfachsteckdose Typ 15 10 A, 250 V~, Weiss			
WH11592200B	Einfachsteckdose Typ 15 10 A, 250 V~, Weiss	10	WH11592200B	636 330 003
	Einfachsteckdose Typ 23 16 A, 250 V~, Weiss			
WH11585300B	Einfachsteckdose Typ 23	10	WH11585300B	633 630 503
	Zweifachsteckdose Typ 23 16 A, 250 V~, Weiss			
WH11625300B	Zweifachsteckdose Typ 23 16 A, 250 V~, Weiss	10	WH11625300B	633 632 503
	Einfachsteckdose Typ 25 16 A, 250 V~, Weiss, mit Schraubklemme			
WH11595200B	Einfachsteckdose Typ 25 16 A, 250 V~, Weiss, mit Schraubklemme	10	WH11595200B	636 631 003

	Bezeichnung	VPE	Best.Nr.	E-No
	Steckdose 1 x T+T 83 4-polig beschaltbar Anschlusschema: R5 Einbautiefe 20 mm			
WH41311200B	Steckdose 1 x T+T 83	10	WH41311200B	975 013 003
	Steckdosen 2 x RJ45 parallel, ungeschirmt RJ45 UTP 4-polig beschaltbar Anschlusschema: R12 Einbautiefe 20 mm			
WH41401000B	Steckdosen 2 x RJ45 parallel, ungeschirmt	10	WH41401000B	977 374 003
	Steckdosen 2 x RJ45 getrennt, geschirmt RJ45 STP 2 x 4-polig beschaltbar Anschlusschema: R14 Einbautiefe 20 mm			
WH41401300B	Steckdosen 2 x RJ45 getrennt, geschirmt	10	WH41401300B	977 377 003
	Breitband TV-R-Dosen, 2 x IEC bis 2 GHz Einbautiefe 32 mm			
WH41545000B	Breitband TV-R-Dose AM04 4 dB Stichdose	10	WH41545000B	965 553 003
	Breitband TV-R-Dose AM10 10.5 dB Enddose mit Abschlusswiderstand	10	WH41545100B	965 563 003
	Breitband TV-R-Dose AM11 11 dB Durchgangsdose	10	WH41545200B	965 453 003
	Breitband TV-R-Dose AM15 14 dB Durchgangsdose	10	WH41545300B	965 443 003
	Breitband TV-R-Dose AM19 19 dB Durchgangsdose	10	WH41545400B	965 493 003
	Breitband TV-R-Dose AM23 23 dB Durchgangsdose	10	WH41545500B	965 463 003
	TV-/Radio-Datendosen, 2 x IEC / 1 x MiniDat 5 - 1000 MHz, Rückweg 5 - 65 MHz Einbautiefe 32 mm			
WH41547000B	TV-/Radio-Datendose AMD04 4 dB Stichdose	10	WH41547000B	965 604 003
	TV-/Radio-Datendose AMD10 10.5 dB Enddose mit Abschlusswiderstand	10	WH41547100B	965 674 003
	TV-/Radio-Datendose AMD11 11 dB Durchgangsdose	10	WH41547200B	965 614 003
	TV-/Radio-Datendose AMD15 14 dB Durchgangsdose	10	WH41547300B	965 624 003
	TV-/Radio-Datendose vAMD19 19 dB Durchgangsdose	10	WH41547400B	965 634 003
	TV-/Radio-Datendose AMD23 23 dB Durchgangsdose	10	WH41547500B	965 644 003
	Montageset für HMS-Einsätze max. 2 x RJ45 Montageset HMS max. 2 x RJ45			
WH41300400B	Montageset für HMS-Einsätze max. 2 x RJ45	10	WH41300400B	377 832 603
	HMS-Einsätze RJ45			
WH70290300Z	Einsatz RJ45 Kat. 5e UTP für HMS Montageset	10	WH70290300Z	977 731 003
	Einsatz RJ45 Kat. 6 STP für HMS Montageset	10	WH70300200Z	977 701 013
	Einsatz RJ45 Kat. 6A STP für HMS Montageset	10	WH70300300Z	977 701 023
	Blinddeckel zu HMS, Weiss	10	WH76410200Z	377 990 003

tehalit.RK Installationskanal- system

Formschön kaschieren

Die Übergänge zwischen den verlegten Leitungen und den Verteilerschränken gehören zu den empfindlichsten Stellen jeder Elektroverteilung. Staub, Schmutz und mechanische Einflüsse können die Betriebssicherheit gefährden.

Auch das Erscheinungsbild macht in vielen Fällen den Eindruck, als handle es sich um eine Übergangslösung. Genau für diese Fälle ist der tehalit.RK gedacht.



Vorteile:

- Klare Optik durch formschöne Abdeckung
- Kaschiert die Übergänge zwischen Schaltschrank und Leitungsführungskanal
- Montagefreundliche Rast- und Stecktechnik
- Sollbruchstellen in den Abdeckprofilen für tehalit.LF bzw. tehalit.FB Kanäle
- Mechanischer Schutz der Leitungen im Übergangsbereich
- Mit Verbinder beliebig verlängerbar
- Werkzeuglose Montage für AP Feldverteiler und Univers Schränke

Technische Merkmale:

- Set beinhaltet Halterungen, Oberteil und Endplatten
- Material: PC/ABS (halogenfrei)
- Schutzart: IP4X - IK07
- Farbe: Reinweiss (RAL9010)
- Set für Verteiler/Schränke 1-5 Felder

Expert tips



01

Der halogenfreie tehalit.RK ist schraublos montierbar. Hierzu werden die schwarzen Halter auf den AP Feldverteiler oder Univers Schrank in das dafür vorgesehene Befestigungsloch gesteckt.



02

Anschließend werden die Kanalträger auf die Halter geschoben. Auch diese müssen nicht an die Wand angebohrt werden.



03

Nun wird das halogenfreie Rangierkanaloberteil auf die Träger gesteckt. Wenn mehrere Schränke nebeneinander montiert sind, kann der Kanal mit einem Verbinder beliebig verlängert werden.



04

Ganz zum Schluss werden dann noch links und rechts je eine Endplatte montiert womit die Installation sauber abgeschlossen ist.



FZ442NHF



FZ44V



FZ44N



FZ44H

Bezeichnung	VPE	Best.Nr.	E-No
-------------	-----	----------	------

Kabelrangierkanal, aufsteckbar

- für IP44 Verteiler der Tiefen 160 und 205 mm
- Reinweiss (RAL 9010)
- halogenfrei

Kabelrangierkanal 1-feldig 300x175x135mm, halogenfrei	1	★FZ441NHF	822 812 144
Kabelrangierkanal 2-feldig 550x175x135mm, halogenfrei	1	★FZ442NHF	822 822 144
Kabelrangierkanal 3-feldig 800x175x135mm, halogenfrei	1	★FZ443NHF	822 823 144
Kabelrangierkanal 4-feldig 1050x175x135mm, halogenfrei	1	★FZ444NHF	822 842 144
Kabelrangierkanal 5-feldig 1300x175x135mm, halogenfrei	1	★FZ445NHF	822 852 144

Rangierkanalverbinder für Rangierkanäle

- für Rangierkanäle FZ441 - FZ445NHF
- halogenfrei

Verbinder für Rangierkanäle	1	★FZ44V	127 591 652
-----------------------------	---	--------	-------------

Endplatten für Kabelrangierkanal (Ersatz)

- steckbar, für Kabelrangierkanal FZ44xN
- halogenfrei

Endplatten-Set, rechts/links	1	FZ44N	822 890 014
------------------------------	---	-------	-------------

Kabelrangierkanal Profilhalter-Set (Ersatz)

- für Kabelrangierkanal FZ44xN
- halogenfrei

Profilhalter-Set	1	FZ44H	822 890 074
------------------	---	-------	-------------

Für eine stimmige Optik tehalit.LF-Kanal in Schwarz

Der tehalit.LF Installationskanal kommt sowohl im Wohn- als auch im Gewerbebau zum Einsatz. Neben den Farben Verkehrsweiss und Lichtgrau ist er auch in Schwarz (RAL 9011) erhältlich – in den Abmessungen 15x15 mm, 20x35 mm, 30x45 mm, 40x60 mm und 60x110 mm. Mit Ausnahme des 15x15-Modells punkten alle Ausführungen mit der praktischen speedway-Verbindungstechnik: Die vormontierten, einrastenden Kupplungen erleichtern die Ausrichtung und die Befestigung der einzelnen Kanal-Elemente wesentlich. Ausserdem sind die Kabelrückhalteklammern bei den Grössen 40x60 und 60x110 bereits integriert.



- tehalit.RK Rangierkanäle bestehen aus mindestens zwei Haltern, einem Abdeckprofil sowie Endkappen für links und rechts. Jede Grösse bietet zwei Überdeckungsbreiten und ist durch Rast- und Steckverbindungen einfach zu montieren.
- Durch drei in Längsrichtung des Abdeckprofils verlaufende Sollbruchstellen für 40, 50 und 60 mm tiefe Installationskanäle wird das Ausklinken erleichtert. Abdeckprofil auf die Halter aufrasten und die Endklappen an den Seiten aufstecken.

Lieferlänge:
2000 mm

Material:
PVC



	Bezeichnung	Abdeckung E-No	Abmessung	VPE
	RK110	RK1109010 127 346 222 Reinweiss	80 x 110 mm	24 m
		RK1107035 127 346 242 Lichtgrau	80 x 110 mm	24 m
	RK150	RK1509010 127 346 022 Reinweiss	110 x 150 mm	16 m
		RK1507035 127 346 042 Lichtgrau	110 x 150 mm	16 m
	RK190	RK1909010 127 346 122 Reinweiss	150 x 190 mm	8 m
		RK1907035 127 346 142 Lichtgrau	150 x 190 mm	8 m
	RK230	RK2309010 127 346 322 Reinweiss	190 x 230 mm	16 m
		RK2307035 127 346 342 Lichtgrau	190 x 230 mm	16 m

Standard Lieferfarben:
RAL 9010, Reinweiss
RAL 7035, Lichtgrau

Weitere Farben auf Anfrage

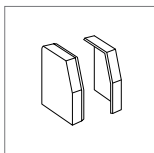

Endkappenpaar

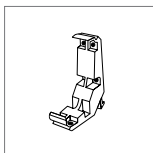

Profilhalter

L22369010 127 361 222 Reinweiss VPE 6 Paar	M5848 127 369 232 Schwarz VPE 1 St.
--	---

L22367035 127 361 242 Lichtgrau VPE 6 Paar	M5848 127 369 232 Schwarz VPE 1 St.
--	---

L22359010 127 361 022 Reinweiss VPE 4 Paar	M5849 127 369 032 Schwarz VPE 10 St.
--	--

L22357035 127 361 042 Lichtgrau VPE 4 Paar	M5849 127 369 032 Schwarz VPE 10 St.
--	--

L22399010 127 361 122 Reinweiss VPE 6 Paar	M5850 127 369 132 Schwarz VPE 10 St.
--	--

L22397035 127 361 142 Lichtgrau VPE 6 Paar	M5850 127 369 132 Schwarz VPE 10 St.
--	--

L23209010 127 361 322 Reinweiss VPE 6 Paar	M5830 127 369 332 Schwarz VPE 10 St.
--	--

L23207035 127 361 342 Lichtgrau VPE 6 Paar	M5830 127 369 332 Schwarz VPE 10 St.
--	--

Feuerwiderstands- fähige Leitungs- führungssysteme tehalit.FWK

Für den baulichen Brandschutz steht ein Leitungsführungssystem in zwei Varianten zur Verfügung: tehalit.FWK Plus mit Kennzeichnung EI – geprüft nach DIN EN 13501-2 - Metallkanal mit intumeszierender aufschäumender Innenbeschichtung garantiert den Schutz von Flucht- und Rettungswegen. tehalit.FWK mit der Kennzeichnung E - geprüft nach DIN 4102, Teil 12 – stellt den Funktionserhalt einer elektrischen Anlage sicher. Beide Varianten sind mit einer Aussenhülle aus Stahlblech versehen. Sie lassen sich jederzeit problemlos öffnen, um Leitungen neu zu installieren.



Expert tips

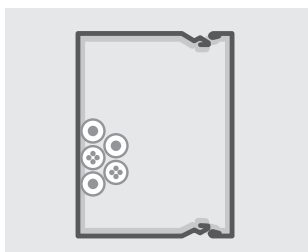

01

Der FWK Plus besitzt eine intumeszierende Innenbeschichtung, die nur wenige Millimeter aufträgt ...



02

... und im Brandfall aber schützend aufschäumt. Die neue Dämmschichtbildner-Technologie ersetzt die schweren Gipsfaserplatten des Vorgängermodells



03

Der FWK Plus erfüllt alle Anforderungen an den Feuerwiderstand von Bauteilen nach DIN EN 13501-2 und besitzt erstmals die gesamteuropäische ETA-Zulassung (European Technical Assessment).



04

Die 5 Dimensionen sorgen dafür dass sie die richtige Grösse für Ihr Projekt finden.

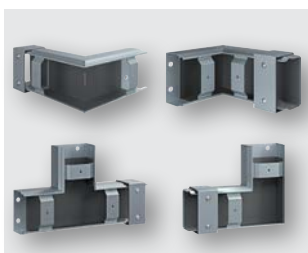

05

Die Formteile sorgen dafür, dass Sie auch elegant und normgerecht um die Ecken fahren können.



06

Kanäle sind entweder in Verkehrsweiss (RAL 9016) oder in verzinkt zu bekommen

- Geprüfte Feuerwiderstandsklasse EI30, 60, 90
- klassifiziert nach DIN EN 13501-2 Teil 2
- Flucht- und Rettungswege bleiben bis 90 min. passierbar
- Das Übertragen von Feuer und Rauch wird in angrenzende Brandabschnitte verhindert
- Das System darf nur nach vorgängiger Rücksprache mit den kantonalen Behörden verbaut werden

- Automatische Selbsterdung zwischen Ober- und Unterteil durch selbst schneidende Kupplungen
- Kupplungen werden gesteckt, nicht geschraubt. Pro 2m Kanal ist 1 Kupplung enthalten.
- Einfache Leitungsverlegung durch Ordnungstrennwände für Strom- und Datenkabel
- Unverlierbare Kabelklammern für eine einfache Nachbelegung
- Kein Einfädeln, da Kabelklammer aushängbar ist
- Aufrastender Deckel, dadurch ist eine Nachinstallation und Revision jederzeit möglich

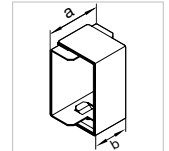

	Bezeichnung	Max. Leitungsbelegung Ø 11 mm – Füllgrad 0.5	Unter- und Oberteil	Kupplung
			Stahlblech	Stahlblech
	FWK60060	10	FWKP6006009016 127 210 102 Verkehrsweiss VPE 2 m Gew. = 2,72 kg	FWKP6006009016 127 280 102 Verkehrsweiss VPE 1 St Gew. = 0,289 kg Mass a = 85 mm Mass b = 50 mm
			FWKP600600VERZ 127 210 152 verzinkt VPE 2 m Gew. = 2,72 kg	FWKP600600VERZ 127 280 152 verzinkt VPE 1 St Gew. = 0,289 kg Mass a = 85 mm Mass b = 50 mm
	FWK60100	20	FWKP6010009016 127 210 202 Verkehrsweiss VPE 2 m Gew. = 3,529 kg	FWKP6010009016 127 280 202 Verkehrsweiss VPE 1 St Gew. = 0,369 kg Mass a = 85 mm Mass b = 50 mm
			FWKP601000VERZ 127 210 252 verzinkt VPE 2 m Gew. = 3,529 kg	FWKP601000VERZ 127 280 252 verzinkt VPE 1 St Gew. = 0,369 kg Mass a = 85 mm Mass b = 50 mm
	FWK60150	30	FWKP6015009016 127 210 302 Verkehrsweiss VPE 2 m Gew. = 4,521 kg	FWKP6015009016 127 280 302 Verkehrsweiss VPE 1 St Gew. = 0,464 kg Mass a = 85 mm Mass b = 50 mm
			FWKP601500VERZ 127 210 352 verzinkt VPE 2 m Gew. = 4,521 kg	FWKP601500VERZ 127 280 352 verzinkt VPE 1 St Gew. = 0,464 kg Mass a = 85 mm Mass b = 50 mm

Lieferfarben
RAL 9016, Verkehrsweiss
VERZ, verzinkt

► Seite 281

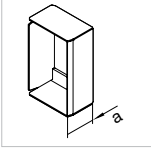
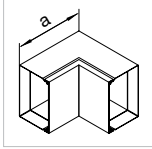
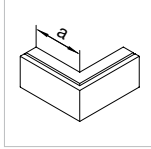
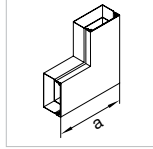
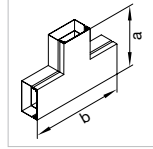
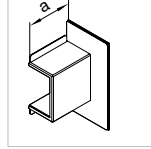
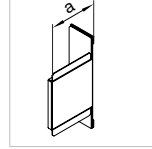
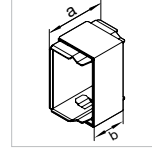
							
Endstück	Inneneck	Außeneck	Flachwinkel	T-Stück	Wandanschluss- blende	Abschluss-Stück zu Wandanschluss- blende	Längenanpass- stück
Stahlblech	Stahlblech	Stahlblech	Stahlblech	Stahlblech	Stahlblech	Stahlblech	Stahlblech

FWKP600609016 127 213 102 Verkehrsweiss VPE 1 St Gew. = 0,165 kg Mass a = 40 mm	FWKP6006049016 127 250 102 Verkehrsweiss VPE 1 St Gew. = 0,992 kg Mass a = 160 mm	FWKP6006039016 127 215 502 Verkehrsweiss VPE 1 St Gew. = 1,329 kg Mass a = 160 mm	FWKP6006059016 127 270 102 Verkehrsweiss VPE 1 St Gew. = 0,995 kg Mass a = 160 mm	FWKP6006089016 127 273 102 Verkehrsweiss VPE 1 St Gew. = 1,22 kg Mass a = 160 mm Mass b = 260 mm	FWKP60060W9016 127 281 102 Verkehrsweiss VPE 1 St Gew. = 1,105 kg Mass a = 117 mm	FWKP60060W49016 127 282 102 Verkehrsweiss VPE 1 St Gew. = 0,556 kg Mass a = 117 mm	FWKP6006079016 127 224 102 Verkehrsweiss VPE 1 St Gew. = 0,296 kg Mass a = 75 mm Mass b = 50 mm
---	---	---	---	---	---	--	--

FWKP600606VERZ 127 213 152 verzinkt VPE 1 St Gew. = 0,165 kg Mass a = 40 mm	FWKP600604VERZ 127 250 152 verzinkt VPE 1 St Gew. = 0,992 kg Mass a = 160 mm	FWKP600603VERZ 127 215 552 verzinkt VPE 1 St Gew. = 1,329 kg Mass a = 160 mm	FWKP600605VERZ 127 270 152 verzinkt VPE 1 St Gew. = 0,995 kg Mass a = 160 mm	FWKP600608VERZ 127 273 152 verzinkt VPE 1 St Gew. = 1,22 kg Mass a = 160 mm Mass b = 260 mm	FWKP60060WVERZ 127 281 152 verzinkt VPE 1 St Gew. = 1,105 kg Mass a = 117 mm	FWKP60060W4VERZ 127 282 152 verzinkt VPE 1 St Gew. = 0,556 kg Mass a = 117 mm	FWKP600607VERZ 127 224 152 verzinkt VPE 1 St Gew. = 0,297 kg Mass a = 75 mm Mass b = 50 mm
---	--	--	--	--	--	---	---

FWKP6010069016 127 213 202 Verkehrsweiss VPE 1 St Gew. = 0,234 kg Mass a = 40 mm	FWKP6010049016 127 250 202 Verkehrsweiss VPE 1 St Gew. = 1,326 kg Mass a = 160 mm	FWKP6010039016 127 215 602 Verkehrsweiss VPE 1 St Gew. = 1,764 kg Mass a = 160 mm	FWKP6010059016 127 270 202 Verkehrsweiss VPE 1 St Gew. = 1,473 kg Mass a = 200 mm	FWKP6010089016 127 273 202 Verkehrsweiss VPE 1 St Gew. = 1,772 kg Mass a = 200 mm Mass b = 300 mm	FWKP60100W9016 127 281 202 Verkehrsweiss VPE 1 St Gew. = 1,293 kg Mass a = 117 mm	FWKP60100W49016 127 282 202 Verkehrsweiss VPE 1 St Gew. = 0,743 kg Mass a = 117 mm	FWKP6010079016 127 224 202 Verkehrsweiss VPE 1 St Gew. = 0,373 kg Mass a = 75 mm Mass b = 50 mm
--	---	---	---	--	---	--	--

FWKP601006VERZ 127 213 252 verzinkt VPE 1 St Gew. = 0,234 kg Mass a = 40 mm	FWKP601004VERZ 127 250 252 verzinkt VPE 1 St Gew. = 1,326 kg Mass a = 160 mm	FWKP601003VERZ 127 215 652 verzinkt VPE 1 St Gew. = 1,764 kg Mass a = 160 mm	FWKP601005VERZ 127 270 252 verzinkt VPE 1 St Gew. = 1,473 kg Mass a = 200 mm	FWKP601008VERZ 127 273 252 verzinkt VPE 1 St Gew. = 1,772 kg Mass a = 200 mm Mass b = 300 mm	FWKP60100WVERZ 127 281 252 verzinkt VPE 1 St Gew. = 1,293 kg Mass a = 117 mm	FWKP60100W4VERZ 127 282 252 verzinkt VPE 1 St Gew. = 0,743 kg Mass a = 117 mm	FWKP601007VERZ 127 224 252 verzinkt VPE 1 St Gew. = 0,373 kg Mass a = 75 mm Mass b = 50 mm
---	--	--	--	---	--	---	---

FWKP6015069016 127 213 302 Verkehrsweiss VPE 1 St Gew. = 0,315 kg Mass a = 40 mm	FWKP6015049016 127 250 302 Verkehrsweiss VPE 1 St Gew. = 1,703 kg Mass a = 160 mm	FWKP6015039016 127 215 702 Verkehrsweiss VPE 1 St Gew. = 2,253 kg Mass a = 160 mm	FWKP6015059016 127 270 302 Verkehrsweiss VPE 1 St Gew. = 2,13 kg Mass a = 250 mm	FWKP6015089016 127 273 302 Verkehrsweiss VPE 1 St Gew. = 2,505 kg Mass a = 250 mm Mass b = 350 mm	FWKP60150W9016 127 281 302 Verkehrsweiss VPE 1 St Gew. = 1,528 kg Mass a = 117 mm	FWKP60150W49016 127 282 302 Verkehrsweiss VPE 1 St Gew. = 0,979 kg Mass a = 117 mm	FWKP6015079016 127 224 302 Verkehrsweiss VPE 1 St Gew. = 0,467 kg Mass a = 75 mm Mass b = 50 mm
--	---	---	--	--	---	--	--

FWKP601506VERZ 127 213 352 verzinkt VPE 1 St Gew. = 0,315 kg Mass a = 40 mm	FWKP601504VERZ 127 250 352 verzinkt VPE 1 St Gew. = 1,703 kg Mass a = 160 mm	FWKP601503VERZ 127 215 752 verzinkt VPE 1 St Gew. = 2,253 kg Mass a = 160 mm	FWKP601505VERZ 127 270 352 verzinkt VPE 1 St Gew. = 2,13 kg Mass a = 250 mm	FWKP601508VERZ 127 273 352 verzinkt VPE 1 St Gew. = 2,505 kg Mass a = 250 mm Mass b = 350 mm	FWKP60150WVERZ 127 281 352 verzinkt VPE 1 St Gew. = 1,528 kg Mass a = 117 mm	FWKP60150W4VERZ 127 282 352 verzinkt VPE 1 St Gew. = 0,979 kg Mass a = 117 mm	FWKP601507VERZ 127 224 352 verzinkt VPE 1 St Gew. = 0,467 kg Mass a = 75 mm Mass b = 50 mm
---	--	--	---	---	--	---	---

- Geprüfte Feuerwiderstandsklasse EI30, 60, 90
- klassifiziert nach DIN EN 13501-2 Teil 2
- Flucht- und Rettungswege bleiben bis 90 min. passierbar
- Das Übertragen von Feuer und Rauch wird in angrenzende Brandabschnitte verhindert
- Das System darf nur nach vorgängiger Rücksprache mit den kantonalen Behörden verbaut werden

- Automatische Selbststörung zwischen Ober- und Unterteil durch selbst schneidende Kupplungen
- Kupplungen werden gesteckt, nicht geschraubt. Pro 2m Kanal ist 1 Kupplung enthalten.
- Einfache Leitungsverlegung durch Ordnungstrennwände für Strom- und Datenkabel
- Unverlierbare Kabelklammern für eine einfache Nachbelegung
- Kein Einfädeln, da Kabelklammer aushängbar ist
- Aufrastender Deckel, dadurch ist eine Nachinstallation und Revision jederzeit möglich

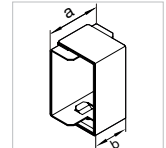

	Bezeichnung	Max. Leitungsbelegung Ø 11 mm – Füllgrad 0.5	Unter- und Oberteil	Kupplung
	FWKP100150	60	FWKP10015009016 127 210 402 Verkehrsweiss VPE 2 m Gew. = 5,328 kg	FWKP10015009016 127 280 402 Verkehrsweiss VPE 1 St Gew. = 0,592 kg Mass a = 85 mm Mass b = 50 mm
			60	FWKP1001500VERZ 127 210 452 verzinkt VPE 2 m Gew. = 5,328 kg
	FWKP100250	100	FWKP10025009016 127 210 502 Verkehrsweiss VPE 2 m Gew. = 7,416 kg	FWKP10025099016 127 280 502 Verkehrsweiss VPE 1 St Gew. = 0,766 kg Mass a = 85 mm Mass b = 50 mm
			100	FWKP1002500VERZ 127 210 552 verzinkt VPE 2 m Gew. = 7,416 kg

Lieferfarben
RAL 9016, Verkehrsweiss
VERZ, verzinkt

► Seite 281

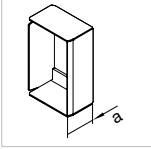
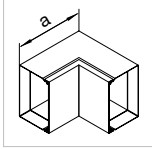
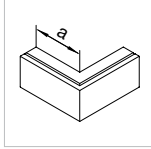
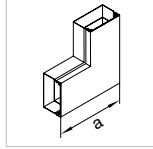
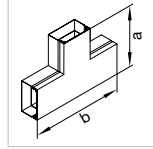
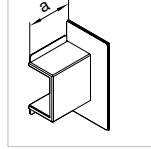
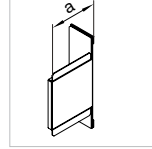
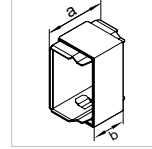
							
Endstück	Inneneck	Außeneck	Flachwinkel	T-Stück	Wandanschluss- blende	Abschluss-Stück zu Wandanschluss- blende	Längenanpass- stück
Stahlblech	Stahlblech	Stahlblech	Stahlblech	Stahlblech	Stahlblech	Stahlblech	Stahlblech







FWKP10015069016 127 213 502 Verkehrsweiss VPE 1 St Gew. = 0,424 kg Mass a = 40 mm	FWKP10015049016 127 250 402 Verkehrsweiss VPE 1 St Gew. = 2,226 kg Mass a = 200 mm	FWKP10015039016 127 215 802 Verkehrsweiss VPE 1 St Gew. = 3,304 kg Mass a = 200 mm	FWKP10015059016 127 270 402 Verkehrsweiss VPE 1 St Gew. = 2,512 kg Mass a = 250 mm	FWKP10015089016 127 273 402 Verkehrsweiss VPE 1 St Gew. = 2,922 kg Mass a = 250 mm Mass b = 350 mm	FWKP100150W9016 127 281 402 Verkehrsweiss VPE 1 St Gew. = 1,9 kg Mass a = 117 mm	FWKP60150W49016 127 282 302 Verkehrsweiss VPE 1 St Gew. = 0,979 kg Mass a = 117 mm	FWKP10015079016 127 224 402 Verkehrsweiss VPE 1 St Gew. = 0,611 kg Mass a = 75 mm Mass b = 50 mm
---	--	--	--	---	--	--	---

FWKP1001506VERZ 127 213 552 verzinkt VPE 1 St Gew. = 0,424 kg Mass a = 40 mm	FWKP1001504VERZ 127 250 452 verzinkt VPE 1 St Gew. = 2,226 kg Mass a = 200 mm	FWKP1001503VERZ 127 215 852 verzinkt VPE 1 St Gew. = 3,304 kg Mass a = 200 mm	FWKP1001505VERZ 127 270 452 verzinkt VPE 1 St Gew. = 2,512 kg Mass a = 250 mm	FWKP1001508VERZ 127 273 452 verzinkt VPE 1 St Gew. = 2,922 kg Mass a = 250 mm Mass b = 350 mm	FWKP100150WVERZ 127 281 452 verzinkt VPE 1 St Gew. = 1,9 kg Mass a = 117 mm	FWKP60150W4VERZ 127 282 352 verzinkt VPE 1 St Gew. = 0,979 kg Mass a = 117 mm	FWKP1001507VERZ 127 224 452 verzinkt VPE 1 St Gew. = 0,611 kg Mass a = 75 mm Mass b = 50 mm
--	---	---	---	--	---	---	--

FWKP10025069016 127 213 802 Verkehrsweiss VPE 1 St Gew. = 0,64 kg Mass a = 40 mm	FWKP10025049016 127 250 502 Verkehrsweiss VPE 1 St Gew. = 3,117 kg Mass a = 200 mm	FWKP10025039016 127 215 902 Verkehrsweiss VPE 1 St Gew. = 4,556 kg Mass a = 200 mm	FWKP10025059016 127 270 502 Verkehrsweiss VPE 1 St Gew. = 4,185 kg Mass a = 350 mm	FWKP10025089016 127 273 502 Verkehrsweiss VPE 1 St Gew. = 4,726 kg Mass a = 350 mm Mass b = 450 mm	FWKP100250W9016 127 281 502 Verkehrsweiss VPE 1 St Gew. = 3,142 kg Mass a = 117 mm	FWKP100250W49016 127 282 502 Verkehrsweiss VPE 1 St Gew. = 1,441 kg Mass a = 117 mm	FWKP10025079016 127 224 502 Verkehrsweiss VPE 1 St Gew. = 0,784 kg Mass a = 75 mm Mass b = 50 mm
--	--	--	--	---	--	---	---

FWKP1002506VERZ 127 213 852 verzinkt VPE 1 St Gew. = 0,64 kg Mass a = 40 mm	FWKP1002504VERZ 127 250 552 verzinkt VPE 1 St Gew. = 3,117 kg Mass a = 200 mm	FWKP1002503VERZ 127 215 952 verzinkt VPE 1 St Gew. = 4,556 kg Mass a = 200 mm	FWKP1002505VERZ 127 270 552 verzinkt VPE 1 St Gew. = 4,185 kg Mass a = 350 mm	FWKP1002508VERZ 127 273 552 verzinkt VPE 1 St Gew. = 4,726 kg Mass a = 350 mm Mass b = 450 mm	FWKP100250WVERZ 127 281 552 verzinkt VPE 1 St Gew. = 3,142 kg Mass a = 117 mm	FWKP100250W4VERZ 127 282 552 verzinkt VPE 1 St Gew. = 1,441 kg Mass a = 117 mm	FWKP1002507VERZ 127 224 552 verzinkt VPE 1 St Gew. = 0,784 kg Mass a = 75 mm Mass b = 50 mm
---	---	---	---	--	---	--	--

Lieferlänge Trennwände: 2000 mm

	Bezeichnung	Werkstoff	VPE	Best.Nr.	E-No	
 TWS70VERZ	LFS Trennwand, Stahlblech verzinkt					
	Länge: 2000 mm					
	Trennwand Stahl für Kanal ohne C-Profil	Stahl	32	TWS70VERZ	127 548 272	
	Trennwand Stahl >=85 ohne C-Profil	Stahl	32	TWS90VERZ	127 548 282	
 FWKPZ001	Trennwandaufnahme					
	Trennwandaufnahme für FWKP, 8 St.	Stahl	1	★ FWKPZ001	127 234 102	
 R2290VERZ	FWKP Klammer					
	Klammer aus Stahl zu LFS Oberteil 60mm		100	R2290VERZ	127 349 052	
	Klammer aus Stahl zu LFS Oberteil 100mm		100	R2291VERZ	127 349 152	
	Klammer aus Stahl zu LFS Oberteil 150mm		100	R2292VERZ	127 349 352	
	Klammer zu LFS/FWKP Oberteil 250mm		100	★ R2294VERZ	127 249 452	
 FWKPZ003	Erdungsteile					
	Erdungsteil 2x für Kanal Höhe 60	Stahl	1	★ FWKPZ003	127 290 292	
	Erdungsteil 2x für Kanal Höhe 100	Stahl	1	★ FWKPZ004	127 290 392	
 L6681GCHR	Potentialausgleichsverbinder, Stahlblech verzinkt					
	Werkstoff: Stahl					
	Potentialausgleichsverbinder Stahl FWK		20	L6681GCHR	127 579 152	
 L4181GNGE	Erdungsleitung					
	- steckbar, zur elektrischen Verbindung von Grundprofil und Oberteilen sowie zur Überbrückung von Formteilen					
	150 mm	4 mm ²	grün/gelb	100	L4181GNGE	127 390 092
	300 mm	4 mm ²	grün/gelb	100	L4182GNGE	127 390 192
	600 mm	4 mm ²	grün/gelb	25	L4183GNGE	127 390 292
 FWKPZ002	Schrauben zur Deckenmontage					
	Schrauben Deckenmontage FWKP 2/4 m	Stahl	1	★ FWKPZ002	127 299 002	



FWKPZ005

Bezeichnung	VPE	Best.Nr.	E-No
Bohrschablone			
Bohrschablone FWKP Kanaloberteil	1	★FWKPZ005	127 299 402



BSKITT

Brandschutzkitt			
Inhalt Dose/Kartusche: 310 ml			
Bei thermischer Beanspruchung aufschäumende Dichtmasse, zur brandschutztechnischen Abschottung von einzelnen Kabeln und Rohren gemäß der Muster-Leitungsanlagen-Richtlinie (MLAR) geeignet.			
Bauaufsichtlich zugelassen: Zulassungs-Nr.: Z-19.11-2134			
Brandschutz Kitt Kartusche 310ml	1	BSKITT	127 212 000



BS90SET

2K-Silikon-Brandschutzschaum S90			
Inhalt Dose/Kartusche: 600 ml			
Kabelabschottung			
Für den Einbau in Wänden und Decken der Feuerwiderstandsklasse S90 nach DIN4102.			
Bauaufsichtlich zugelassen: Zulassungs-Nr.: Z19.15-1256			
Brandschutz Schaum Set S90 ca. 2100cm ³	1	BS90SET	127 203 000
Brandschutz Schaum S90 Dose ca. 900cm ³	1	BS90D	127 204 000
Brandschutz Formstück S90 150x80x100mm	1	BS90F	171 290 000
Sprührohr 3x für Brandschutzschaum BS90D	1	BS90S	171 291 000
Ventilzange zu Brandschutz Schaum BS90D	1	BS90Z	983 225 169



BSK0013

Brandschutzkissen			
Feuerwiderstandsklasse S90			
Zur Abschottung von Kabeldurchführungen in Wänden und Decken mit einer Feuerwiderstandsdauer bis zu 90 min.			
Brandschutz Kissen S90 H=13mm 4Stück	1	BSK0013	171 524 132
Brandschutz Kissen S90 H=18mm 4Stück	1	BSK0018	171 524 182
Brandschutz Kissen S90 H=35mm 4Stück	1	BSK0035	171 524 352



BSM0003

Brandschutzmörtel			
Feuerwiderstandsklasse S90			
Zur Abschottung von Kabeldurchführungen in Wänden und Decken mit einer Feuerwiderstandsdauer bis zu 90 min.			
Brandschutz Mörtel S90 3kg	1	BSM0003	171 526 102
Brandschutz Mörtel S90 6kg	1	BSM0006	171 526 502



BSS0058

Brandschutzstopfen			
Feuerwiderstandsklasse S90			
Zur Abschottung von Kabeldurchführungen in Wänden und Decken mit einer Feuerwiderstandsdauer bis zu 90 min.			
Brandschutz Stopfen bis D=58mm 2Stück	1	BSS0058	171 524 212
Brandschutz Stopfen bis D=80mm 2Stück	1	BSS0080	171 524 242
Brandschutz Stopfen bis D=109mm 2Stück	1	BSS0109	171 524 272
Brandschutz Platte 200x200mm 2Stück	1	BSP2020	171 524 102
Brandschutz Beschichtung Stopfen 310ml	1	BSSB000	171 522 102

- Geprüfte Feuerwiderstandsklasse E30 Wand- und Deckenmontage nach DIN 4102 Teil 12 (Aussenbeflammung)
- Funktionserhalt von Kabelanlagen bei Wand- und Deckenmontage E30
- Leichte Montage durch Bodenlochung
- Schützende Stahlblechhülle gegen mechanische Belastung
- Nut- und Federprinzip der Einzelteile

- Kein Verlegen von Spezialkabeln notwendig
- Verschraubter Deckel, dadurch ist eine Nachinstallation und Revision jederzeit möglich

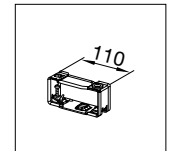

	Bezeichnung	Kanal komplett E-No	Leitungsbelegung 11 mm ø z. B. TT 3 x 1,5 mm ²	FWK Klammer
	FWK3E50060	FWK3E500600VERZ Stahlblech verzinkt FWK3E5006009016 127 212 042 Verkehrsw Weiss Länge: 1500 mm VPE 1 St. Gewicht: 13,80 kg/St.	11	
	FWK3E50110	FWK3E501100VERZ Stahlblech verzinkt FWK3E5011009016 127 212 022 Verkehrsw Weiss Länge: 1500 mm VPE 1 St. Gewicht: 18,15 kg/St.	21	L5732VERZ Stahlblech verzinkt L5732VERZ 127 218 912 Stahlblech verzinkt VPE 15 St.
	FWK3E50210	FWK3E502100VERZ Stahlblech verzinkt FWK3E5021009016 127 212 032 Verkehrsw Weiss Länge: 1500 mm VPE 1 St. Gewicht: 26,80 kg/St.	43	L5733VERZ Stahlblech verzinkt L5733VERZ 127 218 922 Stahlblech verzinkt VPE 15 St.
	FWK3E99160	FWK3E991600VERZ Stahlblech verzinkt FWK3E9916009016 127 212 002 Verkehrsw Weiss Länge: 1000 mm VPE 1 St. Gewicht: 17,80 kg/St.	65	L5734VERZ Stahlblech verzinkt L5734VERZ 127 218 932 Stahlblech verzinkt VPE 10 St.
	FWK3E99260	FWK3E992600VERZ Stahlblech verzinkt FWK3E9926009016 127 212 012 Verkehrsw Weiss Länge: 1000 mm VPE 1 St. Gewicht: 23,70 kg/St.	107	L5735VERZ Stahlblech verzinkt L5735VERZ 127 218 942 Stahlblech verzinkt VPE 25 St.

- Unterteil und Oberteil ohne Klammern
- Brandschutzschränke siehe Katalog 4
- **ABP:** P-BWU03-I 17.9.10

Lieferfarben
VERZ, verzinkt
RAL 9016, Verkehrsweiss

Weitere Farben auf Anfrage

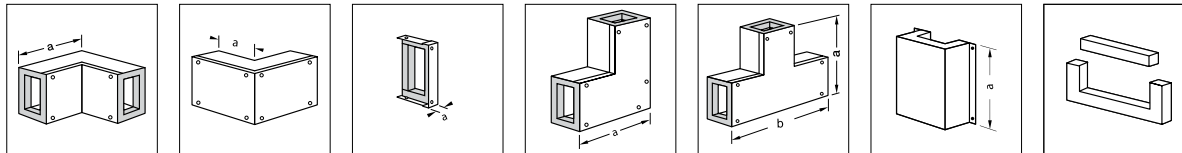

Inneneck	Ausseneck	Endstück	Flachwinkel	T-Stück	Schiebemuffe	Versatzstück
R3021VERZ Stahlblech verzinkt R30219016 127 214 192 Verkehrsweiss Mass a = 240 mm VPE 1 St. Gewicht: 3,42 kg/St.	R3022VERZ Stahlblech verzinkt R30229016 127 216 542 Verkehrsweiss Mass a = 150 mm VPE 1 St. Gewicht: 3,46 kg/St.	R3023VERZ Stahlblech verzinkt R30239016 127 214 042 Verkehrsweiss Mass a = 20 mm VPE 1 St. Gewicht: 0,40 kg/St.	R3025VERZ Stahlblech verzinkt R30259016 127 216 142 Verkehrsweiss Mass a = 250 mm VPE 1 St. Gewicht: 3,97 kg/St.	R3026VERZ Stahlblech verzinkt R30269016 127 218 262 Verkehrsweiss Mass a = 250 mm Mass b = 500 mm VPE 1 St. Gewicht: 6,13 kg/St.	L6818VERZ Stahlblech verzinkt L68189016 127 218 072 Verkehrsweiss Mass a = 400 mm VPE 1 St. Gewicht: 3,90 kg/St.	L6819 L6819 127 218 502 VPE 1 St. Gewicht: 0,10 kg/St.
R3031VERZ Stahlblech verzinkt R30319016 127 214 172 Verkehrsweiss Mass a = 240 mm VPE 1 St. Gewicht: 4,51 kg/St.	R3032VERZ Stahlblech verzinkt R30329016 127 216 522 Verkehrsweiss Mass a = 150 mm VPE 1 St. Gewicht: 4,54 kg/St.	R3033VERZ Stahlblech verzinkt R30339016 127 214 022 Verkehrsweiss Mass a = 20 mm VPE 1 St. Gewicht: 0,50 kg/St.	R3035VERZ Stahlblech verzinkt R30359016 127 216 122 Verkehrsweiss Mass a = 300 mm VPE 1 St. Gewicht: 5,67 kg/St.	R3036VERZ Stahlblech verzinkt R30369016 127 218 242 Verkehrsweiss Mass a = 300 mm Mass b = 500 mm VPE 1 St. Gewicht: 7,76 kg/St.	L6828VERZ Stahlblech verzinkt L68289016 - Verkehrsweiss Mass a = 400 mm VPE 1 St. Gewicht: 4,50 kg/St.	L6829 L6829 127 218 512 VPE 1 St. Gewicht: 0,14 kg/St.
R3041VERZ Stahlblech verzinkt R30419016 127 214 182 Verkehrsweiss Mass a = 240 mm VPE 1 St. Gewicht: 6,69 kg/St.	R3042VERZ Stahlblech verzinkt R30429016 127 216 532 Verkehrsweiss Mass a = 150 mm VPE 1 St. Gewicht: 6,72 kg/St.	R3043VERZ Stahlblech verzinkt R30439016 127 214 032 Verkehrsweiss Mass a = 20 mm VPE 1 St. Gewicht: 0,80 kg/St.	R3045VERZ Stahlblech verzinkt R30459016 127 216 132 Verkehrsweiss Mass a = 400 mm VPE 1 St. Gewicht: 9,95 kg/St.	R3046VERZ Stahlblech verzinkt R30469016 127 218 252 Verkehrsweiss Mass a = 400 mm VPE 1 St. Gewicht: 11,03 kg/St.	L6858VERZ Stahlblech verzinkt L68589016 127 219 022 Verkehrsweiss Mass a = 400 mm VPE 1 St. Gewicht: 5,60 kg/St.	L6859 L6859 127 218 522 VPE 1 St. Gewicht: 0,22 kg/St.
R3051VERZ Stahlblech verzinkt R30519016 127 214 152 Verkehrsweiss Mass a = 293 mm VPE 1 St. Gewicht: 7,71 kg/St.	R3052VERZ Stahlblech verzinkt R30529016 127 216 502 Verkehrsweiss Mass a = 150 mm VPE 1 St. Gewicht: 7,76 kg/St.	R3053VERZ Stahlblech verzinkt R30539016 127 214 002 Verkehrsweiss Mass a = 20 mm VPE 1 St. Gewicht: 1,00 kg/St.	R3055VERZ Stahlblech verzinkt R30559016 127 216 102 Verkehrsweiss Mass a = 350 mm VPE 1 St. Gewicht: 9,18 kg/St.	R3056VERZ Stahlblech verzinkt R30569016 127 218 222 Verkehrsweiss Mass a = 350 mm Mass b = 500 mm VPE 1 St. Gewicht: 11,06 kg/St.	L6868VERZ Stahlblech verzinkt L68689016 127 218 082 Verkehrsweiss Mass a = 400 mm VPE 1 St. Gewicht: 6,30 kg/St.	L6869 L6869 127 218 532 VPE 1 St. Gewicht: 0,25 kg/St.
R3061VERZ Stahlblech verzinkt R30619016 127 214 162 Verkehrsweiss Mass a = 293 mm VPE 1 St. Gewicht: 10,20 kg/St.	R3062VERZ Stahlblech verzinkt R30629016 127 216 512 Verkehrsweiss Mass a = 150 mm VPE 1 St. Gewicht: 10,25 kg/St.	R3063VERZ Stahlblech verzinkt R30639016 127 214 012 Verkehrsweiss Mass a = 20 mm VPE 1 St. Gewicht: 1,40 kg/St.	R3065VERZ Stahlblech verzinkt R30659016 127 216 112 Verkehrsweiss Mass a = 450 mm VPE 1 St. Gewicht: 14,32 kg/St.	R3066VERZ Stahlblech verzinkt R30669016 127 218 232 Verkehrsweiss Mass a = 450 mm Mass b = 500 mm VPE 1 St. Gewicht: 14,18 kg/St.	L6878VERZ Stahlblech verzinkt L68789016 127 219 042 Verkehrsweiss Mass a = 400 mm VPE 1 St. Gewicht: 7,20 kg/St.	L6879 L6879 127 218 542 VPE 1 St. Gewicht: 0,30 kg/St.

- Geprüfte Feuerwiderstandsklasse E30 bis E90 (Wandmontage) nach DIN 4102 Teil 12 (Aussenbeflammung)
- Funktionserhalt von Kabelanlagen bei Wandmontage und Deckenmontage E60-E90
- Funktionserhalt von Kabelanlagen bei abgehängter Montage bis E30
- Leichte Montage durch Bodenlochung
- Schützende Stahlblechhülle gegen mechanische Belastung

- Nut- und Federprinzip der Einzelteile
- Verschraubter Deckel, dadurch ist eine Nachinstallation jederzeit möglich
- Brandschutzschränke siehe Katalog 4
- Kein Verlegen von Spezialkabeln notwendig
- Unterteil und Oberteil ohne Klammern

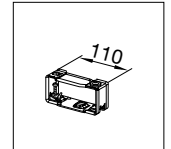
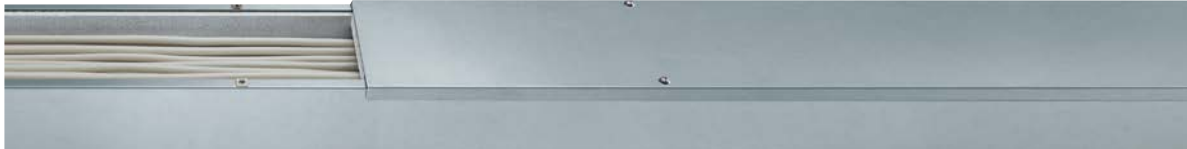

	Bezeichnung	Feuerwiderstandsklasse	Kanal komplett E-No	Leitungsbelegung 11 mm ø z. B. TT 3 x 1,5 mm ²	FWK Klammer
	FWK950060	E60 bei Wand und Deckenmontage; sonstige Montage: E30	FWK9500600VERZ 127 211 002 Stahlblech verzinkt FWK95006009016 127 211 102 Verkehrsweiß Länge: 750 mm VPE 1 St. Gewicht: 18,75 kg/St.	11	
	FWK950110	E60 bei Wand und Deckenmontage; sonstige Montage: E30	FWK9501100VERZ 127 211 012 Stahlblech verzinkt FWK95011009016 127 211 112 Verkehrsweiß Länge: 750 mm VPE 1 St. Gewicht: 23,25 kg/St.	21	L5732VERZ 127 218 912 L5732VERZ 127 218 912 Stahlblech verzinkt VPE 15 St.
	FWK950210	E60 bei Wand und Deckenmontage; sonstige Montage: E30	FWK9502100VERZ 127 211 022 Stahlblech verzinkt FWK95021009016 127 211 122 Verkehrsweiß Länge: 750 mm VPE 1 St. Gewicht: 32,25 kg/St.	43	L5733VERZ 127 218 922 L5733VERZ 127 218 922 Stahlblech verzinkt VPE 15 St.
	FWK999160	E90 bei Wand und Deckenmontage; sonstige Montage: E30	FWK9991600VERZ 127 211 032 Stahlblech verzinkt FWK99916009016 127 211 132 Verkehrsweiß Länge: 500 mm VPE 1 St. Gewicht: 21,70 kg/St.	65	L5734VERZ 127 218 932 L5734VERZ 127 218 932 Stahlblech verzinkt VPE 10 St.
	FWK999260	E90 bei Wand und Deckenmontage; sonstige Montage: E30	FWK9992600VERZ 127 211 042 Stahlblech verzinkt FWK99926009016 127 211 142 Verkehrsweiß Länge: 500 mm VPE 1 St. Gewicht: 27,50 kg/St.	107	L5735VERZ 127 218 942 L5735VERZ 127 218 942 Stahlblech verzinkt VPE 25 St.



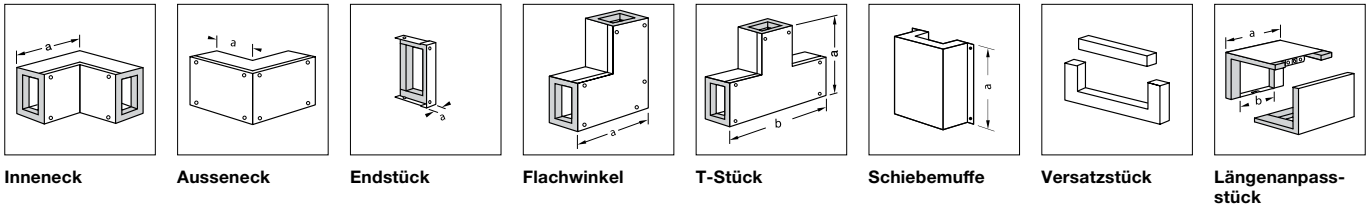

- ABP: P-MPA-E-99-062
- ABP: P-061-I
- VKF Zulassung

Lieferfarben
 VERZ, verzinkt
 RAL 9016, Verkehrsweiss

► Seite 282



Inneneck	Ausseneck	Endstück	Flachwinkel	T-Stück	Schiebemuffe	Versatzstück	Längenanpassstück
L6911VERZ 127 215 102 Stahlblech verzinkt	L6912VERZ 127 215 402 Stahlblech verzinkt	L6913VERZ 127 213 702 Stahlblech verzinkt	L6915VERZ 127 217 102 Stahlblech verzinkt	L6916VERZ 127 217 402 Stahlblech verzinkt	L6918VERZ 127 218 102 Stahlblech verzinkt	L6919 127 218 602	L6910VERZ 127 218 802 Stahlblech verzinkt
L69119016 127 214 102 Verkehrsweiss	L69129016 127 216 402 Verkehrsweiss	L69139016 127 214 092 Verkehrsweiss	L69159016 127 216 172 Verkehrsweiss	L69169016 127 218 402 Verkehrsweiss	L69189016 127 219 102 Verkehrsweiss	L6919 127 218 602	L69109016 127 219 702 Verkehrsweiss
Mass a = 293 mm VPE 1 St. Gewicht: 10,66 kg/St.	Mass a = 150 mm VPE 1 St. Gewicht: 10,74 kg/St.	Mass a = 20 mm VPE 1 St. Gewicht: 1,40 kg/St.	Mass a = 300 mm VPE 1 St. Gewicht: 11,90 kg/St.	Mass a = 300 mm Mass b = 500 mm VPE 1 St. Gewicht: 15,10 kg/St.	Mass a = 400 mm VPE 1 St. Gewicht: 13,20 kg/St.	VPE 1 St. Gewicht: 0,30 kg/St.	Mass a = 120 mm Mass b = 60 mm VPE 1 St. Gewicht: 1,41 kg/St.
L6921VERZ 127 215 112 Stahlblech verzinkt	L6922VERZ 127 215 412 Stahlblech verzinkt	L6923VERZ 127 213 712 Stahlblech verzinkt	L6925VERZ 127 217 112 Stahlblech verzinkt	L6926VERZ 127 217 412 Stahlblech verzinkt	L6928VERZ 127 218 112 Stahlblech verzinkt	L6929 127 218 612	L6920VERZ 127 218 812 Stahlblech verzinkt
L69219016 127 214 112 Verkehrsweiss	L69229016 127 216 412 Verkehrsweiss	L69239016 127 214 072 Verkehrsweiss	L69259016 127 216 152 Verkehrsweiss	L69269016 127 218 412 Verkehrsweiss	L69289016 127 219 112 Verkehrsweiss	L6929 127 218 612	L69209016 127 219 812 Verkehrsweiss
Mass a = 293 mm VPE 1 St. Gewicht: 13,24 kg/St.	Mass a = 150 mm VPE 1 St. Gewicht: 13,32 kg/St.	Mass a = 20 mm VPE 1 St. Gewicht: 1,90 kg/St.	Mass a = 350 mm VPE 1 St. Gewicht: 16,04 kg/St.	Mass a = 350 mm Mass b = 500 mm VPE 1 St. Gewicht: 18,65 kg/St.	Mass a = 400 mm VPE 1 St. Gewicht: 14,40 kg/St.	VPE 1 St. Gewicht: 0,40 kg/St.	Mass a = 120 mm Mass b = 60 mm VPE 1 St. Gewicht: 1,69 kg/St.
L6951VERZ 127 215 122 Stahlblech verzinkt	L6952VERZ 127 215 422 Stahlblech verzinkt	L6953VERZ 127 213 722 Stahlblech verzinkt	L6955VERZ 127 217 122 Stahlblech verzinkt	L6956VERZ 127 217 422 Stahlblech verzinkt	L6958VERZ 127 218 122 Stahlblech verzinkt	L6959 127 218 622	L6950VERZ 127 218 822 Stahlblech verzinkt
L69519016 127 214 122 Verkehrsweiss	L69529016 127 216 422 Verkehrsweiss	L69539016 127 214 082 Verkehrsweiss	L69559016 127 216 162 Verkehrsweiss	L69569016 127 218 422 Verkehrsweiss	L69589016 127 219 122 Verkehrsweiss	L6959 127 218 622	L69509016 127 219 822 Verkehrsweiss
Mass a = 293 mm VPE 1 St. Gewicht: 18,41 kg/St.	Mass a = 150 mm VPE 1 St. Gewicht: 18,84 kg/St.	Mass a = 20 mm VPE 1 St. Gewicht: 2,70 kg/St.	Mass a = 450 mm VPE 1 St. Gewicht: 11,90 kg/St.	Mass a = 450 mm Mass b = 500 mm VPE 1 St. Gewicht: 25,72 kg/St.	Mass a = 400 mm VPE 1 St. Gewicht: 16,80 kg/St.	VPE 1 St. Gewicht: 0,60 kg/St.	Mass a = 120 mm Mass b = 60 mm VPE 1 St. Gewicht: 2,29 kg/St.
L6961VERZ 127 215 132 Stahlblech verzinkt	L6962VERZ 127 215 432 Stahlblech verzinkt	L6963VERZ 127 213 732 Stahlblech verzinkt	L6965VERZ 127 217 132 Stahlblech verzinkt	L6966VERZ 127 217 432 Stahlblech verzinkt	L6968VERZ 127 218 132 Stahlblech verzinkt	L6969 127 218 632	L6960VERZ 127 218 832 Stahlblech verzinkt
L69619016 127 214 132 Verkehrsweiss	L69629016 127 216 432 Verkehrsweiss	L69639016 127 214 052 Verkehrsweiss	L69659016 127 216 182 Verkehrsweiss	L69669016 127 218 432 Verkehrsweiss	L69689016 127 219 132 Verkehrsweiss	L6969 127 218 632	L69609016 127 219 832 Verkehrsweiss
Mass a = 347 mm VPE 1 St. Gewicht: 20,92 kg/St.	Mass a = 150 mm VPE 1 St. Gewicht: 21,02 kg/St.	Mass a = 20 mm VPE 1 St. Gewicht: 3,20 kg/St.	Mass a = 400 mm VPE 1 St. Gewicht: 24,26 kg/St.	Mass a = 400 mm Mass b = 500 mm VPE 1 St. Gewicht: 25,66 kg/St.	Mass a = 400 mm VPE 1 St. Gewicht: 18,20 kg/St.	VPE 1 St. Gewicht: 0,60 kg/St.	Mass a = 120 mm Mass b = 60 mm VPE 1 St. Gewicht: 2,31 kg/St.
L6971VERZ 127 215 142 Stahlblech verzinkt	L6972VERZ 127 215 442 Stahlblech verzinkt	L6973VERZ 127 213 742 Stahlblech verzinkt	L6975VERZ 127 217 142 Stahlblech verzinkt	L6976VERZ 127 217 442 Stahlblech verzinkt	L6978VERZ 127 218 142 Stahlblech verzinkt	L6979 127 218 642	L6970VERZ 127 218 842 Stahlblech verzinkt
L69719016 127 214 142 Verkehrsweiss	L69729016 127 216 442 Verkehrsweiss	L69739016 127 214 062 Verkehrsweiss	L69759016 127 216 192 Verkehrsweiss	L69769016 127 218 442 Verkehrsweiss	L69789016 127 219 142 Verkehrsweiss	L6979 127 218 642	L69709016 127 219 842 Verkehrsweiss
Mass a = 347 mm VPE 1 St. Gewicht: 26,73 kg/St.	Mass a = 150 mm VPE 1 St. Gewicht: 21,02 kg/St.	Mass a = 20 mm VPE 1 St. Gewicht: 4,40 kg/St.	Mass a = 500 mm VPE 1 St. Gewicht: 26,17 kg/St.	Mass a = 500 mm Mass b = 500 mm VPE 1 St. Gewicht: 32,42 kg/St.	Mass a = 400 mm VPE 1 St. Gewicht: 20,60 kg/St.	VPE 1 St. Gewicht: 0,80 kg/St.	Mass a = 120 mm Mass b = 60 mm VPE 1 St. Gewicht: 2,90 kg/St.

	Bezeichnung	Länge mm	VPE	Best.Nr.	E-No
 L6632	Trennwand				
	Material: PVC				
	Trennwand zu FWK mit 50 mm Innenhöhe	2000	20	L6632	127 213 402
	Trennwand zu FWK mit 99 mm Innenhöhe	2000	20	L6633	127 213 412
 L6664	Trennwand				
	Material: Stahlblech verzinkt inkl. Schrauben				
	Trennwand zu FWK mit 50 mm Innenhöhe	2000	20	L6664VERZ	127 213 422
	Trennwand zu FWK mit 99 mm Innenhöhe	2000	20	L6665VERZ	127 213 432
 L5732	FWK Klammern				
	Material: Stahlblech verzinkt				
	FWK Klammer		15	L5732VERZ	127 218 912
	FWK Klammer		15	L5733VERZ	127 218 922
	FWK Klammer		10	L5734VERZ	127 218 932
	FWK Klammer		25	L5735VERZ	127 218 942
 L4181	Erdungsleitung				
	steckbar, 4 mm ²				
	Erdungsleitung L=150 mm, Steckhülse	150	25	L4181GNGE	127 390 092
	Erdungsleitung L=300 mm, Steckhülse	300	25	L4182GNGE	127 390 192
	Erdungsleitung L=600 mm, Steckhülse	600	25	L4183GNGE	127 390 292
 L6681	Potentialausgleichsverbinder				
	Material: Stahlblech verzinkt				
	Potentialausgleichsverbinder		20	L6681GCHR	127 579 152

Bezeichnung VPE **Best.Nr.** E-No



BSKITT

Brandschutzkitt

Inhalt Dose/Kartusche: 310 ml

Bei thermischer Beanspruchung aufschäumende Dichtmasse, zur brandschutztechnischen Abschottung von einzelnen Kabeln und Rohren gemäß der Muster-Leitungsanlagen-Richtlinie (MLAR) geeignet.

Bauaufsichtlich zugelassen: Zulassungs-Nr.: Z-19.11-2134

Brandschutz Kitt Kartusche 310ml	1	BSKITT	127 212 000
----------------------------------	---	---------------	-------------



BS90SET

2K-Silikon-Brandschutzschaum S90

Inhalt Dose/Kartusche: 600 ml

Kabelabschottung

Für den Einbau in Wänden und Decken der Feuerwiderstandsklasse S90 nach DIN4102.

Bauaufsichtlich zugelassen: Zulassungs-Nr.: Z19.15-1256

Brandschutz Schaum Set S90 ca. 2100cm ³	1	BS90SET	127 203 000
Brandschutz Schaum S90 Dose ca. 900cm ³	1	BS90D	127 204 000
Brandschutz Formstück S90 150x80x100mm	1	BS90F	171 290 000
Sprührohr 3x für Brandschutzschaum BS90D	1	BS90S	171 291 000
Ventilzange zu Brandschutz Schaum BS90D	1	BS90Z	983 225 169



BSK0013

Brandschutzkissen

Feuerwiderstandsklasse S90

Zur Abschottung von Kabeldurchführungen in Wänden und Decken mit einer Feuerwiderstandsdauer bis zu 90 min.

Brandschutz Kissen S90 H=13mm 4Stück	1	BSK0013	171 524 132
Brandschutz Kissen S90 H=18mm 4Stück	1	BSK0018	171 524 182
Brandschutz Kissen S90 H=35mm 4Stück	1	BSK0035	171 524 352



BSM0003

Brandschutzmörtel

Feuerwiderstandsklasse S90

Zur Abschottung von Kabeldurchführungen in Wänden und Decken mit einer Feuerwiderstandsdauer bis zu 90 min.

Brandschutz Mörtel S90 3kg	1	BSM0003	171 526 102
Brandschutz Mörtel S90 6kg	1	BSM0006	171 526 502



BSS0058

Brandschutzstopfen

Feuerwiderstandsklasse S90

Zur Abschottung von Kabeldurchführungen in Wänden und Decken mit einer Feuerwiderstandsdauer bis zu 90 min.

Brandschutz Stopfen bis D=58mm 2Stück	1	BSS0058	171 524 212
Brandschutz Stopfen bis D=80mm 2Stück	1	BSS0080	171 524 242
Brandschutz Stopfen bis D=109mm 2Stück	1	BSS0109	171 524 272
Brandschutz Platte 200x200mm 2Stück	1	BSP2020	171 524 102
Brandschutz Beschichtung Stopfen 310ml	1	BSSB000	171 522 102

tehalit.KTS

Kanaltragsysteme

Für jedes Problem eine Lösung: Lassen sich Kabelkanäle nicht direkt montieren, weil Wände oder Decken zu uneben sind, nicht genug Platz bieten oder andere Gewerke umgangen werden müssen, bieten sich Kanaltragsysteme an.

Mit speziellen Deckenabhängern, Wandauslegern, C-Profil-Schienen, Gewindestangen und anderem Zubehör. Für die feuerwiderstandsfähigen Kanalreihen tehalit.FWK 30 und FWK 90 lässt sich eine geprüfte Tragkonstruktion errichten.

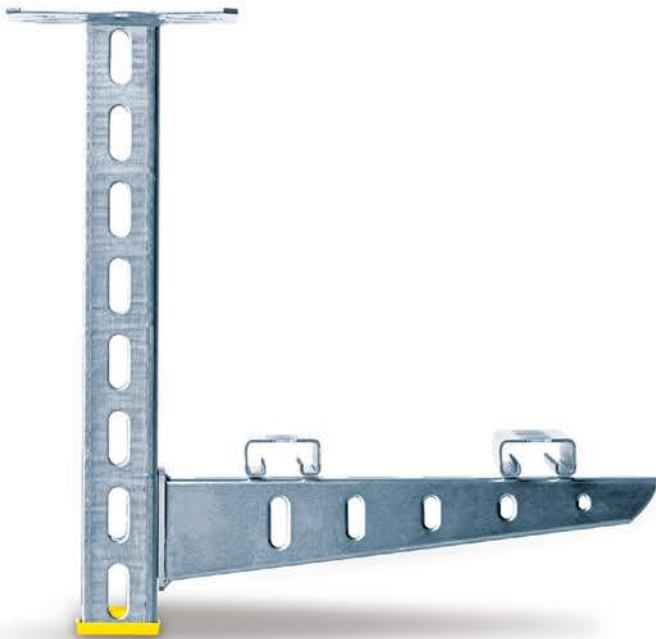

Vorteile:

- Geeignet für:
 - Wandmontage
 - Deckenmontage
- Zugelassen in Verbindung mit FWK Brandschutzkanal

Technische Merkmale:

- Ausleger von 100 – 400 mm
- Deckenabhängern 400, 600, 800, 1000 mm
- Material: Stahl, galvanisch verzinkt

Expert tips



01

Die Wandausleger gibt es in folgenden Längen: 100, 200, 300 und 400 mm.



02

Die Deckenabhängiger sind in den Längen 400, 600, 800, 1000 mm verfügbar.



03

Die C-Profilschiene dient als zusätzliches Tragelement für Kanäle, welche auf den Auslegern montiert werden.

- Wandausleger zur direkten Wandmontage oder zur Befestigung an Deckenabhängern

- C-Profilschienen als zusätzliche Tragelemente für Kanäle, die mit Auslegern und Kanälen verschraubt werden



KTSA0100

Bezeichnung	Werkstoff	Profil-länge	Trag-fähigkeit	VPE	Best.Nr.	E-No
-------------	-----------	--------------	----------------	-----	----------	------

Wandausleger

- Wandausleger zur direkten Wandmontage oder zur Befestigung an Deckenabhängern
- Schraubengarnitur KTSAS00 zur Befestigung der Wandausleger an Deckenabhängern als Zubehör erhältlich

Material: Stahl, galvanisch/elektrolytisch verzinkt

Ausleger zu Kanaltragsystem 100mm		130 mm	3000 N	1	KTSA0100	-
Ausleger zu Kanaltragsystem 200mm		230 mm	2400 N	1	KTSA0200	-
Ausleger zu Kanaltragsystem 300mm		330 mm	2300 N	1	KTSA0300	-
Ausleger zu Kanaltragsystem 400mm		430 mm	2250 N	1	KTSA0400	-
Schraubengarnitur zu Ausleger M10x25 10x				1	KTSAS00	-



KTSG1000

Gewindestangen und Zubehör

- Gewindestange M10
- in Verbindung mit C-Profilschienen als Alternative zu Deckenabhängern
- als zusätzliches Abfangelement in Kombination mit Auslegern, wenn die Traglast erhöht werden soll
- Befestigung an der Decke mittels geeigneter Dübel

Material: Stahl, galvanisch/elektrolytisch verzinkt

Gewindestange M10 Länge 1000mm				1	KTSG1000	-
Mutter zu Gewindestange M10 20Stück				1	KTSGM10	-
Unterlegscheibe zu Gewindestange M10 10x				1	KTSGU10	-
Verbinder zw Ausleger u Gewindestang 10x				1	KTSAV00	-



KTSCSS2N

Anbinder und Befestigungsmaterial für C-Profilschiene

Anbinder C Schiene Schlitzseite M8 10 St				1	★ KTSCSS2N	-
Anbinder C Schiene Lochseite M8 10 St				1	★ KTSCLS0N	-
Scheibe 8,4x30x2,5, Stahl verz, 10 St				1	★ KTSU0824	127 299 252
Mutter M8, Stahl verz, 10 Stück				1	★ KTSM08	127 299 452
Schraube M8x12, Stahl verz, 10 St				1	★ KTSS0812	127 299 152
Schraube M8x22, Stahl verz, 10 St				1	★ KTSS0825	127 299 352
Schraube M8x40, Stahl verz, 10 St				1	★ KTSS0840	-
Schraube M8x65, Stahl verz, 10 St				1	★ KTSS0860	127 299 752



KTSC3000

C-Profilschiene und Zubehör

- als zusätzliche Tragelemente für Kanäle, die auf Auslegern montiert werden

Hinweis

- Bei der Montage von FWK-Kanälen auf dem Kanaltragsystem ist die Verwendung von C-Profilschienen vorgeschrieben
- Schutzkappen aus Kunststoff zur Verringerung der Verletzungsgefahr als Zubehör erhältlich





C-Profilschiene 25x50mm Länge 3000mm	Stahl			1	KTSC3000	-
Schutzkappe zu C-Profilschiene 10x	Kunststoff			1	KTSCK00	-
Kupplung zu C-Profilschiene 25x50 10 St	Stahl			1	KTSCV00	-
Anbinder beidseitig 21x21 10Stück	Stahl			1	KTSCS21	-
Anbinder Schlitzseite M6x20 10Stück	Stahl			1	KTSCSS1	-

C-Profilschienen

als zusätzliche Tragelemente für die Kanäle, die mit Auslegern und Kanälen verschraubt werden

Gewindestangen

In Verbindung mit C-Profilschienen als Alternative zu den Deckenabhängern oder als zusätzliches Abfangelement in Kombination mit Auslegern, wenn die Traglast erhöht werden soll

	Bezeichnung	Profil- breite	Profil- höhe	Profil- länge	Tragfä- higkeit	VPE	Best.Nr.	E-No	
 KTSA0100	Deckenabhängiger								
	Profilstärke 2,5 mm								
	Material: Stahl, galvanisch/elektrolytisch verzinkt								
	Hinweis Schutzkappen aus Kunststoff zur Verringerung der Verletzungsgefahr als Zubehör erhältlich								
	U-Profil	50 mm	50 mm	400 mm		1	KTSA0400	-	
U-Profil	50 mm	50 mm	600 mm		1	KTSA0600	-		
U-Profil	50 mm	50 mm	800 mm		1	KTSA0800	-		
U-Profil	50 mm	50 mm	1000 mm		1	KTSA1000	-		
	Schutzkappe Kunststoff zu Abhängiger 10 St.					1	KTSAK00	-	
 KTSA0100	Wandausleger								
	- Wandausleger zur direkten Wandmontage oder zur Befestigung an Deckenabhängern								
	- Schraubengarnitur KTSAS00 zur Befestigung der Wandausleger an Deckenabhängern als Zubehör erhältlich								
	Material: Stahl, galvanisch/elektrolytisch verzinkt								
	Ausleger zu Kanaltragsystem 100mm			130 mm	3000 N	1	KTSA0100	-	
Ausleger zu Kanaltragsystem 200mm			230 mm	2400 N	1	KTSA0200	-		
Ausleger zu Kanaltragsystem 300mm			330 mm	2300 N	1	KTSA0300	-		
Ausleger zu Kanaltragsystem 400mm			430 mm	2250 N	1	KTSA0400	-		
	Schraubengarnitur zu Ausleger M10x25 10x					1	KTSAS00	-	
 KTSC3000	C-Profilschiene und Zubehör								
	- als zusätzliche Tragelemente für Kanäle, die auf Auslegern montiert werden								
	Hinweis - Bei der Montage von FWK-Kanälen auf dem Kanaltragsystem ist die Verwendung von C-Profilschienen vorgeschrieben - Schutzkappen aus Kunststoff zur Verringerung der Verletzungsgefahr als Zubehör erhältlich								
	C-Profilschiene 25x50mm Länge 3000mm					1	KTSC3000	-	
	Schutzkappe zu C-Profilschiene 10x					1	KTSCK00	-	
Kupplung zu C-Profilschiene 25x50 10 Stück					1	KTSCV00	-		
Anbinder beidseitig 21x21 10Stück					1	KTSCS21	-		
Anbinder Schlitzseite M6x20 10Stück					1	KTSCSS1	-		
 KTSCSS2N	Anbinder und Befestigungsmaterial für C-Profilschiene								
	Anbinder C Schiene Schlitzseite M8 10 St					1	★ KTSCSS2N	-	
	Anbinder C Schiene Lochseite M8 10 St					1	★ KTSCLS0N	-	
	Scheibe 8,4x30x2,5, Stahl verz, 10 St					1	★ KTSSU0824	127 299 252	
	Mutter M8, Stahl verz, 10 Stück					1	★ KTSM08	127 299 452	
	Schraube M8x12, Stahl verz, 10 St					1	★ KTSS0812	127 299 152	
	Schraube M8x22, Stahl verz, 10 St					1	★ KTSS0825	127 299 352	
	Schraube M8x40, Stahl verz, 10 St					1	★ KTSS0840	-	
	Schraube M8x65, Stahl verz, 10 St					1	★ KTSS0860	127 299 752	
	 KTSG1000	Gewindestangen und Zubehör							
- Gewindestange M10									
- in Verbindung mit C-Profilschienen als Alternative zu Deckenabhängern									
- als zusätzliches Abfangelement in Kombination mit Auslegern, wenn die Traglast erhöht werden soll									
- Befestigung an der Decke mittels geeigneter Dübel									
Material: Stahl, galvanisch/elektrolytisch verzinkt									
Gewindestange M10 Länge 1000mm					1	KTSG1000	-		
Mutter zu Gewindestange M10 20Stück					1	KTSGM10	-		
Unterlegscheibe zu Gewindestange M10 10x					1	KTSGU10	-		
Konterplatte zu C-Profilschiene 10x					1	KTSCKP0	-		
Verbinder zw Ausleger u Gewindestang 10x					1	KTSAV00	-		

Brüstungskanalsysteme

Kabel führen – Raum gestalten

Funktionalität und Ästhetik sind das A und O einer zeitgemässen Raumgestaltung, sei es in Büros, öffentlichen Gebäuden oder gewerblichen Räumen. Brüstungskanäle verhindern unnötiges Kabelgewirr und fügen sich dabei sauber und diskret in die Raumlandschaft ein. Die Produkte von Hager zeichnen sich zudem durch ihre Flexibilität aus: Dank der breiten Palette an Werkstoffen, Massen und Farben können Sie Ihrem Kunden in jedem Fall eine optimale Lösung bieten – auch bei speziell hohen Anforderungen.



tehalit.BRN PVC	100
tehalit.BR PVC	106
tehalit.BRH PC-ABS halogenfrei	118
tehalit.BRA Aluminium	124
tehalit.BRS Stahlblech	138
tehalit.BKIS Wandintegriertes Kanalsystem	164
Konsolen, Brüstungsverkleidung und Abdichtungen	174
Geräteeinbausysteme für Brüstungskanäle	184

tehalit.BRN PVC Brüstungskanalsystem

Rationelle Anschlussinstallationen mit zeitgemäßem Design

Variable Anschlüsse sind an Arbeitsplätzen erforderlich, damit flexibel auf sich ändernde Bedingungen und neue Technologien reagiert werden kann. Das tehalit.BRN System aus PVC verbindet innovative Technik und hohe Qualität zu einer kompletten Lösung für fortschritt-

liche Elektroinstallationen, die sich leicht nachinstallieren lässt. Das stabile Material ist die Grundlage für schnellen Geräteeinbau, vielseitige Raumgestaltung und sichere Leitungsführung. Der modulare Aufbau erleichtert die bedarfsgerechte Ausstattung mit Steckdosen und Anschlüssen für Datentechnik sowie das Verlegen von Leitungen.



Vorteile:

- Ein-Mann-Installation durch integrierte Kupplung
- Integrierte Trennwandfunktion durch verschiebbare Systemträger
- Integrierte Kabelrückhalteklammern
- 3 Kanalbreiten mit durchgängigem 80-mm-Oberteil

Technische Merkmale:

- 2 Standard Lieferfarben: Verkehrsweiss (RAL 9016) und Graphitschwarz (RAL 9011)
- Material: PVC hart
- abnehmbare Seitenoberteile: Kabelnachbelegung im laufenden Betrieb
- Dreikammersystem zur Trennung von Energie-, Datenleitungen und Geräteeinbau

Expert tips



01

Geräteeinbau leicht gemacht

Entweder frontrastend oder montiert auf dem C-Profil. Ihr Geräteeinbau hält auf alle Fälle.



02

Integrierte Kupplungen

Jedes Kanalunterteil des neuen tehalit.BRN wird mit integrierten Kupplungen ausgeliefert. So lassen sich die Unterteile schnell und sauber verbinden.



03

Verstellbare Haubenformteile

Die winkelverstellbaren Haubenformteile lassen sich einfach auf das Kanalunterteil aufschnappen



04

Graphitschwarz als Standard

Der tehalit.BRN ist neu auch in der Trendfarbe Graphitschwarz RAL 9011 verfügbar.

- Frontrastender Geräteeinbau
- 3-Kammer-System, Trennung von Energie- und Datenleitungen
- Abnehmbare Seitenoberteile
- Bodenlochung im Abstand von 50 mm für Konsolen- und 200 mm für Wandmontage
- Schnittkaschierende Haubenformteile
- Grundprofil mit zusätzl. C-Profil

Lieferfarben:
RAL 9016, Verkehrsweiss
RAL 9011, Graphitschwarz

Material:
PVC

Lieferlänge:
2000 mm
Sonderlängen auf Anfrage
bis max. 6000 mm

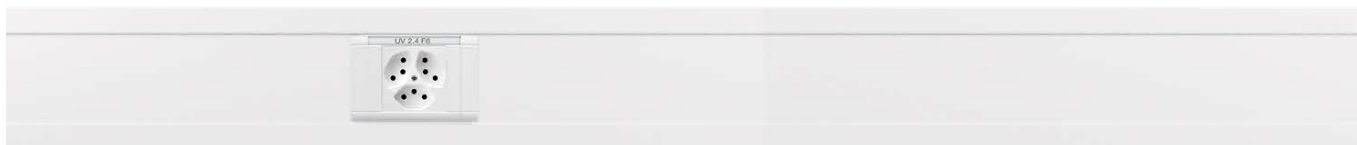

Max. Leitungsbelegung Ø 11 mm – Füllgrad 0.5 mit Geräteeinbau	Unterteil	Oberteil
	PVC	PVC

BRN65130

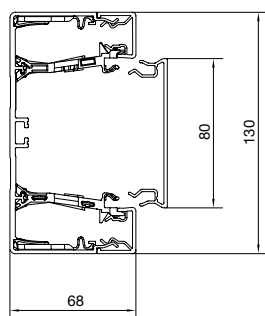

18	BRN6513019016 127 520 172 Verkehrsweiss VPE 12 m	BR08029016 127 542 532 Verkehrsweiss VPE 16 m
----	--	---

18	BRN6513019011 127 520 112 Graphitschwarz VPE 12 m	BR08029011 127 542 512 Graphitschwarz VPE 16 m
----	---	--

BRN65170

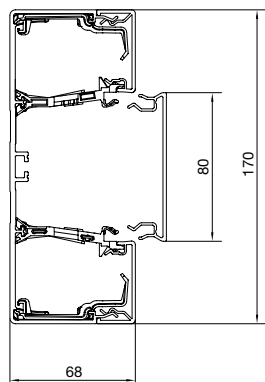

28	BRN6517019016 127 520 272 Verkehrsweiss VPE 12 m	BR08029016 127 542 532 Verkehrsweiss VPE 16 m
----	--	---

28	BRN6517019011 127 520 212 Graphitschwarz VPE 12 m	BR08029011 127 542 512 Graphitschwarz VPE 16 m
----	---	--

BRN65210

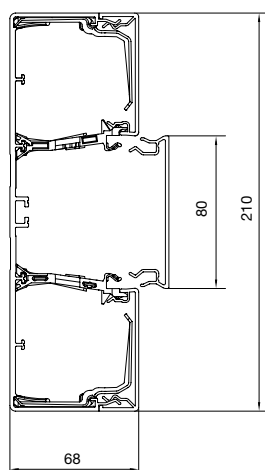

44	BRN6521019016 127 520 472 Verkehrsweiss VPE 6 m	BR08029016 127 542 532 Verkehrsweiss VPE 16 m
----	---	---

44	BRN6521019011 127 520 412 Graphitschwarz VPE 6 m	BR08029011 127 542 512 Graphitschwarz VPE 16 m
----	--	--

Lieferform

Grundprofil (2 Grundprofilverbinder,
6 Systemträger je Meter,
5 Grundprofilklammern je Meter ab Abmessung 70170),
Oberteil separat

Geräteeinbaudose:

für UP-Einsätze:
- GLT4001CH - frontrastender Geräteeinbau, Seite 202

Hinweis

Bei der Deckenmontage von Kanalsystemen sind die
Oberteile gegebenenfalls zusätzlich zu befestigen.

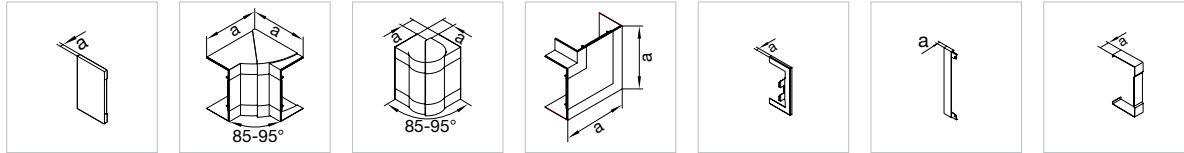

Endstück	Inneneck verstellbar	Ausseneck verstellbar	Flachwinkel schnitt- kaskierend	Wandanschluss- blende	Abschluss-Stück zu Wandan- schlussblende	Schnitt- kaskierung
PC - ABS	PC - ABS	PC - ABS	PC - ABS	Stahlblech	Stahlblech	Stahlblech

BR6513069016 127 560 502 Verkehrsweiss VPE 1 St	BR651304H9016 127 559 602 Verkehrsweiss VPE 1 St	BR651303H9016 127 563 802 Verkehrsweiss VPE 1 St	BR651305H9016 127 575 302 Verkehrsweiss VPE 1 St	BR65130W9016 127 546 202 Verkehrsweiss VPE 1 St	BR130WK9016 127 547 302 Verkehrsweiss VPE 1 St	BR6513079016 127 541 402 Verkehrsweiss VPE 1 St
Mass a = 7 mm	Mass a = 143 mm	Mass a = 37 mm	Mass a = 165 mm	Mass a = 7 mm	Mass a = 7 mm	Mass a = 25 mm

BR6513069011 127 467 112 Graphitschwarz VPE 1 St	BR651304H9011 127 451 132 Graphitschwarz VPE 1 St	BR651303H9011 127 454 132 Graphitschwarz VPE 1 St	BR651305H9011 127 471 132 Graphitschwarz VPE 1 St	BR65130W9011 127 462 112 Graphitschwarz VPE 1 St	BR130WK9011 127 461 112 Graphitschwarz VPE 1 St	BR6513079011 127 441 112 Graphitschwarz VPE 1 St
Mass a = 7 mm	Mass a = 143 mm	Mass a = 37 mm	Mass a = 165 mm	Mass a = 7 mm	Mass a = 7 mm	Mass a = 25 mm

BR6517069016 127 560 402 Verkehrsweiss VPE 1 St	BR651704H9016 127 559 502 Verkehrsweiss VPE 1 St	BR651703H9016 127 563 702 Verkehrsweiss VPE 1 St	BR651705H9016 127 575 202 Verkehrsweiss VPE 1 St	BR65170W9016 127 546 102 Verkehrsweiss VPE 1 St	BR170WK9016 127 547 202 Verkehrsweiss VPE 1 St	BR6517079016 127 541 302 Verkehrsweiss VPE 1 St
Mass a = 7 mm	Mass a = 143 mm	Mass a = 37 mm	Mass a = 205 mm	Mass a = 7 mm	Mass a = 7 mm	Mass a = 25 mm

BR6517069011 127 467 212 Graphitschwarz VPE 1 St	BR651704H9011 127 451 232 Graphitschwarz VPE 1 St	BR651703H9011 127 454 232 Graphitschwarz VPE 1 St	BR651705H9011 127 471 232 Graphitschwarz VPE 1 St	BR65170W9011 127 462 212 Graphitschwarz VPE 1 St	BR170WK9011 127 461 212 Graphitschwarz VPE 1 St	BR6517079011 127 441 212 Graphitschwarz VPE 1 St
Mass a = 7 mm	Mass a = 143 mm	Mass a = 37 mm	Mass a = 205 mm	Mass a = 7 mm	Mass a = 7 mm	Mass a = 25 mm

BR6521069016 127 562 272 Verkehrsweiss VPE 1 St	BR652104H9016 127 850 772 Verkehrsweiss VPE 1 St	BR652103H9016 127 454 372 Verkehrsweiss VPE 1 St	BR652105H9016 127 571 572 Verkehrsweiss VPE 1 St	BR65210W9016 127 580 572 Verkehrsweiss VPE 1 St	BR210WK9016 127 846 072 Verkehrsweiss VPE 1 St	BR6521079016 127 524 382 Verkehrsweiss VPE 1 St
Mass a = 7 mm	Mass a = 143 mm	Mass a = 37 mm	Mass a = 266 mm	Mass a = 7 mm	Mass a = 7 mm	Mass a = 25 mm

BR6521069011 127 562 232 Graphitschwarz VPE 1 St	BR652104H9011 127 551 832 Graphitschwarz VPE 1 St	BR652103H9011 127 562 532 Graphitschwarz VPE 1 St	BR652105H9011 127 571 532 Graphitschwarz VPE 1 St	BR65210W9011 127 580 532 Graphitschwarz VPE 1 St	BR210WK9011 127 846 032 Graphitschwarz VPE 1 St	BR6521079011 127 524 332 Graphitschwarz VPE 1 St
Mass a = 7 mm	Mass a = 143 mm	Mass a = 37 mm	Mass a = 266 mm	Mass a = 7 mm	Mass a = 7 mm	Mass a = 25 mm

Bezeichnung	VPE	Best.Nr.	E-No
-------------	-----	----------	------



BRN02529016

Seitenoberteil, PVC

Länge: 2000 mm

Als Ersatzteil für BRN65130, BRN65170 und BRN65210.

Seitenoberteil zu BRN 65x130mm verkehrsweiß	56	★ BRN02529016	127 522 172
Seitenoberteil zu BRN 65x130mm graphitschwarz	56	★ BRN02529011	127 522 112
Seitenoberteil zu BRN 65x170mm verkehrsweiß	28	★ BRN04529016	127 522 272
Seitenoberteil zu BRN 65x170mm graphitschwarz	28	★ BRN04529011	127 522 212
Seitenoberteil zu BRN 65x210mm verkehrsweiß	20	★ BRN06529016	127 522 472
Seitenoberteil zu BRN 65x210mm graphitschwarz	20	★ BRN06529011	127 522 412



M1043

Trennwand, PVC

Länge: 2000 mm

Zur zusätzlichen Systemtrennung zwischen Energie- und Datenleitungen.

Trennwand PVC zu BR/N/A/S mit C-Profil	40	M1043	127 548 232
--	----	--------------	-------------

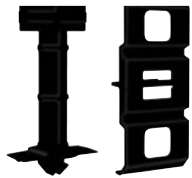

BRTB

Set Bolzen und Kabelrückhalteklammer für Kanäle mit C-Profil, PC - ABS halogenfrei

Kabelrückhalteklammerbolzen hfr, 4 Stück, PC - ABS	1	BRTB	127 490 092
--	---	-------------	-------------

	Bezeichnung	VPE	Best.Nr.	E-No
 BRN65ST	Grundprofil-Systemträger, PC - ABS Mix Zur Ergänzung der in der Grundausstattung mitgelieferten Systemträger. Für kleinere Montageabschnitte lässt sich der Systemträger auch dritteln. Länge 220 mm.			
	Systemträger Brüstungskanal BRN PC - ABS	10	★ BRN65ST	127 548 312
 BRN65X9	Kupplung, Polystyrol (PS) Ersatzteil Kupplung hfr BRN65x130/170/210mm, Polystyrol (PS)	10	★ BRN65X9	127 548 312
	Grundprofil-Klammer, PC - ABS Mix Zum Leitungsrückhalt, bei nicht geschlossener Kammer - BRN65KL45 für BRN65170 - BRN65KL65 für BRN65210			
 BRN65KL45	Klammer offen halogenfrei BRN 65x170 gs, PC - ABS	10	★ BRN65KL45	127 549 012
	Klammer offen halogenfrei BRN 65x210 gs, PC - ABS	10	★ BRN65KL65	127 549 112

Vier Breiten, ein Oberteil Brüstungskanalsystem tehalit.BR

tehalit.BR aus PVC

Im Tagesgeschäft muss es schnell gehen. Deshalb haben wir unser Brüstungskanalsystem tehalit.BR aus PVC verbessert, vereinfacht und vereinheitlicht: Sie erhalten die vier gängigsten Kanalbreiten – 100, 130, 170 und 210 mm – durchgängig mit 80-mm-Oberteil. Der Kanal ist perfekt für den kallysto-Standard-Geräteeinbau.

Darüber hinaus haben wir das Zubehörprogramm erweitert. Für Sie als Installateur heisst das: weniger Planungsaufwand und Installationszeit. Da die Anzahl der Bestellreferenzen reduziert wurde, hat dies auch für die Lagerhaltung und Logistik Vorteile.



Vorteile:

- Einheitliches 80-mm-Oberteil
- Integrierte Kupplung erlaubt eine einfache Ein-Mann-Montage
- Geräteeinbau entweder frontrastend oder über C-Profil
- Winkelverstellbare Formteile machen Richtungsänderungen zum Kinderspiel

Technische Merkmale:

- 3 Standard Lieferfarben:
Verkehrsweiss (RAL 9016)
Lichtgrau (RAL 7035)
Graphitschwarz (RAL 9011)
- Material: PVC hart
- 4 Kanalgrössen (in mm)

Expert tips

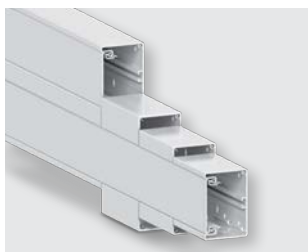

01

Einheitliches Oberteil
Alle Abmessungen des neuen Kabelkanals tehalit.BR verwenden das gleiche Oberteil. Damit wird die Zahl der Teile reduziert.



02

Geräteeinbau leicht gemacht
Entweder frontrastend oder montiert auf dem C-Profil. Ihr Geräteeinbau hält auf alle Fälle.



03

Integrierte Kupplungen
Jedes Kanalunterteil des neuen tehalit.BR wird mit integrierten Kupplungen ausgeliefert. So lassen sich die Unterteile schnell und sauber verbinden.



04

Verstellbare Haubenformteile
Die winkelverstellbaren Haubenformteile lassen sich einfach auf das Kanalunterteil aufsnappen.



05

Graphitschwarz als Standard
Der tehalit.BR ist neu auch in der Trendfarbe Graphitschwarz RAL 9011 verfügbar.

- Frontrastender oder C-Profil Geräteeinbau
- Geschlossenes Profil mit 80 mm Oberteil
- Bodenlochung im Abstand von 50 mm für Konsolen- und 200 mm für Wandmontage
- Grundprofil mit vormontierten Kupplungen zur mechanischen Verbindung und einfaches Ausrichten bei Ein-Mann-Montage
- Formteile aus Grundprofil oder Haubenformteile aus PC/ABS halogenfrei
- Grundprofil mit zusätzl. C-Profil

Lieferlänge:
2000 mm Sonderlängen auf Anfrage bis max. 6000 mm

Lieferform:
Grundprofil, 2 Kupplungen je 2 Meter, Oberteil separat

Material Profile:
PVC

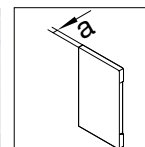
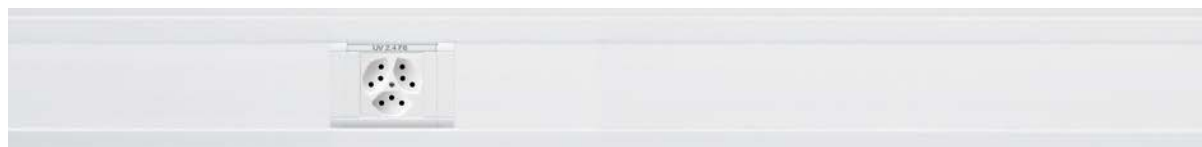

	Bezeichnung	Leitungsbelegung	Lieferfarbe	Unterteil	Oberteil	Endstück
		Ø 11mm - Füllgrad 0.5 mit Geräteeinbau		PVC	PVC	PC - ABS
	BR65100	10	Verkehrsweiss	BR6510019016 127 528 402	BR08029016 127 542 532	BR6510069016 127 560 602
		10	Lichtgrau	BR6510017035 127 528 042	BR08027035 127 542 542	BR6510067035 127 467 042
		10	Schwarz	BR6510019011 127 528 012	BR08029011 127 542 512	BR6510069011 127 467 012
				VPE 8 m	VPE 16 m	Mass a = 7 mm VPE 1 St.
	BR65130	18	Verkehrsweiss	BR6513019016 127 528 412	BR08029016 127 542 532	BR6513069016 127 560 502
		18	Lichtgrau	BR6513017035 127 528 142	BR08027035 127 542 542	BR6513067035 127 467 142
		18	Schwarz	BR6513019011 127 528 112	BR08029011 127 542 512	BR6513069011 127 467 112
			VPE 8 m	VPE 16 m	Mass a = 7 mm VPE 1 St.	
	BR65170	28	Verkehrsweiss	BR6517019016 127 528 422	BR08029016 127 542 532	BR6517069016 127 560 402
		28	Lichtgrau	BR6517017035 127 528 242	BR08027035 127 542 542	BR6517067035 127 467 242
		28	Schwarz	BR6517019011 127 528 212	BR08029011 127 542 512	BR6517069011 127 467 212
			VPE 8 m	VPE 16 m	Mass a = 7 mm VPE 1 St.	

Hinweis:
Bei der Deckenmontage von Kanalsystemen sind die Oberteile gegebenenfalls zusätzlich zu befestigen.

Lieferfarben:
RAL 9016, Verkehrsweiss
RAL 7035, Lichtgrau
RAL 9011, Schwarz

Geräteeinbaudose:
- GLT4001CH frontrastender Geräteeinbau, Seite 202

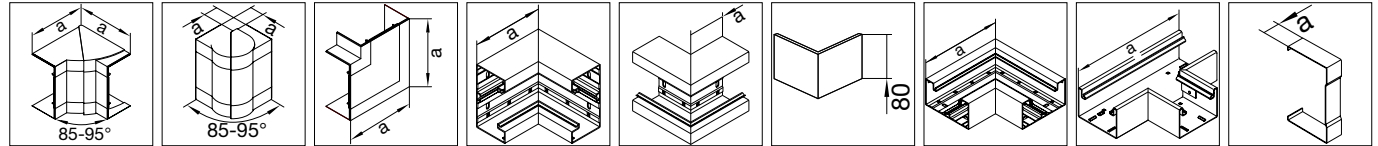

Inneneck verstellbar	Ausseneck verstellbar	Flachwinkelschnitt-kaschierend	Inneneck	Ausseneck	Abdeckung für Ausseneck	Flachwinkel	T-Stück	Schnitt-kaschierung
PC - ABS	PC - ABS	PC - ABS	PVC	PVC	PVC	PVC	PVC	Stahlblech

BR651004H9016 127 559 702	BR651003H9016 127 563 902	BR651005H9016 127 575 402	BR6510049016 127 450 402	BR6510039016 127 453 402	BR0802A9016 127 554 502	BR6510059016 127 470 432	BR6510089016 127 473 402	BR6510079016 127 541 502
BR651004H7035 127 451 042	BR651003H7035 127 454 042	BR651005H7035 127 471 042	BR6510047035 127 450 042	BR6510037035 127 453 042	BR0802A7035 127 465 042	BR6510057035 127 470 042	BR6510087035 127 473 042	BR6510077035 127 441 042
BR651004H9011 127 550 902	BR651003H9011 127 554 802	BR651005H9011 127 571 702	BR6510049011 127 450 012	BR6510039011 127 453 012	BR0802A9011 127 465 012	BR6510059011 127 470 012	BR6510089011 127 473 012	BR6510079011 127 441 012
Mass a = 143 mm VPE 1 St.	Mass a = 37 mm VPE 1 St.	Mass a = 135 mm VPE 1 St.	Mass a = 250 mm VPE 1 St.	Mass a = 250 mm VPE 1 St.	VPE 1 St.	Mass a = 250 mm VPE 1 St.	Mass a = 250 mm VPE 1 St.	Mass a = 25 mm VPE 1 St.

BR651304H9016 127 559 602	BR651303H9016 127 563 802	BR651305H9016 127 575 302	BR6513049016 127 450 412	BR6513039016 127 453 412	BR0802A9016 127 554 502	BR6513059016 127 470 402	BR6513089016 127 473 412	BR6513079016 127 541 402
BR651304H7035 127 451 142	BR651303H7035 127 454 142	BR651305H7035 127 471 142	BR6513047035 127 450 142	BR6513037035 127 453 142	BR0802A7035 127 465 042	BR6513057035 127 470 142	BR6513087035 127 473 142	BR6513077035 127 441 142
BR651304H9011 127 451 132	BR651303H9011 127 454 132	BR651305H9011 127 471 132	BR6513049011 127 450 112	BR6513039011 127 453 112	BR0802A9011 127 465 012	BR6513059011 127 470 112	BR6513089011 127 473 112	BR6513079011 127 441 112
Mass a = 143 mm VPE 1 St.	Mass a = 37 mm VPE 1 St.	Mass a = 165 mm VPE 1 St.	Mass a = 250 mm VPE 1 St.	Mass a = 250 mm VPE 1 St.	VPE 1 St.	Mass a = 250 mm VPE 1 St.	Mass a = 250 mm VPE 1 St.	Mass a = 25 mm VPE 1 St.

BR651704H9016 127 559 502	BR651703H9016 127 563 702	BR651705H9016 127 575 202	BR6517049016 127 450 422	BR6517039016 127 453 422	BR0802A9016 127 554 502	BR6517059016 127 470 412	BR6517089016 127 473 422	BR6517079016 127 541 302
BR651704H7035 127 451 242	BR651703H7035 127 454 242	BR651705H7035 127 471 242	BR6517047035 127 450 242	BR6517037035 127 453 242	BR0802A7035 127 465 042	BR6517057035 127 470 242	BR6517087035 127 473 242	BR6517077035 127 441 242
BR651704H9011 127 451 232	BR651703H9011 127 454 232	BR651705H9011 127 471 232	BR6517049011 127 450 212	BR6517039011 127 453 212	BR0802A9011 127 465 012	BR6517059011 127 470 212	BR6517089011 127 473 212	BR6517079011 127 441 212
Mass a = 143 mm VPE 1 St.	Mass a = 37 mm VPE 1 St.	Mass a = 205 mm VPE 1 St.	Mass a = 250 mm VPE 1 St.	Mass a = 250 mm VPE 1 St.	VPE 1 St.	Mass a = 250 mm VPE 1 St.	Mass a = 250 mm VPE 1 St.	Mass a = 25 mm VPE 1 St.

- Frontrastender Geräteeinbau
- Geschlossenes Profil mit 2 x 80 mm Oberteil
- Geräteeinbau in zwei Ebenen
- Zwei Kammern zum getrennten Verlegen von Energie- und Datenleitungen
- Bodenlochung im Abstand von 50 mm für Konsolen- und 200 mm für Wandmontage
- Grundprofil mit vormontierten Kupplungen zur mechanischen Verbindung und einfaches Ausrichten bei Ein-Mann-Montage
- Formteile aus Grundprofil oder Haubenformteile aus PC/ABS halogenfrei
- Grundprofil mit zusätzl. C-Profil

Lieferlänge:
2000 mm Sonderlängen auf Anfrage bis max. 6000 mm

Lieferform:
Grundprofil, 2 Kupplungen je 2 Meter, Oberteil separat

Material Profile:
PVC

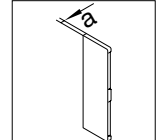

	Bezeichnung	Leitungsbelegung	Lieferfarbe	Unterteil	Oberteil	Endstück
		Ø 11mm - Füllgrad 0.5 mit Geräteeinbau		PVC	PVC	PC - ABS
	BR65210D	23	Verkehrsweiss	BR652101D9016 127 528 432	BR08029016 127 542 532	BR652106D9016 127 560 702
		23	Lichtgrau	BR652101D7035 127 528 342	BR08027035 127 542 542	BR652106D7035 127 467 342
		23	Schwarz	BR652101D9011 127 528 312	BR08029011 127 542 512	BR652106D9011 127 467 312
				VPE 6 m	VPE 16 m	Mass a = 7 mm VPE 1 St.

Hinweis:

Bei der Deckenmontage von Kanalsystemen sind die Oberteile gegebenenfalls zusätzlich zu befestigen. Oberteil und Abdeckung für Ausseneck wird zweimal benötigt.

Lieferfarben:

RAL 9016, Verkehrsweiss
RAL 7035, Lichtgrau
RAL 9011, Schwarz

Geräteeinbaudose:

- GLT4001CH frontrastender Geräteeinbau, Seite 202

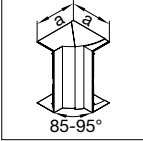
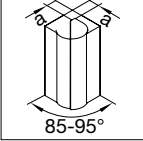
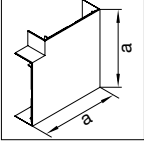
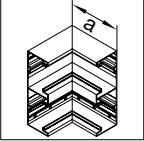
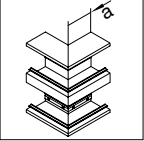
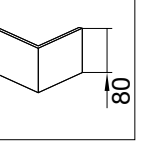
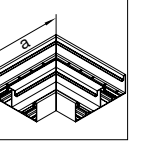
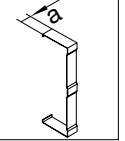
							
Inneneck verstellbar	Ausseneck verstellbar	Flachwinkel-schnittkaschierend	Inneneck	Ausseneck	Abdeckung für Ausseneck	Flachwinkel	Schnittkaschierung
PC - ABS	PC - ABS	PC - ABS	PVC	PVC	PVC	PVC	Stahlblech

BR652104DH9016 127 559 402	BR652103DH9016 127 563 502	BR652105DH9016 127 575 102	BR652104D9016 127 450 432	BR652103D9016 127 453 432	BR0802A9016 127 554 502	BR652105D9016 127 470 422	BR652107D9016 127 541 203
BR652104DH7035 127 451 342	BR652103DH7035 127 454 342	BR652105DH7035 127 471 342	BR652104D7035 127 450 342	BR652103D7035 127 453 342	BR0802A7035 127 465 042	BR652105D7035 127 470 342	BR652107D7035 127 441 342
			BR652104DH9011 127 450 312	BR652103D9011 127 453 312	BR0802A9011 127 465 012	BR652105D9011 127 470 312	BR652107D9011 127 441 312
Mass a = 143 mm VPE 1 St.	Mass a = 37 mm VPE 1 St.	Mass a = 266 mm VPE 1 St.	Mass a = 250 mm VPE 1 St.	Mass a = 250 mm VPE 1 St.	VPE 1 St.	Mass a = 250 mm VPE 1 St.	Mass a = 25 mm VPE 1 St.

- C-Profil Geräteeinbau
- Mit integrierter Erdung, Erdungsmassnahmen beachten
- Geschlossenes Profil mit 120 mm Deckelspur
- Bodenlochung im Abstand von 50 mm
- Formteile aus Grundprofil

Lieferlänge:
2000 mm Sonderlängen auf Anfrage bis max. 6000 mm

Lieferform:
Grundprofil, Oberteil separat

Material:
PVC

Brüstungskanal-
systeme

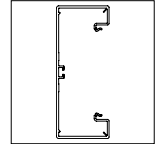

Bezeichnung

Leitungsbelegung
11 mm ø
z.B. TT 3 x 1,5 mm²

Lieferfarbe

Grundprofil

PVC

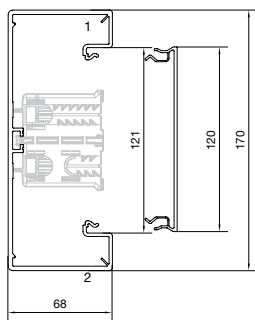

BR65170B

1. Kammer 14
2. Kammer 14

Verkehrsweiss

BR651701B9016
127 512 172
VPE 8 m

Hinweis:

- Bei der Deckenmontage von Kanalsystemen sind die Oberteile gegebenenfalls zusätzlich zu befestigen.

Lieferfarben:

RAL 9016, Verkehrsweiss

Geräteeinbaudose:

WH397410Z - C-Profil Geräteeinbau, Seite 203

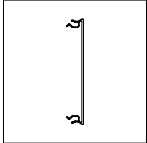
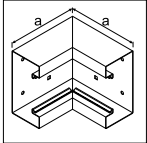
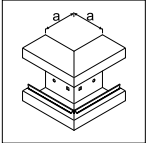
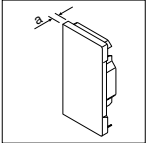
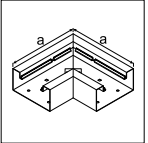
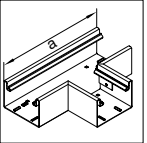
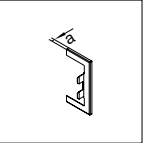
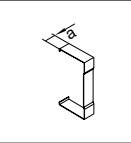
							
Oberteil	Inneneck	Ausseneck	Endplatte	Flachwinkel	T-Stück	Wandanschlussblende	Schnittkaschierung
PVC	PVC	PVC	PC-ABS	PVC	PVC	Stahlblech	Stahlblech

BR12029016 127 513 372 VPE 24 m	BR651704B9016 127 551 372 VPE 1 St.	BR651703B9016 127 453 172 VPE 1 St.	BR651706B9016 127 536 672 VPE 1 St.	BR651705B9016 127 564 172 VPE 1 St.	BR651708B9016 127 473 172 VPE 1 St.	BR65170WB9016 127 547 272 VPE 1 St.	BR651707B9016 127 541 172 VPE 1 St.
--	--	--	--	--	--	--	--

- Frontrastender Geräteeinbau
- Geschlossenes Profil mit 80 mm Oberteil
- Bodenlochung im Abstand von 50 mm für Konsolen und 200 mm für Wandmontage
- Grundprofil mit vormontierten Kupplungen zur mechanischen Verbindung und einfaches Ausrichten bei Ein-Mann-Montage
- Formteile aus Grundprofil
- Grundprofil mit zusätzl. C-Profil

Lieferlänge:
2000 mm Sonderlängen bis max. 6000 mm auf Anfrage

Lieferform:
Grundprofil, Oberteil separat

Material Profile:
PVC

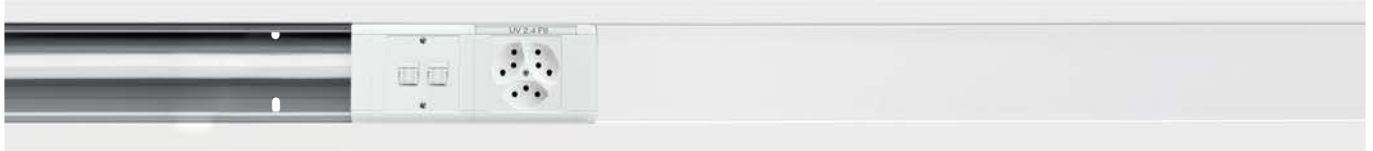

Leistungsbelegung
Ø 11 mm - Füllgrad 0.5
mit Geräteeinbau

Grundprofil
PVC

Oberteil
PVC

BR85130

27

BR8513019016
127 528 072
Verkehrsweiss
VPE 8 m

BR08029016
127 542 532
Verkehrsweiss
VPE 32 m

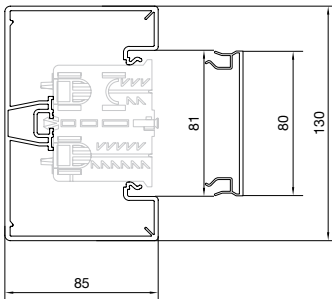

BR85170

40

BR8517019016
127 528 172
Verkehrsweiss
VPE 8 m

BR08029016
127 542 532
Verkehrsweiss
VPE 32 m

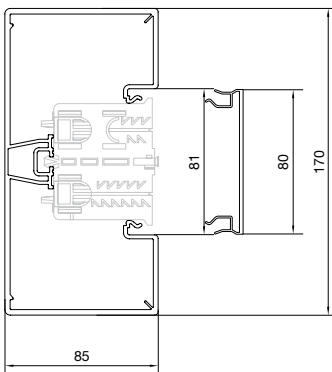

Hinweis:

Bei der Deckenmontage von Kanalsystemen sind die Oberteile gegebenenfalls zusätzlich zu befestigen.

Lieferfarben:

RAL 9016, Verkehrsweiss

Geräteeinbaudose:

GLT4001CH - frontrastender Geräteeinbau, Seite 202

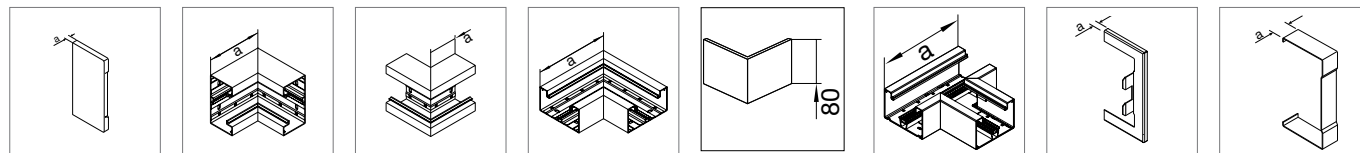

Endplatte PC/ABS halogenfrei	Inneneck PVC	Ausseneck PVC	Flachwinkel PVC	Abdeckung für Ausseneck PVC	T-Stück PVC	Wandanschlussblende Stahlblech	Schnittkaskierung Stahlblech
---	------------------------	-------------------------	---------------------------	---------------------------------------	-----------------------	--	--

BR8513069016 127 600 272 Verkehrsweiss VPE 1 St.	BR8513049016 127 500 772 Verkehrsweiss VPE 1 St.	BR8513039016 127 530 072 Verkehrsweiss VPE 1 St.	BR8513059016 127 700 072 Verkehrsweiss VPE 1 St.	BR08029016 127 554 502 Verkehrsweiss VPE 32 m	BR8513089016 127 730 072 Verkehrsweiss VPE 1 St.	BR85130W9016 127 546 272 Verkehrsweiss VPE 1 St.	BR8513079016 127 841 072 Verkehrsweiss VPE 1 St.
Mass a = 7 mm		Mass a = 80 mm	Mass a = 210 mm		Mass a = 210 mm	Mass a = 7 mm	Mass a = 25 mm

BR8517069016 127 600 472 Verkehrsweiss VPE 1 St.	BR8517049016 127 500 872 Verkehrsweiss VPE 1 St.	BR8517039016 127 530 172 Verkehrsweiss VPE 1 St.	BR8517059016 127 700 172 Verkehrsweiss VPE 1 St.	BR08029016 127 554 502 Verkehrsweiss VPE 32 m	BR8517089016 127 730 172 Verkehrsweiss VPE 1 St.	BR85170W9016 127 546 372 Verkehrsweiss VPE 1 St.	BR8517079016 127 841 172 Verkehrsweiss VPE 1 St.
Mass a = 7 mm	Mass a = 163 mm	Mass a = 80 mm	Mass a = 250 mm		Mass a = 250 mm	Mass a = 7 mm	Mass a = 25 mm

PVC-Trennwand

Zur zusätzlichen Systemtrennung zwischen Energie- und Datenleitungen

Doppelte PVC-Trennwand

Für mehr Leitungsführungsebenen und Systemtrennung

Metall-Trennwand

Sehr stabile Ausführung und zusätzliche Abschirmung

Halter für Trennwände

Zum Sichern der Trennwände gegen Herausrutschen, besonders bei vertikaler Montage



Klammer für Leitungsrückhalt

Bei Überkopfmontage oder vertikaler Montage können die Leitungen während der Montage ohne Deckel gehalten werden

Wandanschlussblende

Die Wandanschlussblenden dienen zum sauberen Abdecken der Mauerdurchbrüche. Zwei Ausführungen für direkte Wandmontage oder Konsolenmontage.

Brüstungskanal-
systeme

	Bezeichnung	VPE	Best. Nr.	E-No
	Trennwand, 1-fach, PVC Länge: 2000 mm Zur zusätzlichen Systemtrennung zwischen Energie- und Datenleitungen			
M1043	Trennwand PVC zu BR/N/A/S mit C-Profil	40	M1043	127 548 232
	Trennwand, 2-fach, PVC Länge: 2000 mm Zur zusätzlichen Systemtrennung zwischen Energie- und Datenleitungen			
M1257	Trennwand 2-fach PVC zu BR mit C-Profil	40	M1257	127 548 532
	Trennwand, 1-fach, PC/ABS Länge: 2000 mm Zur zusätzlichen Systemtrennung zwischen Energie- und Datenleitungen Besonders geeignet für die senkrechte Montage			
BRHT	Trennwand halogenfrei für Kanäle mit C-Profil	40	BRHT	127 448 092
	Trennwand, 1-fach, Stahlblech verzinkt Länge: 2000 mm Zur zusätzlichen Systemtrennung zwischen Energie- und Datenleitungen Erdungsmassnahmen beachten			
L6477VERZ	Trennwand Stahl zu BR/A/H/S mit C-Profil	32	L6477VERZ	127 548 052

Bezeichnung Kanalhöhe / Mass a Farbe VPE Best. Nr. E-No

Kupplung, PC/ABS



BR65X9

Kupplung Paar halogenfrei BR 65x100/130/170/210D			1	BR65X9	127 463 092
Kupplung Paar halogenfrei BR 85x130/170			1	★BR85X9	127 563 292

Set Bolzen und Kabelrückhalteklammer für Kanäle mit C-Profil, PC/ABS



BRTB

Set Bolzen/Kabelrückhalt halogenfrei C-Profil			1	BRTB	127 490 092
---	--	--	---	-------------	-------------

Kabelrückhalteklammer, PC/ABS



BRKL

Kabelrückhalteklammer halogenfrei für OT 80mm			10	BRKL	127 490 192
---	--	--	----	-------------	-------------

Klammer für Leitungsrückhalt, Stahlblech chromatiert



L4253BCHR

Klammer Stahl BR/A/S Oberteil 80mm			80	L4253BCHR	127 549 552
------------------------------------	--	--	----	------------------	-------------

Wandanschlussblenden, Stahlblech verzinkt



BR65100W9010

Wandmontage
BR65100Wxxxx für BR65100
BR65130Wxxxx für BR65130
BR65170Wxxxx für BR65170
BR65210Wxxxx für BR65210

Wandanschlussblende, 68 mm x 100 mm	Verkehrsweiss	1	★BR65100W9016	127 546 302
Wandanschlussblende, 68 mm x 100 mm	Lichtgrau	1	BR65100W7035	127 462 042
Wandanschlussblende, 68 mm x 100 mm	Schwarz	1	★BR65100W9011	127 546 012
Wandanschlussblende, 68 mm x 130 mm	Verkehrsweiss	1	★BR65130W9016	127 462 202
Wandanschlussblende, 68 mm x 130 mm	Lichtgrau	1	BR65130W7035	127 462 142
Wandanschlussblende, 68 mm x 130 mm	Schwarz	1	★BR65130W9011	127 462 112
Wandanschlussblende, 68 mm x 170 mm	Verkehrsweiss	1	★BR65170W9016	127 546 102
Wandanschlussblende, 68 mm x 170 mm	Lichtgrau	1	BR65170W7035	127 462 242
Wandanschlussblende, 68 mm x 170 mm	Schwarz	1	★BR65170W9011	127 462 212
Wandanschlussblende, 68 mm x 210 mm	Verkehrsweiss	1	★BR65210W9016	127 580 572
Wandanschlussblende, 68 mm x 210 mm	Lichtgrau	1	BR65210W7035	127 845 442
Wandanschlussblende, 68 mm x 210 mm	Schwarz	1	★BR65210W9011	127 580 532

Abschlussstück zur Wandanschlussblende, Stahlblech verzinkt



BR100WK9010

Zum Verschliessen der Wandanschlussblende bei Montage auf Konsole (wandentfernt)
BR65100WKxxxx für BR65100
BR65130WKxxxx für BR65130
BR65170WKxxxx für BR65170
BR65210WKxxxx für BR65210D

Abschlussstück	7 mm x 100 mm	Verkehrsweiss	1	★BR100WK9016	127 547 402
Abschlussstück	7 mm x 100 mm	Lichtgrau	1	BR100WK7035	127 461 042
Abschlussstück	7 mm x 100 mm	Schwarz	1	★BR100WK9011	127 461 012
Abschlussstück	7 mm x 130 mm	Verkehrsweiss	1	★BR130WK9016	127 547 302
Abschlussstück	7 mm x 130 mm	Lichtgrau	1	BR130WK7035	127 461 142
Abschlussstück	7 mm x 130 mm	Schwarz	1	★BR130WK9011	127 461 112
Abschlussstück	7 mm x 170 mm	Verkehrsweiss	1	★BR170WK9016	127 547 202
Abschlussstück	7 mm x 170 mm	Lichtgrau	1	BR170WK7035	127 461 242
Abschlussstück	7 mm x 170 mm	Schwarz	1	★BR170WK9011	127 461 212
Abschlussstück	7 mm x 210 mm	Verkehrsweiss	1	★BR210WK9016	127 846 072
Abschlussstück	7 mm x 210 mm	Lichtgrau	1	BR210WK7035	127 846 042
Abschlussstück	7 mm x 210 mm	Schwarz	1	★BR210WK9011	127 846 032

Brüstungskanalsystem Kunststoff halogenfrei tehalit.BRH

Das Brüstungskanalsystem tehalit.BRH ist aus halogenfreiem Material gefertigt. Er bietet Sicherheitsstandards, die nicht halogenfreiem Kunststoff überlegen sind. Sein Einsatz empfiehlt sich überall dort, wo dem Schutz von Gebäuden und Sachwerten erhöhte Bedeutung zukommt.

Folgeschäden eines Brandes werden vermieden oder verringert – z. B. Schäden durch aggressive Säuren, die bei der Reaktion von Halogenen mit Löschwasser typischerweise entstehen.



Vorteile:

- Setzt keine korrosiven Gase frei
- Geringe Rauchgasentwicklung
- Farbstabil

Technische Merkmale:

- Standardfarbe:
Verkehrsweiss (RAL 9016)
- Material: PC/ABS (halogenfrei)
- Besteht aus Kanalunterteil und -oberteil
- Verwendungstemperatur von -30 bis +90 °C

Expert tips



01

In den tehalit.BRH Brüstungskanal können alle kallisto Schalter und Steckdosen eingebaut werden.



02

Hohe Planungssicherheit durch gleiche Form- und Zubehörteil wie bei den BR / BRA / BRS Systemen.

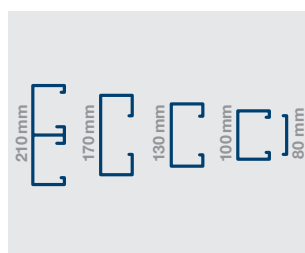

03

Die 4 Dimensionen sorgen dafür, dass Sie auch für Ihr Projekt die richtige Grösse finden.



04

Die neue Farbe Verkehrsweiss (RAL 9016) passt perfekt für die immer heller werdenden Wände in den heutigen Bauten.



05

Integrierte Kupplungen
Jedes Kanalunterteil des neuen tehalit.BRH wird mit integrierten Kupplungen ausgeliefert. So lassen sich die Unterteile schnell und sauber verbinden.

- Frontrastender Geräteeinbau
- Geschlossenes Profil mit 80 mm Oberteil
- Bodenlochung im Abstand von 50 mm für Konsolen- und 200 mm für Wandmontage
- Grundprofil mit vormontierten Kupplungen zur mechanischen Verbindung und einfaches Ausrichten bei Ein-Mann-Montage
- Beim zweizügigen Kanal: Vorprägungen im Mittelsteg zur Leitungsdurchführung
- Haubenformteile aus PC/ABS halogenfrei
- Grundprofil mit zusätzl. C-Profil

Lieferfarbe
RAL 9016, Verkehrsweiss

Material Profile
PC - ABS halogenfrei



	Bezeichnung	Max. Leitungsbelegung Ø 11 mm – Füllgrad 0.5 mit/ ohne Geräteeinbau	Unterteil	Oberteil
	BRH65100	10/24	PC - ABS	PC - ABS
			BRH6510019016 127 522 802 Verkehrsweiss VPE 8 m	BRH08029016 127 541 102 Verkehrsweiss VPE 16 m
	BRH65130	18/32	PC - ABS	PC - ABS
			BRH6513019016 127 522 702 Verkehrsweiss VPE 8 m	BRH08029016 127 541 102 Verkehrsweiss VPE 16 m
	BRH65170	28/42	PC - ABS	PC - ABS
			BRH6517019016 127 522 602 Verkehrsweiss VPE 8 m	BRH08029016 127 541 102 Verkehrsweiss VPE 16 m
	BRH65210D	23/50	PC - ABS	PC - ABS
			BRH652101D9016 127 522 502 Verkehrsweiss VPE 8 m	BRH08029016 127 541 102 Verkehrsweiss VPE 16 m

Lieferlänge
2000 mm
Sonderlängen auf Anfrage
bis max. 6000 mm

Geräteeinbaudose:
- GLT4001CH - frontrastender Geräteeinbau, Seite 202

Lieferform
Grundprofil, 2 Kupplungen je 2 Meter, Oberteil separat

Hinweis
Bei der Deckenmontage von Kanalsystemen sind die Oberteile gegebenenfalls zusätzlich zu befestigen.

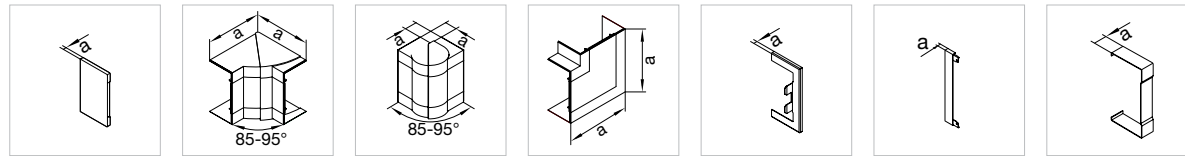

Endstück	Inneneck verstellbar	Ausseneck verstellbar	Flachwinkel schnitt-kaschierend	Wandanschluss- blende	Abschluss-Stück zu Wandanschluss- blende	Schnitt- kaschierung
PC - ABS	PC - ABS	PC - ABS	PC - ABS	Stahlblech	Stahlblech	Stahlblech

BR6510069016 127 560 602 Verkehrsseits VPE 1 St Mass a = 7 mm	BR651004H9016 127 559 702 Verkehrsseits VPE 1 St Mass a = 143 mm	BR651003H9016 127 563 902 Verkehrsseits VPE 1 St Mass a = 37 mm	BR651005H9016 127 575 402 Verkehrsseits VPE 1 St Mass a = 135 mm	BR65100W9016 127 546 302 Verkehrsseits VPE 1 St Mass a = 7 mm	BR100WK9016 127 547 402 Verkehrsseits VPE 1 St Mass a = 7 mm	BR6510079016 127 541 502 Verkehrsseits VPE 1 St Mass a = 25 mm
--	---	--	---	--	---	---

BR6513069016 127 560 502 Verkehrsseits VPE 1 St Mass a = 7 mm	BR651304H9016 127 559 602 Verkehrsseits VPE 1 St Mass a = 143 mm	BR651303H9016 127 563 802 Verkehrsseits VPE 1 St Mass a = 37 mm	BR651305H9016 127 575 302 Verkehrsseits VPE 1 St Mass a = 165 mm	BR65130W9016 127 546 202 Verkehrsseits VPE 1 St Mass a = 7 mm	BR130WK9016 127 547 302 Verkehrsseits VPE 1 St Mass a = 7 mm	BR6513079016 127 541 402 Verkehrsseits VPE 1 St Mass a = 25 mm
--	---	--	---	--	---	---

BR6517069016 127 560 402 Verkehrsseits VPE 1 St Mass a = 7 mm	BR651704H9016 127 559 502 Verkehrsseits VPE 1 St Mass a = 143 mm	BR651703H9016 127 563 702 Verkehrsseits VPE 1 St Mass a = 37 mm	BR651705H9016 127 575 202 Verkehrsseits VPE 1 St Mass a = 205 mm	BR65170W9016 127 546 102 Verkehrsseits VPE 1 St Mass a = 7 mm	BR170WK9016 127 547 202 Verkehrsseits VPE 1 St Mass a = 7 mm	BR6517079016 127 541 302 Verkehrsseits VPE 1 St Mass a = 25 mm
--	---	--	---	--	---	---

BR652106D9016 127 560 702 Verkehrsseits VPE 1 St Mass a = 7 mm	BR652104DH9016 127 559 402 Verkehrsseits VPE 1 St Mass a = 143 mm	BR652103DH9016 127 563 502 Verkehrsseits VPE 1 St Mass a = 37 mm	BR652105DH9016 127 575 102 Verkehrsseits VPE 1 St Mass a = 266 mm	BR65210DW9016 127 546 002 Verkehrsseits VPE 1 St Mass a = 7 mm	BR210DWK9016 127 547 102 Verkehrsseits VPE 1 St Mass a = 7 mm	BR652107D9016 127 541 203 Verkehrsseits VPE 1 St Mass a = 25 mm
---	--	---	--	---	--	--

Einfach-Trennwand

Zur zusätzlichen Systemtrennung zwischen Energie- und Datenleitungen

Metall-Trennwand

sehr stabile Ausführung und zusätzliche Abschirmung

Halter für Trennwände

Zum Sichern der Trennwände gegen Herausrutschen, besonders bei vertikaler Montage







Klammer für Leitungsrückhalt

Bei Überkopfmontage oder vertikaler Montage können die Leitungen während der Montage ohne Deckel gehalten werden

Wandanschlussblende

Die Wandanschlussblenden dienen zum sauberen Abdecken der Mauerdurchbrüche. Zwei Ausführungen für direkte Wandmontage oder Konsolenmontage

Brüstungskanal-
systeme

	Bezeichnung	Oberteil- Material breite	VPE	Best.Nr.	E-No
	Trennwand, 1-fach, PC - ABS halogenfrei Länge: 2000 mm Zur zusätzlichen Systemtrennung zwischen Energie- und Datenleitungen.				
M1839	Trennwand hfr für Kanäle mit C-Profil	70 mm PC - ABS	40	M1839	127 548 432
	Trennwand, 1-fach, Stahlblech verzinkt Länge: 2000 mm Zur zusätzlichen Systemtrennung zwischen Energie- und Datenleitungen. Erdungsmassnahmen beachten.				
L6477VERZ	Trennwand Stahl zu BR/A/H/S mit C-Profil	70 mm Stahl	32	L6477VERZ	127 548 052
	Halter für Trennwand, Stahlblech verzinkt Sicherer Halt der Trennwand bei Vertikal- und Überkopfmontage. Einfache Montage und Demontage des Halters mit Standardschraubendreher				
L6705BCHR	Halter f Trennwände BR/A/H/S m C-Profil	Stahl	40	L6705BCHR	127 590 262
	Kupplung, Polystyrol (PS) Ersatzteil				
BR65X9	Kupplung Paar hfr BR 65x100/130/170/210D	68 mm	1	BR65X9	127 463 092
	Set Bolzen und Kabelrückhalteklammer für Kanäle mit C-Profil, PC - ABS halogenfrei Kabelrückhalteklammerbolzen hfr, 4 Stück				
BRTB	Kabelrückhalteklammerbolzen hfr, 4 Stück	PC - ABS	1	BRTB	127 490 092
	Kabelrückhalteklammer, Polyamid (PA) Kabelrückhalteklammer hfr für OT 80mm				
BRKL	Kabelrückhalteklammer hfr für OT 80mm	Polyamid (PA) 10		BRKL	127 490 192
	Kabelrückhalteklammer, Stahlblech chromatiert Klammer Stahl BR/A/S Oberteil 80mm				
L4253BCHR	Klammer Stahl BR/A/S Oberteil 80mm	Stahl	80	L4253BCHR	127 549 552

Brüstungskanalsystem
tehalit.BRN65

Neue Flexibilität Der BRN65

Brüstungskanal-
systeme

Einfach nachrüsten
im laufenden Betrieb.

Der neue tehalit.BRN65 bietet einen einzigartigen Vorteil: Seine drei voneinander unabhängigen Kammern und einfach abnehmbare Seitenoberteile erlauben das Nachrüsten von Leitungen, ohne die Energieversorgung zu unterbrechen. Ideal für Bürogebäude, die sich keinen Stillstand erlauben dürfen. tehalit.BRN65 – der Spezialist für flexible Energie- und Datennetzwerktechnik.

hager.ch/BR-Familie

:hager

tehalit.BRA

Brüstungskanalsystem

Der Kanal mit Stil

Das tehalit.BRA-Brüstungskanalsystem aus Aluminium entspricht den hohen Anforderungen an die innenarchitektonische Gestaltung aussergewöhnlicher Arbeits- und Bürobereiche. Die elegante Oberfläche des Werkstoffs

Aluminium, in Verbindung mit der geraden Kontur des Kanals, integriert sich dezent in alle Neu- und Bestandsbauten. Das Brüstungskanalsystem ist in Aluminium natureloxiert und Verkehrsweiss (RAL 9016) verfügbar.



Vorteile:

- Geschlossenes Profil mit 80 mm und 2 Profile mit 120 mm breitem Oberteil
- Ober- und Unterteil mit integrierter Erdung, Verbindung erfolgt über kontaktierende Verschlusskontur
- Frontrastender Geräteeinbau für alle Kanäle mit 80 mm Oberteil
- Alle Grundprofile mit zusätzlichem C-Profil
- Bei 120 mm Oberteil nur Geräteeinbau im C-Profil
- Kanalformteile aus Grundprofil für alle Abmessungen
- Haubenformteile für Kanalhöhe 70 mm und Oberteilbreite 80 mm sind aus halogenfreiem Kunststoff, winkelverstellbar und kaschieren die Schnittstellen
- Bodenlochung für die Konsolen- und Wandmontage

Technische Daten:

- Montage: Aufputz-Installation
- Montageort: Wand im Innenraum
- Material: Aluminium
- Abmessungen: 68 x 100 mm bis 68 x 210 mm
85 x 130 mm bis 85 x 170 mm
- Lieferfarben: Aluminium natureloxiert und Verkehrsweiss (RAL 9016)
- Lieferform: Grundprofil, Oberteil separat
- Lieferlänge: 2 m
- Zubehör: Innenecken, Aussenecken, Flachwinkel, Endplatte, Kupplung

Expert tips



01

Die Kupplung stellt den Potentialausgleich her, verbindet die Unterteile mechanisch und verhindert einen Höhenverlust.

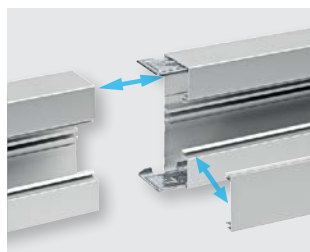

02

Die Erdungsverbindung zwischen Unter- und Oberteil erfolgt über eine kontaktierende Verschlusskontur durch einfaches Aufrasten des Oberteils auf das Unterteil.

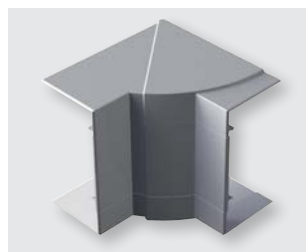

03

Haubenformteile kaschieren die Schnittkanten des Kanals. Sie sind winkelverstellbar sowie aus halogenfreiem Kunststoff.



04

Die Endplatte ermöglicht den sauberen, formschönen Abschluss des Kanals.



05

Durch eine nachträglich eingebaute Trennwand können die verschiedenen Kabelnetze getrennt werden.



06

Geräteeinbaudosen für Steckdosen, Schalter und Kommunikationstechnik werden nur in die Verschlusskontur des Kanalteils eingerastet. Dies garantiert eine schnelle Montage.



07

Bodenlochung im Abstand von 50 mm für die Konsolenmontage und im Abstand von 250 mm für die Wandmontage.

- Frontrastender Geräteeinbau
- Mit integrierter Erdung, Erdungsmassnahmen beachten
- Geschlossenes Profil mit 80 mm Oberteil
- Bodenlochung im Abstand von 50 mm für Konsolen- und 250 mm für Wandmontage
- Formteile aus Grundprofil oder Haubenformteile aus PC/ABS halogenfrei
- Grundprofil mit zusätzl. C-Profil

Lieferlänge:
2000 mm Sonderlängen bis max. 6000 mm auf Anfrage

Lieferform:
Grundprofil, Oberteil separat

Material Profile:
Aluminium

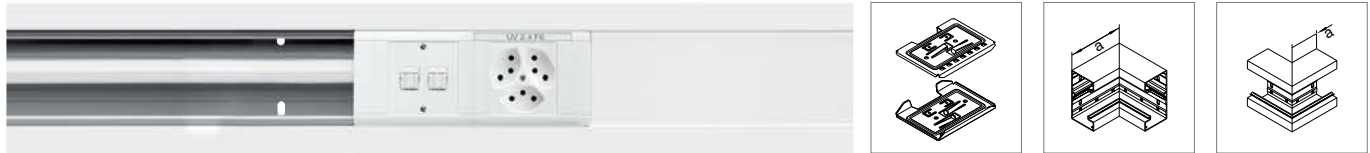

	Leitungsbelegung Ø 11 mm - Füllgrad 0.5 mit Geräteeinbau	Grundprofil Aluminium	Oberteil Aluminium	Kupplungspaar Stahlblech	Inneneck Aluminium	Ausseneck Aluminium
--	---	--------------------------	-----------------------	-----------------------------	-----------------------	------------------------

BRA65100

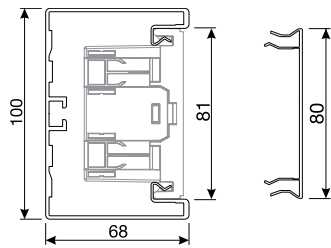

10		BRA651001ELN 127 820 062 Alu natureloxiert VPE 8 m	BRA0802ELN 127 840 062 Alu natureloxiert VPE 32 m	BRAX9 127 863 052 Verzinkt VPE 1 Set	BRA651004ELN 127 850 062 Alu natureloxiert VPE 1 St. Mass a = 146 mm	BRA651003ELN 127 853 062 Alu natureloxiert VPE 1 St. Mass a = 80 mm
----	--	--	---	--	---	--

10		BRA6510019016 127 820 072 Verkehrsweiss VPE 8 m	BRA08029016 127 840 072 Verkehrsweiss VPE 32 m	BRAX9 127 863 052 Verzinkt VPE 1 Set	BRA6510049016 127 850 072 Verkehrsweiss VPE 1 St. Mass a = 146 mm	BRA6510039016 127 853 072 Verkehrsweiss VPE 1 St. Mass a = 80 mm
----	--	---	--	--	--	---

BRA65130

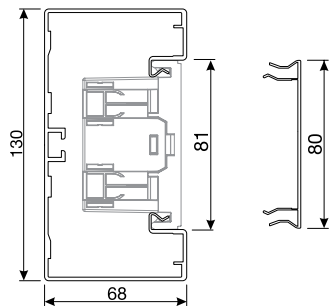

18		BRA651301ELN 127 820 162 Alu natureloxiert VPE 8 m	BRA0802ELN 127 840 062 Alu natureloxiert VPE 32 m	BRAX9 127 863 052 Verzinkt VPE 1 Set	BRA651304ELN 127 850 262 Alu natureloxiert VPE 1 St. Mass a = 146 mm	BRA651303ELN 127 853 262 Alu natureloxiert VPE 1 St. Mass a = 80 mm
----	--	--	---	--	---	--

18		BRA6513019016 127 820 172 Verkehrsweiss VPE 8 m	BRA08029016 127 840 072 Verkehrsweiss VPE 32 m	BRAX9 127 863 052 Verzinkt VPE 1 Set	BRA6513049016 127 850 272 Verkehrsweiss VPE 1 St. Mass a = 146 mm	BRA6513039016 127 853 272 Verkehrsweiss VPE 1 St. Mass a = 80 mm
----	--	---	--	--	--	---

Hinweis:

Bei der Deckenmontage von Kanalsystemen sind die Oberteile gegebenenfalls zusätzlich zu befestigen.

Geräteeinbaudose:

GLT4001CH - frontrastender Geräteeinbau, Seite 202

Lieferfarben:

ELN, Aluminium natureloxiert
RAL 9016, Verkehrsweiss
Pulverbeschichtung

Weitere Farben auf Anfrage

Bei der natureloxierten Ausführung treten Unterschiede in der Oberflächenbeschaffenheit und dem optischen Erscheinungsbild auf. Geringe Abweichungen von den RAL- und NCS-Farben sind fertigungsbedingt möglich.

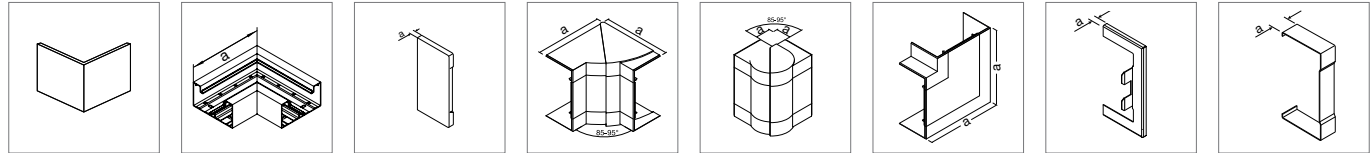

Abdeckung für Ausseneck Aluminium	Flachwinkel Aluminium	Endplatte PC/ABS halogenfrei	Inneneck verstellbar ±5° PC/ABS halogenfrei	Ausseneck verstellbar ±5° PC/ABS halogenfrei	Flachwinkel PC/ABS halogenfrei	Wandanschlussblende Stahlblech	Schnittkaskierung Stahlblech
---	---------------------------------	---	--	---	---	--	--

BRA0802AELN 127 865 062 Alu natureloxiert VPE 1 St.	BRA651005ELN 127 870 062 Alu natureloxiert VPE 1 St. Mass a = 180 mm	BR651006LAN 127 561 162 Aluminium VPE 1 St. Mass a = 7 mm	BR651004HLAN 127 550 062 Aluminium VPE 1 St. Mass a = 143 mm	BR651003HLAN 127 562 162 Aluminium VPE 1 St. Mass a = 37 mm	BR651005HLAN 127 570 062 Aluminium VPE 1 St. Mass a = 135 mm	BR65100WLAN 127 580 062 Aluminium VPE 1 St. Mass a = 7 mm	BR651007LAN 127 524 162 Aluminium VPE 1 St. Mass a = 25 mm
BRA0802A9016 127 865 072 Verkehrsweiss VPE 1 St.	BRA6510059016 127 870 072 Verkehrsweiss VPE 1 St. Mass a = 180 mm	BR6510069016 127 560 602 Verkehrsweiss VPE 1 St. Mass a = 7 mm	BR651004H9016 127 559 702 Verkehrsweiss VPE 1 St. Mass a = 143 mm	BR651003H9016 127 563 902 Verkehrsweiss VPE 1 St. Mass a = 37 mm	BR651005H9016 127 575 402 Verkehrsweiss VPE 1 St. Mass a = 135 mm	BR65100W9016 127 546 302 Verkehrsweiss VPE 1 St. Mass a = 7 mm	BR6510079016 127 541 502 Verkehrsweiss VPE 1 St. Mass a = 25 mm
BRA0802AELN 127 865 062 Alu natureloxiert VPE 1 St.	BRA651305ELN 127 870 262 Alu natureloxiert VPE 1 St. Mass a = 210 mm	BR651306LAN 127 561 262 Aluminium VPE 1 St. Mass a = 7 mm	BR651304HLAN 127 550 162 Aluminium VPE 1 St. Mass a = 143 mm	BR651303HLAN 127 562 262 Aluminium VPE 1 St. Mass a = 37 mm	BR651305HLAN 127 570 162 Aluminium VPE 1 St. Mass a = 165 mm	BR65130WLAN 127 580 162 Aluminium VPE 1 St. Mass a = 7 mm	BR651307LAN 127 524 622 Aluminium VPE 1 St. Mass a = 25 mm
BRA0802A9016 127 865 072 Verkehrsweiss VPE 1 St.	BRA6513059016 127 870 272 Verkehrsweiss VPE 1 St. Mass a = 210 mm	BR6513069016 127 560 502 Verkehrsweiss VPE 1 St. Mass a = 7 mm	BR651304H9016 127 559 602 Verkehrsweiss VPE 1 St. Mass a = 143 mm	BR651303H9016 127 563 802 Verkehrsweiss VPE 1 St. Mass a = 37 mm	BR651305H9016 127 575 302 Verkehrsweiss VPE 1 St. Mass a = 165 mm	BR65130W9016 127 546 202 Verkehrsweiss VPE 1 St. Mass a = 7 mm	BR6513079016 127 541 402 Verkehrsweiss VPE 1 St. Mass a = 25 mm

- Frontrastender Geräteeinbau
- Mit integrierter Erdung, Erdungsmassnahmen beachten
- Geschlossenes Profil mit 80 mm Oberteil
- Bodenlochung im Abstand von 50 mm für Konsolen- und 250 mm für Wandmontage
- Formteile aus Grundprofil oder Haubenformteile aus PC/ABS halogenfrei
- Grundprofil mit zusätzl. C-Profil

Lieferlänge:
2000 mm Sonderlängen bis max. 6000 mm auf Anfrage

Lieferform:
Grundprofil, Oberteil separat

Material Profile:
Aluminium

Brüstungskanal-systeme

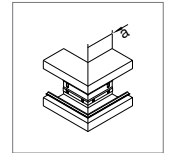
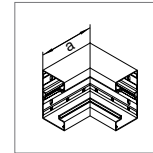
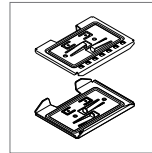

Leitungsbelegung	Grundprofil	Oberteil	Kupplungspaar	Inneneck	Ausseneck
Ø 11 mm - Füllgrad 0,5 mit Geräteeinbau	Aluminium	Aluminium	Stahlblech	Aluminium	Aluminium

BRA65170

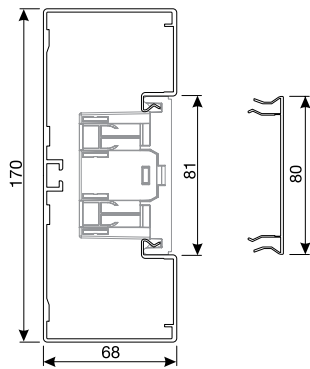

28	BRA651701ELN 127 820 262 Alu natureloxiert VPE 8 m	BRA0802ELN 127 840 062 Alu natureloxiert VPE 32 m	BRAX9 127 863 052 Verzinkt VPE 1 Set	BRA651704ELN 127 850 462 Alu natureloxiert VPE 1 St.	BRA651703ELN 127 853 462 Alu natureloxiert VPE 1 St.
				Mass a = 146 mm	Mass a = 80 mm

28	BRA6517019016 127 820 272 Verkehrsweiss VPE 8 m	BRA08029016 127 840 072 Verkehrsweiss VPE 32 m	BRAX9 127 863 052 Verzinkt VPE 1 Set	BRA6517049016 127 850 472 Verkehrsweiss VPE 1 St.	BRA6517039016 127 853 472 Verkehrsweiss VPE 1 St.
				Mass a = 146 mm	Mass a = 80 mm

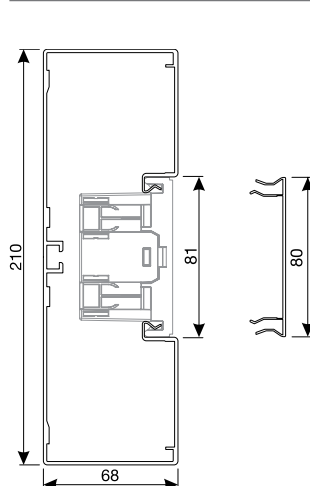

39	BRA652101ELN 127 820 362 Alu natureloxiert VPE 6 m	BRA0802ELN 127 840 062 Alu natureloxiert VPE 32 m	BRAX9 127 863 052 Verzinkt VPE 1 Set	BRA652104ELN 127 850 662 Alu natureloxiert VPE 1 St.	BRA652103ELN 127 853 662 Alu natureloxiert VPE 1 St.
				Mass a = 146 mm	Mass a = 80 mm

39	BRA6521019016 127 820 372 Verkehrsweiss VPE 6 m	BRA08029016 127 840 072 Verkehrsweiss VPE 32 m	BRAX9 127 863 052 Verzinkt VPE 1 Set	BRA6521049016 127 850 672 Verkehrsweiss VPE 1 St.	BRA6521039016 127 853 672 Verkehrsweiss VPE 1 St.
				Mass a = 146 mm	Mass a = 80 mm

Hinweis:

Bei der Deckenmontage von Kanalsystemen sind die Oberteile gegebenenfalls zusätzlich zu befestigen.

Geräteeinbaudose:

GLT4001CH - frontrastender Geräteeinbau, Seite 202

Lieferfarben:

ELN, Aluminium natureloxiert
RAL 9016, Verkehrsweiss
Pulverbeschichtung

Weitere Farben auf Anfrage

Bei der natureloxierten Ausführung treten Unterschiede in der Oberflächenbeschaffenheit und dem optischen Erscheinungsbild auf. Geringe Abweichungen von den RAL- und NCS-Farben sind fertigungsbedingt möglich.

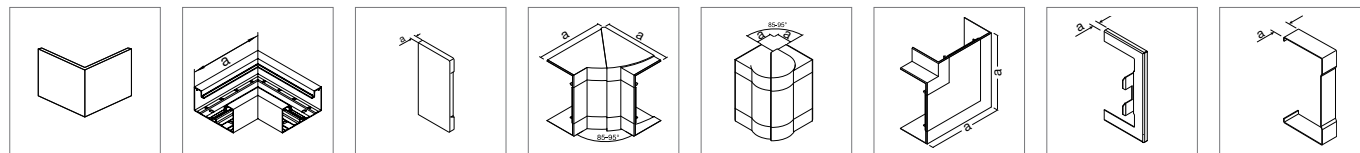

Abdeckung für Ausseneck Aluminium	Flachwinkel Aluminium	Endplatte PC/ABS halogenfrei	Inneneck verstellbar ±5° PC/ABS halogenfrei	Ausseneck verstellbar ±5° PC/ABS halogenfrei	Flachwinkel PC/ABS halogenfrei	Wandanschlussblende Stahlblech	Schnittkaskierung Stahlblech
---	---------------------------------	---	--	---	---	--	--

BRA0802AELN 127 865 062 Alu natureloxiert VPE 1 St.	BRA651705ELN 127 870 462 Alu natureloxiert VPE 1 St.	BR651706LAN 127 561 362 Aluminium VPE 1 St.	BR651704HLAN 127 550 262 Aluminium VPE 1 St.	BR651703HLAN 127 562 362 Aluminium VPE 1 St.	BR651705HLAN 127 570 262 Aluminium VPE 1 St.	BR65170WLAN 127 580 262 Aluminium VPE 1 St.	BR651707LAN 127 524 372 Aluminium VPE 1 St.
	Mass a = 250 mm	Mass a = 7 mm	Mass a = 143 mm	Mass a = 37 mm	Mass a = 205 mm	Mass a = 7 mm	Mass a = 25 mm

BRA0802A9016 127 865 072 Verkehrsweiss VPE 1 St.	BRA6517059016 127 870 472 Verkehrsweiss VPE 1 St.	BR6517069016 127 560 402 Verkehrsweiss VPE 1 St.	BR651704H9016 127 559 502 Verkehrsweiss VPE 1 St.	BR651703H9016 127 563 702 Verkehrsweiss VPE 1 St.	BR651705H9016 127 575 202 Verkehrsweiss VPE 1 St.	BR65170W9016 127 546 102 Verkehrsweiss VPE 1 St.	BR6517079016 127 541 302 Verkehrsweiss VPE 1 St.
	Mass a = 250 mm	Mass a = 7 mm	Mass a = 143 mm	Mass a = 37 mm	Mass a = 205 mm	Mass a = 7 mm	Mass a = 25 mm

BRA0802AELN 127 865 062 Alu natureloxiert VPE 1 St.	BRA652105ELN 127 870 662 Alu natureloxiert VPE 1 St.	BR652106LAN 127 565 162 Aluminium VPE 1 St.	BR652104HLAN 127 551 762 Aluminium VPE 1 St.	BR652103HLAN 127 562 862 Aluminium VPE 1 St.	BR652105HLAN 127 571 762 Aluminium VPE 1 St.	BR65210WLAN 127 580 562 Aluminium VPE 1 St.	BR652107LAN 127 524 522 Aluminium VPE 1 St.
	Mass a = 290 mm	Mass a = 7 mm	Mass a = 143 mm	Mass a = 37 mm	Mass a = 266 mm	Mass a = 7 mm	Mass a = 25 mm

BRA0802A9016 127 865 072 Verkehrsweiss VPE 1 St.	BRA6521059016 127 870 672 Verkehrsweiss VPE 1 St.	BR6521069016 127 562 272 Verkehrsweiss VPE 1 St.	BR652104H9016 127 850 772 Verkehrsweiss VPE 1 St.	BR652103H9016 127 454 372 Verkehrsweiss VPE 1 St.	BR652105H9016 127 571 572 Verkehrsweiss VPE 1 St.	BR65210W9016 127 580 572 Verkehrsweiss VPE 1 St.	BR6521079016 127 524 382 Verkehrsweiss VPE 1 St.
	Mass a = 290 mm	Mass a = 7 mm	Mass a = 143 mm	Mass a = 37 mm	Mass a = 266 mm	Mass a = 7 mm	Mass a = 25 mm

tehalit.BRA – Kanalprofil zweizügig mit Höhe 70 mm, Oberteil 2 x 80 mm, frontrastend, Formteile

- Frontrastender Geräteeinbau
- Mit integrierter Erdung, Erdungsmassnahmen beachten
- Geschlossenes Profil mit 80 mm Oberteil
- Bodenlochung im Abstand von 50 mm für Konsolen- und 250 mm für Wandmontage
- Formteile aus Grundprofil oder Haubenformteile aus PC/ABS halogenfrei
- Grundprofil mit zusätzl. C-Profil

Lieferlänge:
2000 mm Sonderlängen bis max. 6000 mm auf Anfrage

Lieferform:
Grundprofil, Oberteil separat

Material Profile:
Aluminium

Brüstungskanal-
systeme

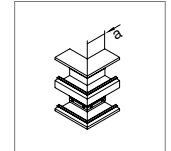
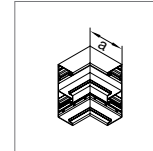
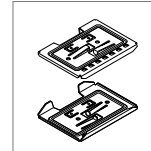

Leitungsbelegung	Grundprofil	Oberteil	Kuplungspaar	Inneneck	Ausseneck
Ø 11 mm - Füllgrad 0.5 mit Geräteeinbau	Aluminium	Aluminium	Stahlblech	Aluminium	Aluminium

BRA65210D

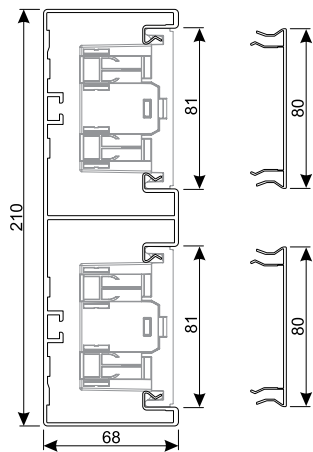

23	BRA652101DELN 127 820 462 Alu natureloxiert VPE 6 m	BRA0802ELN 127 840 062 Alu natureloxiert VPE 32 m	BRAX9 127 863 052 Verzinkt VPE 1 Set	BRA652104DELN 127 850 862 Alu natureloxiert VPE 1 St. Mass a = 146 mm	BRA652103DELN 127 853 862 Alu natureloxiert VPE 1 St. Mass a = 80 mm
23	BRA652101D9016 127 820 472 Verkehrsweiss VPE 6 m	BRA08029016 127 840 072 Reinweiss VPE 32 m	BRAX9 127 863 052 Verzinkt VPE 1 Set	BRA652104D9016 127 850 872 Verkehrsweiss VPE 1 St. Mass a = 146 mm	BRA652103D9016 127 853 872 Verkehrsweiss VPE 1 St. Mass a = 80 mm

Hinweis:

Bei der Deckenmontage von Kanalsystemen sind die Oberteile gegebenenfalls zusätzlich zu befestigen. Oberteil und Abdeckung für Ausseneck werden zweimal benötigt.

Lieferfarben:

ELN, Aluminium natureloxiert
RAL 9016, Verkehrsweiss
Pulverbeschichtung

Geräteeinbaudose:

GLT4001CH - frontrastender Geräteeinbau, Seite 202

Weitere Farben auf Anfrage

Bei der natureloxierten Ausführung treten Unterschiede in der Oberflächenbeschaffenheit und dem optischen Erscheinungsbild auf. Geringe Abweichungen von den RAL- und NCS-Farben sind fertigungsbedingt möglich.

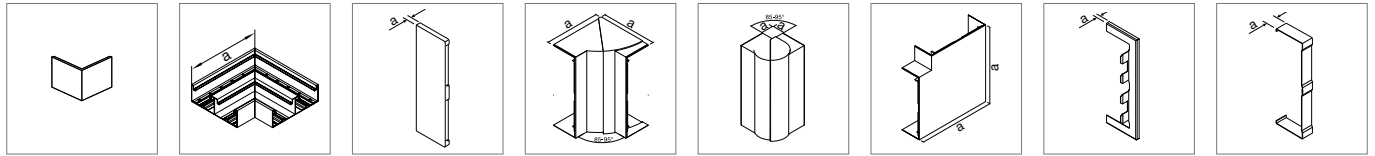

Abdeckung für Ausseneck Aluminium	Flachwinkel Aluminium	Endplatte PC/ABS halogenfrei	Inneneck verstellbar ±5° PC/ABS halogenfrei	Ausseneck verstellbar ±5° PC/ABS halogenfrei	Flachwinkel PC/ABS halogenfrei	Wandanschlussblende Stahlblech	Schnittkaskierung Stahlblech
---	---------------------------------	---	--	---	---	--	--

BRA0802AELN 127 865 062 Alu natureloxiert VPE 1 St.	BRA652105DELN 127 870 862 Alu natureloxiert VPE 1 St.	BR652106DLAN 127 563 862 Aluminium VPE 1 St.	BR652104DHLAN 127 551 362 Aluminium VPE 1 St.	BR652103DHLAN 127 562 462 Aluminium VPE 1 St.	BR652105DHLAN 127 571 362 Aluminium VPE 1 St.	BR65210DWLAN 127 580 362 Aluminium VPE 1 St.	BR652107DLAN 127 524 722 Aluminium VPE 1 St.
	Mass a = 290 mm	Mass a = 7 mm	Mass a = 143 mm	Mass a = 37 mm	Mass a = 266 mm	Mass a = 7 mm	Mass a = 25 mm

BRA0802A9016 127 865 072 Verkehrsweiss VPE 1 St.	BRA652105D9016 127 870 872 Verkehrsweiss VPE 1 St.	BR652106D9016 127 560 702 Verkehrsweiss VPE 1 St.	BR652104DH9016 127 559 402 Verkehrsweiss VPE 1 St.	BR652103DH9016 127 563 502 Verkehrsweiss VPE 1 St.	BR652105DH9016 127 575 102 Verkehrsweiss VPE 1 St.	BR65210DW9016 127 546 002 Verkehrsweiss VPE 1 St.	BR652107D9016 127 541 203 Verkehrsweiss VPE 1 St.
	Mass a = 290 mm	Mass a = 7 mm	Mass a = 143 mm	Mass a = 37 mm	Mass a = 266 mm	Mass a = 7 mm	Mass a = 25 mm

- Frontrastender Geräteeinbau
- Mit integrierter Erdung, Erdungsmassnahmen beachten
- Geschlossenes Profil mit 80 mm Oberteil
- Bodenlochung im Abstand von 50 mm für Konsolen- und 250 mm für Wandmontage
- Formteile aus Grundprofil
- Grundprofil mit zusätzl. C-Profil

Lieferlänge:
2000 mm Sonderlängen bis max. 6000 mm auf Anfrage

Lieferform:
Grundprofil, Oberteil separat

Material Profile:
Aluminium

Brüstungskanal-
systeme



Leitungsbelegung	Grundprofil	Oberteil
Ø 11 mm - Füllgrad 0.5 mit Geräteeinbau	Aluminium	Aluminium

BRA85130

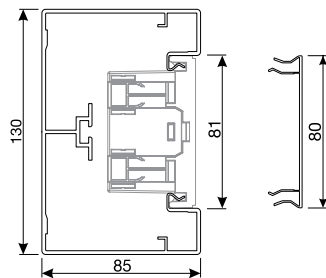

27	BRA851301ELN 127 820 762 Alu natureloxiert VPE 8 m	BRA0802ELN 127 840 062 Alu natureloxiert VPE 32 m
----	--	---

27	BRA8513019016 127 820 772 Verkehrsweiss VPE 8 m	BRA08029016 127 840 072 Verkehrsweiss VPE 32 m
----	---	--

BRA85170

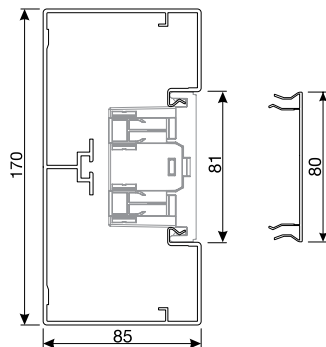

40	BRA851701ELN 127 820 862 Alu natureloxiert VPE 8 m	BRA0802ELN 127 840 062 Alu natureloxiert VPE 32 m
----	--	---

40	BRA8517019016 127 820 872 Verkehrsweiss VPE 8 m	BRA08029016 127 840 072 Verkehrsweiss VPE 32 m
----	---	--

Hinweis:

Bei der Deckenmontage von Kanalsystemen sind die Oberteile gegebenenfalls zusätzlich zu befestigen.

Geräteeinbaudose:

GLT4001CH - frontrastender Geräteeinbau, Seite 202

Lieferfarben:

ELN, Aluminium natureloxiert
RAL 9016, Verkehrsweiss
Pulverbeschichtung

Weitere Farben auf Anfrage

Bei der natureloxierten Ausführung treten Unterschiede in der Oberflächenbeschaffenheit und dem optischen Erscheinungsbild auf. Geringe Abweichungen von den RAL- und NCS-Farben sind fertigungsbedingt möglich.

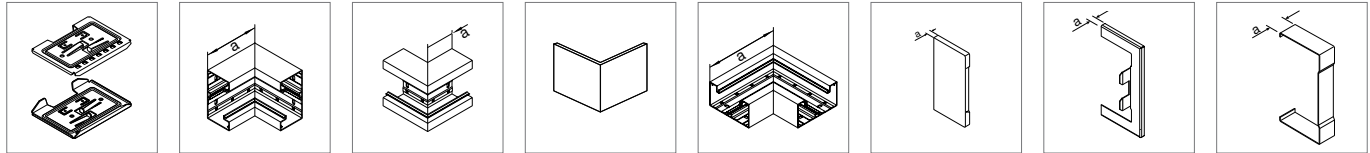

Kupplungspaar Stahlblech	Inneneck Aluminium	Ausseneck Aluminium	Abdeckung für Ausseneck Aluminium	Flachwinkel Aluminium	Endplatte PC/ABS halogenfrei	Wandanschlussblende Stahlblech	Schnittkaskierung Stahlblech
------------------------------------	------------------------------	-------------------------------	---	---------------------------------	---	--	--

BRAX9 127 863 052 Verzinkt VPE 1 Set	BRA851304ELN 127 851 262 Alu natureloxiert VPE 1 St.	BRA851303ELN 127 854 262 Alu natureloxiert VPE 1 St.	BRA0802AELN 127 865 062 Alu natureloxiert VPE 1 St.	BRA851305ELN 127 871 262 Alu natureloxiert VPE 1 St.	BRA851306LAN 127 860 762 Aluminium VPE 1 St.	BRA85130WLAN 127 845 762 Aluminium VPE 1 St.	BRA851307LAN 127 841 762 Aluminium VPE 1 St.
				Mass a = 210 mm	Mass a = 7 mm	Mass a = 7 mm	Mass a = 25 mm
BRAX9 127 863 052 Verzinkt VPE 1 Set	BRA8513049016 127 851 272 Verkehrsweiss VPE 1 St.	BRA8513039016 127 854 272 Verkehrsweiss VPE 1 St.	BRA08029016 127 840 072 Verkehrsweiss VPE 32 m	BRA8513059016 127 871 272 Verkehrsweiss VPE 1 St.	BR8513069016 127 600 272 Verkehrsweiss VPE 1 St.	BR85130W9016 127 546 272 Verkehrsweiss VPE 1 St.	BR8513079016 127 841 072 Verkehrsweiss VPE 1 St.
		Mass a = 80 mm		Mass a = 210 mm	Mass a = 7 mm	Mass a = 7 mm	Mass a = 25 mm
BRAX9 127 863 052 Verzinkt VPE 1 Set	BRA851704ELN 127 851 362 Alu natureloxiert VPE 1 St.	BRA851703ELN 127 854 362 Alu natureloxiert VPE 1 St.	BRA0802AELN 127 865 062 Alu natureloxiert VPE 1 St.	BRA851705ELN 127 871 362 Alu natureloxiert VPE 1 St.	BRA851706LAN 127 860 862 Aluminium VPE 1 St.	BRA85170WLAN 127 845 862 Aluminium VPE 1 St.	BRA851707LAN 127 841 862 Aluminium VPE 1 St.
	Mass a = 163 mm	Mass a = 80 mm		Mass a = 250 mm	Mass a = 7 mm	Mass a = 7 mm	Mass a = 25 mm
BRAX9 127 863 052 Verzinkt VPE 1 Set	BRA8517049016 127 851 372 Verkehrsweiss VPE 1 St.	BRA8517039016 127 854 372 Verkehrsweiss VPE 1 St.	BRA08029016 127 840 072 Verkehrsweiss VPE 32 m	BRA8517059016 127 871 372 Verkehrsweiss VPE 1 St.	BR8517069016 127 600 472 Verkehrsweiss VPE 1 St.	BR85170W9016 127 546 372 Verkehrsweiss VPE 1 St.	BR8517079016 127 841 172 Verkehrsweiss VPE 1 St.
	Mass a = 163 mm	Mass a = 80 mm		Mass a = 250 mm	Mass a = 7 mm	Mass a = 7 mm	Mass a = 25 mm

- C-Profil Geräteeinbau
- Mit integrierter Erdung, Erdungsmassnahmen beachten
- Geschlossenes Profil mit 120 mm Oberteil
- Bodenlochung im Abstand von 50 mm für Konsolen- und 250 mm für Wandmontage
- Formteile aus Grundprofil

Lieferlänge:
2000 mm Sonderlängen bis max. 6000 mm auf Anfrage

Lieferform:
Grundprofil, Oberteil separat

Material Profile:
Aluminium

Brüstungskanal-
systeme

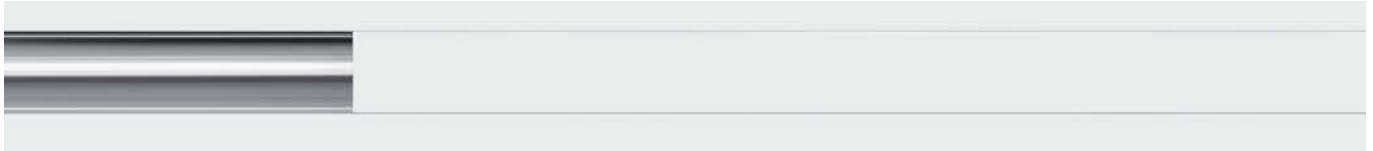

Leitungsbelegung	Grundprofil	Oberteil
Ø 11 mm - Füllgrad 0.5 mit Geräteeinbau	Aluminium	Aluminium

BRA65170B

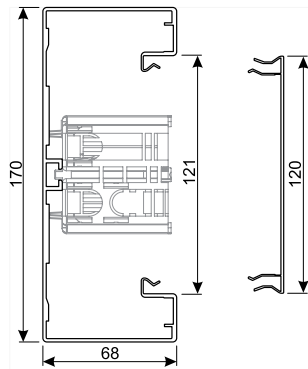

23	BRA651701BELN 127 820 562 Alu natureloxiert VPE 8 m	BRA1202ELN 127 840 162 Alu natureloxiert VPE 24 m
----	---	---

23	BRA651701B9016 127 820 572 Verkehrsweiss VPE 8 m	BRA12029016 127 840 172 Verkehrsweiss VPE 24 m
----	--	--

BRA65210B

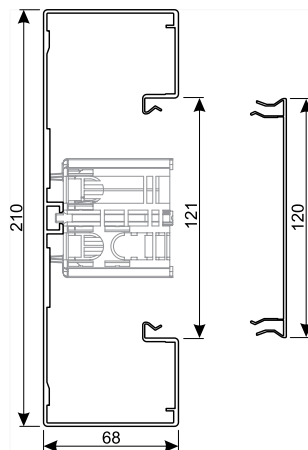

34	BRA652101BELN 127 820 662 Alu natureloxiert VPE 6 m	BRA1202ELN 127 840 162 Alu natureloxiert VPE 24 m
----	---	---

34	BRA652101B9016 127 820 672 Verkehrsweiss VPE 6 m	BRA12029016 127 840 172 Verkehrsweiss VPE 24 m
----	--	--

Hinweis:

Bei der Deckenmontage von Kanalsystemen sind die Oberteile gegebenenfalls zusätzlich zu befestigen.

Geräteeinbaudose:

WH397410Z - C-Profil Geräteeinbau, Seite 203

Lieferfarben:

ELN, Aluminium natureloxiert
RAL 9016, Verkehrsweiss
Pulverbeschichtung

Weitere Farben auf Anfrage

Bei der natureloxierten Ausführung treten Unterschiede in der Oberflächenbeschaffenheit und dem optischen Erscheinungsbild auf. Geringe Abweichungen von den RAL- und NCS-Farben sind fertigungsbedingt möglich.

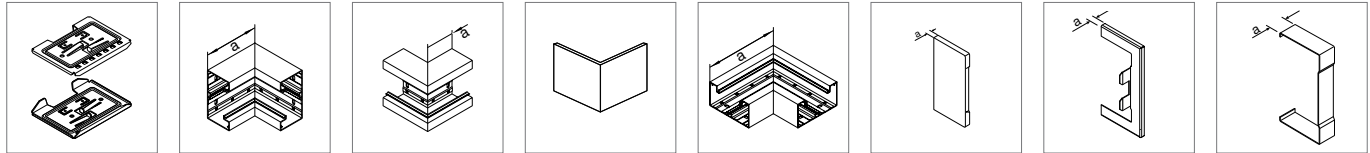

Kupplungspaar Stahlblech	Inneneck Aluminium	Ausseneck Aluminium	Abdeckung für Ausseneck Aluminium	Flachwinkel Aluminium	Endplatte PC/ABS halogenfrei	Wandanschlussblende Stahlblech	Schnittkassierung Stahlblech
------------------------------------	------------------------------	-------------------------------	---	---------------------------------	---	--	--

BRAX9 127 863 052 Verzinkt VPE 1 Set	BRA651704BELN 127 851 062 Alu natureloxiert VPE 1 St. Mass a = 146 mm	BRA651703BELN 127 854 062 Alu natureloxiert VPE 1 St. Mass a = 80 mm	BRA1202AELN 127 865 162 Alu natureloxiert VPE 1 St.	BRA651705BELN 127 871 062 Alu natureloxiert VPE 1 St. Mass a = 250 mm	BRA651706BLAN 127 860 562 Aluminium VPE 1 St. Mass a = 7 mm	BRA65170WBLAN 127 845 562 Aluminium VPE 1 St. Mass a = 7 mm	BRA651707BLAN 127 841 562 Aluminium VPE 1 St. Mass a = 25 mm
--	--	---	---	--	--	--	---

BRAX9 127 863 052 Verzinkt VPE 1 Set	BRA651704B9016 127 851 072 Verkehrsweiss VPE 1 St. Mass a = 146 mm	BRA651703B9016 127 854 072 Verkehrsweiss VPE 1 St. Mass a = 80 mm	BRA1202A9016 127 865 172 Verkehrsweiss VPE 1 St.	BRA651705B9016 127 871 072 Verkehrsweiss VPE 1 St. Mass a = 250 mm	BR651706B9016 127 536 672 Verkehrsweiss VPE 1 St. Mass a = 7 mm	BR65170WB9016 127 547 272 Verkehrsweiss VPE 1 St. Mass a = 7 mm	BR651707B9016 127 541 172 Verkehrsweiss VPE 1 St. Mass a = 25 mm
--	---	--	--	---	--	--	---

BRAX9 127 863 052 Verzinkt VPE 1 Set	BRA652104BELN 127 851 162 Alu natureloxiert VPE 1 St. Mass a = 146 mm	BRA652103BELN 127 854 162 Alu natureloxiert VPE 1 St. Mass a = 80 mm	BRA1202AELN 127 865 162 Alu natureloxiert VPE 1 St.	BRA652105BELN 127 871 162 Alu natureloxiert VPE 1 St. Mass a = 290 mm	BRA652106BLAN 127 860 662 Aluminium VPE 1 St. Mass a = 7 mm	BRA65210WBLAN 127 845 662 Aluminium VPE 1 St. Mass a = 7 mm	BRA652107BLAN 127 841 662 Aluminium VPE 1 St. Mass a = 25 mm
--	--	---	---	--	--	--	---

BRAX9 127 863 052 Verzinkt VPE 1 Set	BRA652104B9016 127 851 172 Verkehrsweiss VPE 1 St. Mass a = 146 mm	BRA652103B9016 127 854 172 Verkehrsweiss VPE 1 St. Mass a = 80 mm	BRA1202A9016 127 865 172 Verkehrsweiss VPE 1 St.	BRA652105B9016 127 871 172 Verkehrsweiss VPE 1 St. Mass a = 290 mm	BRA652106B9016 127 860 672 Verkehrsweiss VPE 1 St. Mass a = 7 mm	BRA65210WB9016 127 845 672 Verkehrsweiss VPE 1 St. Mass a = 7 mm	BRA652107B9016 127 841 672 Verkehrsweiss VPE 1 St. Mass a = 25 mm
--	---	--	--	---	---	---	--

Brüstungskanal-systeme

Metall-Trennwand:

Sehr stabile Ausführung und zusätzliche Abschirmung

Halter für Trennwände:





Zum Sichern der Trennwände gegen Herausrutschen, besonders bei vertikaler Montage

PVC-Trennwand:

Zur zusätzlichen Systemtrennung zwischen Energie- und Datenleitungen

PC/ABS halogenfreie Trennwand:

Zur zusätzlichen Systemtrennung zwischen Energie- und Datenleitungen

	Bezeichnung	VPE	Best.Nr.	E-No
 L6477VERZ	Trennwand, 1-fach, mit C-Nut, Stahlblech verzinkt Zur zusätzlichen Trennung zwischen Energie- und Datenleitungen Hinweis: Erdungsmassnahmen beachten (Anbindung über Erdungskralle L4180VERZ)			
	Einfach-Trennwand, Stahlblech verzinkt	32	L6477VERZ	127 548 052
 L6705BCHR	Halter für Trennwand, BR/A/H/S, Stahlblech verzinkt Sicherer Halt der Trennwand bei Vertikal- und Überkopfmontage Einfache Montage und Demontage des Halters mit Standard- schraubendreher			
	Halter für Trennwand, BR/A/H/S, Stahlblech verzinkt	40	L6705BCHR	127 590 252
 M1043	Trennwand, 1-fach, mit C-Nut, PVC Zur zusätzlichen Trennung zwischen Energie- und Datenleitungen			
	Einfach-Trennwand, PVC	40	M1043	127 548 232
 M1839	Trennwand, 1-fach, mit C-Nut, PC/ABS halogenfrei Zur zusätzlichen Trennung zwischen Energie- und Datenleitungen			
	Einfach-Trennwand, PC/ABS halogenfrei	40	M1839	127 548 432

Bezeichnung	VPE	Best.Nr.	E-No
-------------	-----	----------	------



L4187CHRO

Erdanschlussklemme, Stahlblech, chromatiert

Als Basisanschluss an der Kupplung oder an einem Erdungsstützpunkt, bis Querschnitt 10 mm²

Erdanschlussklemme	10	L4187CHRO	127 390 152
--------------------	----	------------------	-------------



L4180VERZ

Erdungskralle, Stahlblech verzinkt

Zum Anschluss der Trennwand L6477VERZ

Erdungskralle, Stahlblech verzinkt	50	L4180VERZ	127 390 052
------------------------------------	----	------------------	-------------

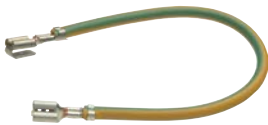

L4181GNGE

Erdungsleitungen

Steckbar, Querschnitt 4 mm², zur elektrischen Verbindung von Grundprofil und Oberteilen sowie zur Überbrückung von Formteilen

Erdungsleitung L=150 mm, Stechhülse	100	L4181GNGE	127 390 092
Erdungsleitung L=300 mm, Stechhülse	100	L4182GNGE	127 390 192
Erdungsleitung L=600 mm, Stechhülse	25	L4183GNGE	127 390 292

tehalit.BRS Stahlblech Brüstungskanalsystem

Klare Linien fürs Büro

Die Arbeitswelt von heute braucht klare Linien – nicht nur im Büroalltag, auch in der Büroarchitektur. Weniger Rundungen, mehr Kanten, weniger Dekoration, mehr Funktion – das ist der Trend, der sich immer deutlicher abzeichnet. Das Brüstungskanalsystem Stahlblech tehalit.BRS kommt

ihm mit seiner klaren Formensprache entgegen: sachlich, schlicht, schnörkellos. Und genauso klar vereinfacht es Ihre Arbeitswelt als Elektroinstallateur: Mit grösserer Angebotsbreite, schnellerer Montage und variablem Geräteeinbau.



Vorteile:

- Flexible Kanalformteile aus Stahlblech und Haubenformteile aus halogenfreiem Kunststoff
- Einfache Verbindung zwischen den Kanalprofilen dank spezieller Kupplung
- Montage auf Konsole per Clip-Technik, ohne Werkzeug
- Vielzahl von Einbaumöglichkeiten dank Einbaudosen GLT4001CH (frontrastend) und WH397410Z (C-Profil)
- Integrierte Erdung – Kanäle und Formteile sind selbsterdend

Technische Merkmale:

- 3 Standard Lieferfarben: Verkehrsweiss (RAL 9016), Lichtgrau (RAL 7035), Verzinkt (VERZ)
- Zeitgemässes, rechteckiges Design
- Systematische Artikelbezeichnungen
- 5 Kanalkonfigurationen, 3 Kanalhöhen, 4 Kanalbreiten
- 2 Oberteile (80 mm und 120 mm)

Expert tips

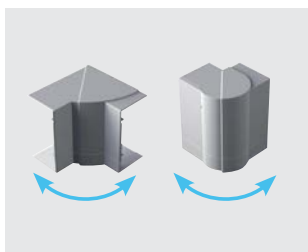

01

Die $\pm 5^\circ$ winkelverstellbaren Haubenformteile gleichen bauseitige Ungenauigkeiten aus.



02

Der Erdungskontakt kommt durch einfaches Aufrasten des Oberteils zustande – ohne zusätzliche Verkabelung und Arbeitsschritte.

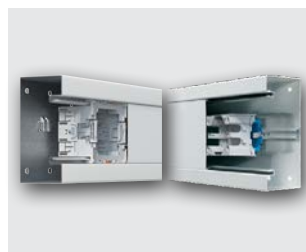

03

Ob frontrastend oder im C-Profil, mit den Einbaudosen stehen Ihnen mit den dazu passenden Kanalblenden alle Einbaumöglichkeiten offen.

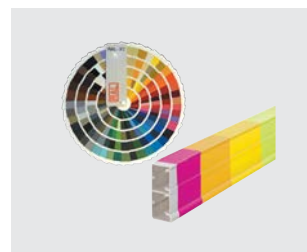

04

Für die Lackierung steht Ihnen die gesamte RAL- und NCS-Palette zur Verfügung.

- Frontrastender Geräteeinbau
- Mit integrierter Erdung, Erdungsmassnahmen beachten
- Geschlossenes Profil mit 80 mm Deckelspur
- Bodenlochung im Abstand von 50 mm
- Formteile aus Grundprofil

Lieferlänge:
2000 mm Sonderlängen bis max. 3100 mm auf Anfrage

Lieferform:
Grundprofil, Oberteil separat

Material:
Stahlblech, Verzinkt

Brüstungskanal-
systeme

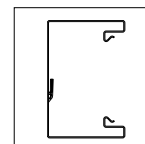

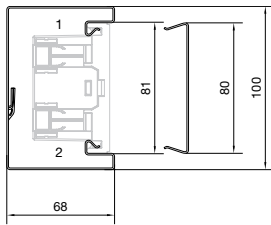
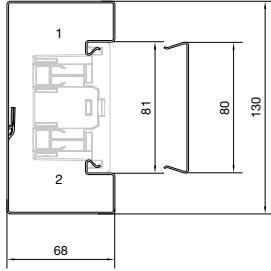
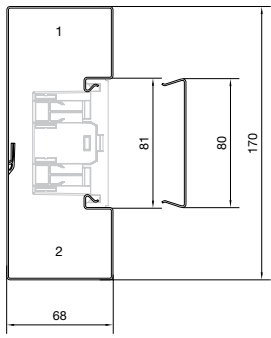
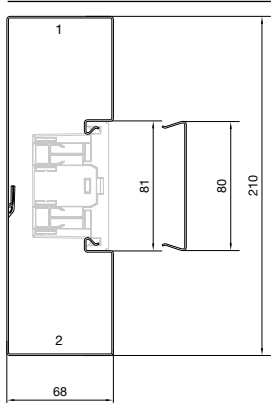
	Bezeichnung	Leitungsbelegung	Lieferfarbe	Grundprofil
		11 mm ø z.B. TT 3 x 1,5 mm ²		Stahlblech
	BRS65100	2. Kammer 6 3. Kammer 6	Verkehrsweiss Lichtgrau Verzinkt	BRS6510019016 127 512 072 BRS6510017035 127 512 042 BRS651001VERZ 127 512 052 VPE 8 m
	BRS65130	1. Kammer 8 2. Kammer 8	Verkehrsweiss Lichtgrau Verzinkt	BRS6513019016 127 513 072 BRS6513017035 127 513 042 BRS651301VERZ 127 513 052 VPE 8 m
	BRS65170	1. Kammer 14 2. Kammer 14	Verkehrsweiss Lichtgrau Verzinkt	BRS6517019016 127 514 072 BRS6517017035 127 514 042 BRS651701VERZ 127 514 052 VPE 8 m
	BRS65210	1. Kammer 22 2. Kammer 22	Verkehrsweiss Lichtgrau Verzinkt	BRS6521019016 127 515 072 BRS6521017035 127 515 042 BRS652101VERZ 127 515 052 VPE 6 m

Hinweis:

- Oberteile aus PVC auf Anfrage
- Bei der Deckenmontage von Kanalsystemen sind die Oberteile gegebenenfalls zusätzlich zu befestigen.

Lieferfarben:

- RAL 9016, Verkehrsweiss
- RAL 7035, Lichtgrau
- VERZ, Verzinkt

Weitere Farben auf Anfrage.

Geräteinbaudose:

GLT4001CH - frontrastender Geräteeinbau, Seite 202

Bei der verzinkten Ausführung treten Unterschiede in der Oberflächenbeschaffenheit und dem optischen Erscheinungsbild auf. Geringe Abweichungen von den RAL- und NCS-Farben sind fertigungsbedingt möglich.

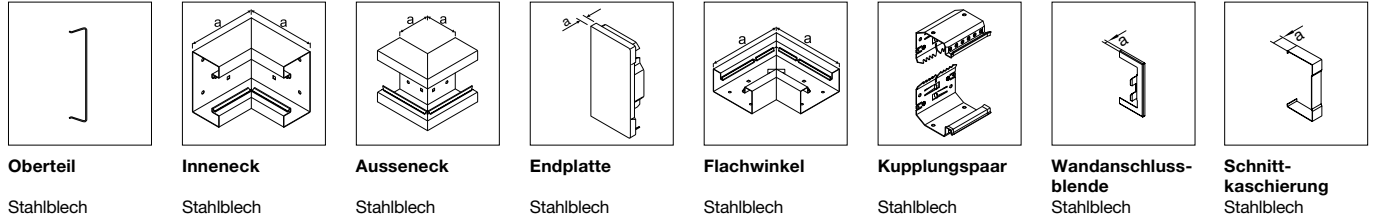

Oberteil Stahlblech	Inneneck Stahlblech	Ausseneck Stahlblech	Endplatte Stahlblech	Flachwinkel Stahlblech	Kupplungspaar Stahlblech	Wandanschlussblende Stahlblech	Schnittkaschierung Stahlblech
BRS08029016 127 513 272 BRS08027035 127 513 242 BRS0802VERZ 127 513 252 VPE 32 m	BRS6510049016 127 551 172 BRS6510047035 127 551 142 BRS651004VERZ 127 551 152 Mass a = 146 mm VPE 1 St.	BRS6510039016 127 554 172 BRS6510037035 127 554 142 BRS651003VERZ 127 554 152 Mass a = 80 mm VPE 1 St.	BRS6510069016 127 536 072 BRS6510067035 127 536 042 BRS651006VERZ 127 536 052 Mass a = 7 mm VPE 1 St.	BRS6510059016 127 571 172 BRS6510057035 127 571 142 BRS651005VERZ 127 571 152 Mass a = 180 mm VPE 1 St.	BRS651009 127 591 722 BRS651009 127 591 722 BRS651009 127 591 722 VPE 1 Set	BR65100W9016 127 546 302 BR65100W7035 127 462 042 BR65100WVERZ 127 845 052 Mass a = 7 mm VPE 1 St.	BR6510079016 127 541 502 BR6510077035 127 441 042 BR651007VERZ 127 841 052 Mass a = 25 mm VPE 1 St.

BRS08029016 127 513 272 BRS08027035 127 513 242 BRS0802VERZ 127 513 252 VPE 32 m	BRS6513049016 127 551 272 BRS6513047035 127 551 242 BRS651304VERZ 127 551 252 Mass a = 146 mm VPE 1 St.	BRS6513039016 127 557 672 BRS6513037035 127 557 642 BRS651303VERZ 127 557 652 Mass a = 80 mm VPE 1 St.	BRS6513069016 127 536 172 BRS6513067035 127 536 142 BRS651306VERZ 127 536 152 Mass a = 7 mm VPE 1 St.	BRS6513059016 127 571 272 BRS6513057035 127 571 242 BRS651305VERZ 127 571 252 Mass a = 210 mm VPE 1 St.	BRS651309 127 591 732 BRS651309 127 591 732 BRS651309 127 591 732 VPE 1 Set	BR65130W9016 127 546 202 BR65130W7035 127 462 142 BR65130WVERZ 127 845 152 Mass a = 7 mm VPE 1 St.	BR6513079016 127 541 402 BR6513077035 127 441 142 BR651307VERZ 127 841 152 Mass a = 25 mm VPE 1 St.
---	---	--	---	---	--	--	---

BRS08029016 127 513 272 BRS08027035 127 513 242 BRS0802VERZ 127 513 252 VPE 32 m	BRS6517049016 127 580 072 BRS6517047035 127 580 042 BRS651704VERZ 127 580 052 Mass a = 146 mm VPE 1 St.	BRS6517039016 127 559 972 BRS6517037035 127 559 942 BRS651703VERZ 127 559 952 Mass a = 80 mm VPE 1 St.	BRS6517069016 127 536 272 BRS6517067035 127 536 242 BRS651706VERZ 127 536 252 Mass a = 7 mm VPE 1 St.	BRS6517059016 127 566 772 BRS6517057035 127 566 742 BRS651705VERZ 127 566 752 Mass a = 250 mm VPE 1 St.	BRS651709 127 591 832 BRS651709 127 591 832 BRS651709 127 591 832 VPE 1 Set	BR65170W9016 127 546 102 BR65170W7035 127 462 242 BR65170WVERZ 127 845 252 Mass a = 7 mm VPE 1 St.	BR6517079016 127 541 302 BR6517077035 127 441 242 BR651707VERZ 127 841 252 Mass a = 25 mm VPE 1 St.
---	---	--	---	---	--	--	---

BRS08029016 127 513 272 BRS08027035 127 513 242 BRS0802VERZ 127 513 252 VPE 32 m	BRS6521049016 127 580 272 BRS6521047035 127 580 242 BRS652104VERZ 127 580 252 Mass a = 146 mm VPE 1 St.	BRS6521039016 127 554 272 BRS6521037035 127 554 242 BRS652103VERZ 127 554 252 Mass a = 80 mm VPE 1 St.	BRS6521069016 127 536 372 BRS6521067035 127 536 342 BRS652106VERZ 127 536 352 Mass a = 7 mm VPE 1 St.	BRS6521059016 127 563 172 BRS6521057035 127 563 142 BRS652105VERZ 127 563 152 Mass a = 290 mm VPE 1 St.	BRS652109 127 591 932 BRS652109 127 591 932 BRS652109 127 591 932 VPE 1 Set	BR65210W9016 127 580 572 BR65210W7035 127 845 442 BR65210WVERZ 127 845 352 Mass a = 7 mm VPE 1 St.	BR6521079016 127 524 382 BR6521077035 127 841 542 BR652107VERZ 127 841 352 Mass a = 25 mm VPE 1 St.
---	---	--	---	---	--	--	---

- Frontrastender Geräteeinbau
- Mit integrierter Erdung, Erdungsmassnahmen beachten
- Geschlossenes Profil mit 80 mm Deckelspur
- Bodenlochung im Abstand von 50 mm
- Haubenformteile aus PC/ABS halogenfrei

Lieferlänge:
2000 mm Sonderlängen bis max. 3100 mm auf Anfrage

Lieferform:
Grundprofil, Oberteil separat

Material:
Stahlblech, Verzinkt

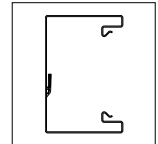

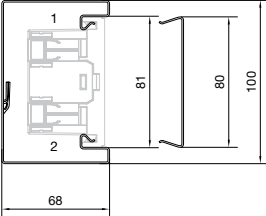
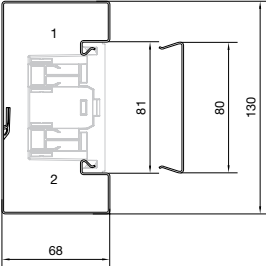
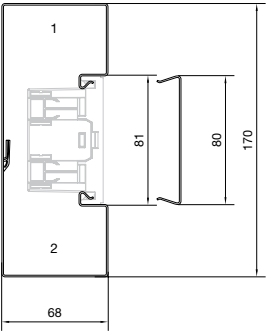
	Bezeichnung	Leitungsbelegung	Lieferfarbe	Grundprofil
		11 mm ø z.B. TT 3 x 1,5 mm ²		Stahlblech
	BRS65100	1. Kammer 6 2. Kammer 6	Verkehrsweiss Lichtgrau Verzinkt	BRS6510019016 127 512 072 BRS6510017035 127 512 042 BRS651001VERZ 127 512 052 VPE 8 m
	BRS65130	1. Kammer 8 2. Kammer 8	Verkehrsweiss Lichtgrau Verzinkt	BRS6513019016 127 513 072 BRS6513017035 127 513 042 BRS651301VERZ 127 513 052 VPE 8 m
	BRS65170	1. Kammer 14 2. Kammer 14	Verkehrsweiss Lichtgrau Verzinkt	BRS6517019016 127 514 072 BRS6517017035 127 514 042 BRS651701VERZ 127 514 052 VPE 8 m
	BRS65210	1. Kammer 22 2. Kammer 22	Verkehrsweiss Lichtgrau Verzinkt	BRS6521019016 127 515 072 BRS6521017035 127 515 042 BRS652101VERZ 127 515 052 VPE 6 m

Hinweis:

- Oberteile aus PVC auf Anfrage
- Bei der Deckenmontage von Kanalsystemen sind die Oberteile gegebenenfalls zusätzlich zu befestigen.

Lieferfarben:

- RAL 9016, Verkehrsweiss
- RAL 7035, Lichtgrau
- VERZ, Verzinkt

Weitere Farben auf Anfrage.

Geräteinbaudose:

GLT4001CH - frontrastender Geräteeinbau, Seite 202

Bei der verzinkten Ausführung treten Unterschiede in der Oberflächenbeschaffenheit und dem optischen Erscheinungsbild auf. Geringe Abweichungen von den RAL- und NCS-Farben sind fertigungsbedingt möglich.

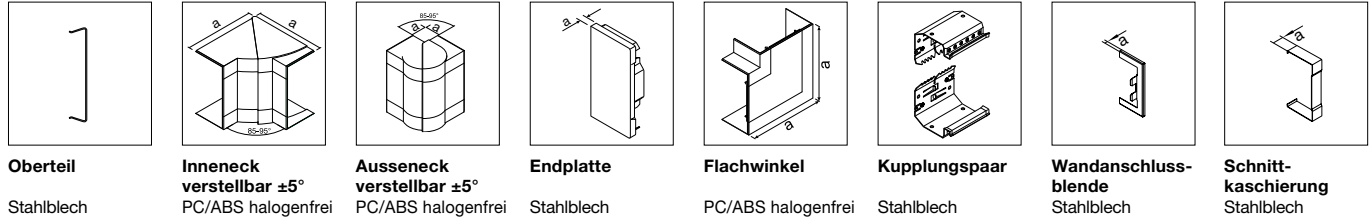

Oberteil Stahlblech	Inneneck verstellbar ±5° PC/ABS halogenfrei	Ausseneck verstellbar ±5° PC/ABS halogenfrei	Endplatte Stahlblech	Flachwinkel PC/ABS halogenfrei	Kupplungspaar Stahlblech	Wandanschlussblende Stahlblech	Schnittkaschierung Stahlblech
-------------------------------	---	--	--------------------------------	--	------------------------------------	--	---

BRS08029016 127 513 272 BRS08027035 127 513 242 BRS0802VERZ 127 513 252 VPE 32 m	BR651004H9016 127 559 702 BR651004H7035 127 451 042 Mass a = 143 mm VPE 1 St.	BR651003H9016 127 563 902 BR651003H7035 127 454 042 Mass a = 37 mm VPE 1 St.	BRS6510069016 127 536 072 BRS6510067035 127 536 042 BRS651006VERZ 127 536 052 Mass a = 7 mm VPE 1 St.	BR651005H9016 127 575 402 BR651005H7035 127 471 042 Mass a = 135 mm VPE 1 St.	BRS651009 127 591 722 BRS651009 127 591 722 BRS651009 127 591 722 VPE 1 Set	BR65100W9016 127 546 302 BR65100W7035 127 462 042 BR65100WVERZ 127 845 052 Mass a = 7 mm VPE 1 St.	BR6510079016 127 541 502 BR6510077035 127 441 042 BR651007VERZ 127 841 052 Mass a = 25 mm VPE 1 St.
---	--	---	---	--	--	--	---

BRS08029016 127 513 272 BRS08027035 127 513 242 BRS0802VERZ 127 513 252 VPE 32 m	BR651304H9016 127 559 602 BR651304H7035 127 451 142 Mass a = 143 mm VPE 1 St.	BR651303H9016 127 563 802 BR651303H7035 127 454 142 Mass a = 37 mm VPE 1 St.	BRS6513069016 127 536 172 BRS6513067035 127 536 142 BRS651306VERZ 127 536 152 Mass a = 7 mm VPE 1 St.	BR651305H9016 127 575 302 BR651305H7035 127 471 142 Mass a = 165 mm VPE 1 St.	BRS651309 127 591 732 BRS651309 127 591 732 BRS651309 127 591 732 VPE 1 Set	BR65130W9016 127 546 202 BR65130W7035 127 462 142 BR65130WVERZ 127 845 152 Mass a = 7 mm VPE 1 St.	BR6513079016 127 541 402 BR6513077035 127 441 142 BR651307VERZ 127 841 152 Mass a = 25 mm VPE 1 St.
---	--	---	---	--	--	--	---

BRS08029016 127 513 272 BRS08027035 127 513 242 BRS0802VERZ 127 513 252 VPE 32 m	BR651704H9016 127 559 502 BR651704H7035 127 451 242 Mass a = 143 mm VPE 1 St.	BR651703H9016 127 563 702 BR651703H7035 127 454 242 Mass a = 37 mm VPE 1 St.	BRS6517069016 127 536 272 BRS6517067035 127 536 242 BRS651706VERZ 127 536 252 Mass a = 7 mm VPE 1 St.	BR651705H9016 127 575 202 BR651705H7035 127 471 242 Mass a = 205 mm VPE 1 St.	BRS651709 127 591 832 BRS651709 127 591 832 BRS651709 127 591 832 VPE 1 Set	BR65170W9016 127 546 102 BR65170W7035 127 462 242 BR65170WVERZ 127 845 252 Mass a = 7 mm VPE 1 St.	BR6517079016 127 541 302 BR6517077035 127 441 242 BR651707VERZ 127 841 252 Mass a = 25 mm VPE 1 St.
---	--	---	---	--	--	--	---

BRS08029016 127 513 272 BRS08027035 127 513 242 BRS0802VERZ 127 513 252 VPE 32 m	BR652104H9016 127 850 772 BR652104H7035 - Mass a = 143 mm VPE 1 St.	BR652103H9016 127 454 372 BR652103H7035 - Mass a = 37 mm VPE 1 St.	BRS6521069016 127 536 372 BRS6521067035 127 536 342 BRS652106VERZ 127 536 352 Mass a = 7 mm VPE 1 St.	BR652105H9016 127 571 572 BR652105H7035 - Mass a = 266 mm VPE 1 St.	BRS652109 127 591 932 BRS652109 127 591 932 BRS652109 127 591 932 VPE 1 Set	BR65210W9016 127 580 572 BR65210W7035 127 845 442 BR65210WVERZ 127 845 352 Mass a = 7 mm VPE 1 St.	BR6521079016 127 524 382 BR6521077035 127 841 542 BR652107VERZ 127 841 352 Mass a = 25 mm VPE 1 St.
---	--	---	---	--	--	--	---

tehalit.BRS Stahlblech – Kanalprofil mit Höhe 70 mm, Deckelspur 80 mm, frontrastend, Formteile Stahlblech



- Frontrastender Geräteeinbau
- Mit integrierter Erdung, Erdungsmassnahmen beachten
- Geschlossenes Profil mit 80 mm Deckelspur
- Bodenlochung im Abstand von 50 mm
- Formteile aus Grundprofil

Lieferlänge:
2000 mm Sonderlängen bis max. 3100 mm auf Anfrage

Lieferform:
Grundprofil, Oberteil separat

Material:
Stahlblech, Verzinkt

Brüstungskanal-
systeme

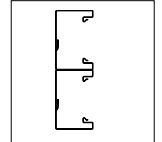
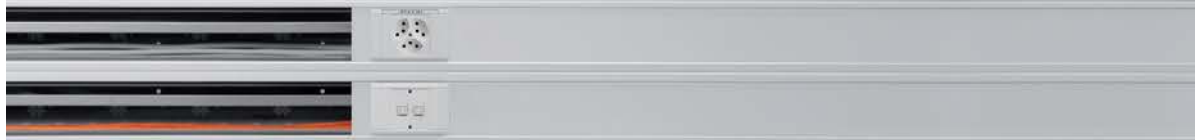

Bezeichnung

Leitungsbelegung
11 mm ø
z.B. TT 3 x 1,5 mm²

Lieferfarbe

Grundprofil

Stahlblech

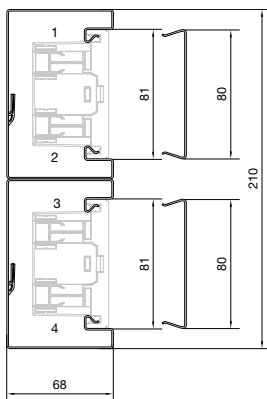

BRS65210D

1. Kammer 6
2. Kammer 6
3. Kammer 6
4. Kammer 6

Verkehrsweiss

Lichtgrau

Verzinkt

BRS652101D9016
127 516 072
BRS652101D7035
127 516 042
BRS652101DVERZ
127 516 052

VPE 4 m

Hinweis:

- Oberteile aus PVC auf Anfrage
- Bei der Deckenmontage von Kanalsystemen sind die Oberteile gegebenenfalls zusätzlich zu befestigen.

Lieferfarben:

- RAL 9016, Verkehrsweiss
- RAL 7035, Lichtgrau
- VERZ, Verzinkt

Weitere Farben auf Anfrage.

Geräteeinbaudose:

GLT4001CH - frontrastender Geräteeinbau, Seite 202

Bei der verzinkten Ausführung treten Unterschiede in der Oberflächenbeschaffenheit und dem optischen Erscheinungsbild auf. Geringe Abweichungen von den RAL- und NCS-Farben sind fertigungsbedingt möglich.

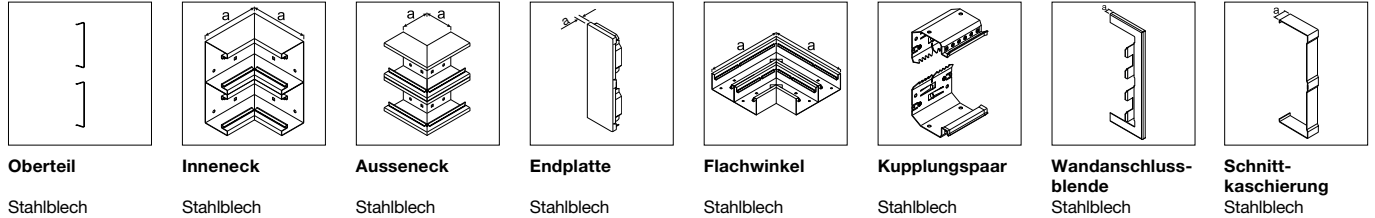

Oberteil	Inneneck	Ausseneck	Endplatte	Flachwinkel	Kupplungspaar	Wandanschlussblende	Schnittkaschierung
Stahlblech	Stahlblech	Stahlblech	Stahlblech	Stahlblech	Stahlblech	Stahlblech	Stahlblech
BRS08029016 127 513 272 BRS08027035 127 513 242 BRS0802VERZ 127 513 252 VPE 32 m	BRS652104D9016 127 582 072 BRS652104D7035 127 582 042 BRS652104DVERZ 127 582 052 Mass a = 146 mm VPE 1 St.	BRS652103D9016 127 559 272 BRS652103D7035 127 559 242 BRS652103DVERZ 127 559 252 Mass a = 80 mm VPE 1 St.	BRS652106D9016 127 536 472 BRS652106D7035 127 536 442 BRS652106DVERZ 127 536 452 Mass a = 7 mm VPE 1 St.	BRS652105D9016 127 563 672 BRS652105D7035 127 563 642 BRS652105DVERZ 127 563 652 Mass a = 290 mm VPE 1 St.	BRS652109D 127 591 512 BRS652109D 127 591 512 BRS652109D 127 591 512 VPE 1 Set	BR65210DW9016 127 546 002 BR65210DW7035 127 845 942 BR65210DWVERZ 127 845 552 Mass a = 7 mm VPE 1 St.	BR652107D9016 127 541 203 BR652107D7035 127 441 342 BR652107DVERZ 127 841 552 Mass a = 25 mm VPE 1 St.

tehalit.BRS Stahlblech – Kanalprofil mit Höhe 70 mm, Deckelspur 80 mm, frontrastend, Formteile PC/ABS halogenfrei



- Frontrastender Geräteeinbau
- Mit integrierter Erdung, Erdungsmassnahmen beachten
- Geschlossenes Profil mit 80 mm Deckelspur
- Bodenlochung im Abstand von 50 mm
- Haubenformteile aus PC/ABS halogenfrei

Lieferlänge:
2000 mm Sonderlängen bis max. 3100 mm auf Anfrage

Lieferform:
Grundprofil, Oberteil separat

Material:
Stahlblech, Verzinkt

Brüstungskanal-
systeme

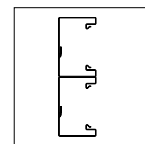

Bezeichnung	Leitungsbelegung	Lieferfarbe	Grundprofil
	11 mm ø z.B. TT 3 x 1,5 mm ²		Stahlblech

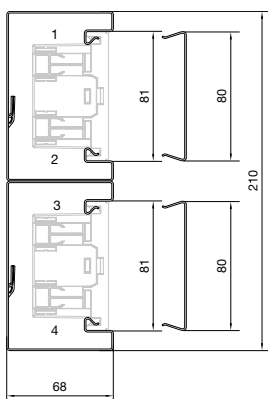

Bezeichnung	Leitungsbelegung	Lieferfarbe	Grundprofil
BRS65210D	1. Kammer 6	Verkehrsweiss	BRS652101D9016 127 516 072
	2. Kammer 6	Lichtgrau	BRS652101D7035 127 516 042
	3. Kammer 6	Verzinkt	BRS652101DVERZ 127 516 052
	4. Kammer 6		VPE 4 m

Hinweis:

- Oberteile aus PVC auf Anfrage
- Bei der Deckenmontage von Kanalsystemen sind die Oberteile gegebenenfalls zusätzlich zu befestigen.

Lieferfarben:

- RAL 9016, Verkehrsweiss
- RAL 7035, Lichtgrau
- VERZ, Verzinkt

Weitere Farben auf Anfrage.

Geräteeinbaudose:

GLT4001CH - frontrastender Geräteeinbau, Seite 202

Bei der verzinkten Ausführung treten Unterschiede in der Oberflächenbeschaffenheit und dem optischen Erscheinungsbild auf. Geringe Abweichungen von den RAL- und NCS-Farben sind fertigungsbedingt möglich.

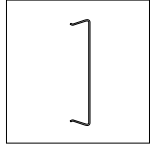
Oberteil

Stahlblech
(wird 2x benötigt)

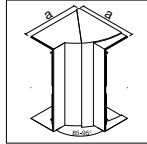
**Inneneck
verstellbar ±5°**

PC/ABS halogenfrei

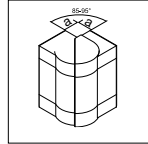
**Ausseneck
verstellbar ±5°**

PC/ABS halogenfrei

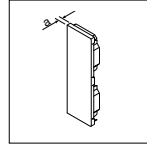
Endplatte

Stahlblech

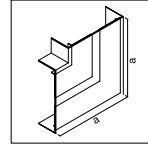
Flachwinkel

PC/ABS halogenfrei

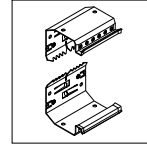
Kupplungspaar

Stahlblech

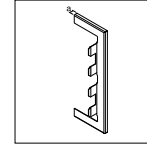
**Wandanschluss-
blende**

Stahlblech

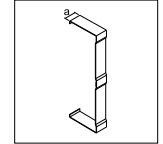
**Schnitt-
kaschierung**

Stahlblech

BRS08029016

127 513 272

BRS08027035

127 513 242

BRS0802VERZ

127 513 252

VPE 32 m

BR652104DH9016

127 559 402

BR652104DH7035

127 451 342

Mass a = 146 mmn
VPE 1 St.

BR652103DH9016

127 563 502

BR652103DH7035

127 454 342

Mass a = 37 mmn
VPE 1 St.

BRS652106D9016

127 536 472

BRS652106D7035

127 536 442

BRS652106DVERZ

127 536 452

Mass a = 7 mm
VPE 1 St.

BR652105DH9016

127 575 102

BR652105DH7035

127 471 342

Mass a = 290 mm
VPE 1 St.

BRS652109D

127 591 512

BRS652109D

127 591 512

BRS652109D

127 591 512

VPE 1 Set

BR65210DW9016

127 546 002

BR65210DW7035

127 845 942

BR65210DWVERZ

127 845 552

Mass a = 7 mm
VPE 1 St.

BR652107D9016

127 541 203

BR652107D7035

127 441 342

BR652107DVERZ

127 841 552

Mass a = 25 mm
VPE 1 St.

- Frontrastender Geräteeinbau
- Mit integrierter Erdung, Erdungsmassnahmen beachten
- Geschlossenes Profil mit 80 mm Deckelspur
- Bodenlochung im Abstand von 50 mm
- Formteile aus Grundprofil

Lieferlänge:
2000 mm Sonderlängen bis max. 3100 mm auf Anfrage

Lieferform:
Grundprofil, Oberteil separat

Material:
Stahlblech, Verzinkt

Brüstungskanal-
systeme

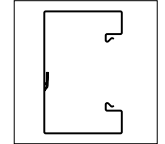

Bezeichnung

Leitungsbelegung
11 mm ø
z.B. TT 3 x 1,5 mm²

Lieferfarbe

Grundprofil

Stahlblech

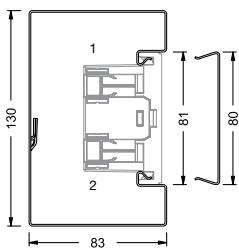

BRS85130

1. Kammer 10
2. Kammer 10

Verkehrsweiss
Verzinkt

BRS8513019016
127 512 372
BRS851301VERZ
127 512 352

VPE 8 m

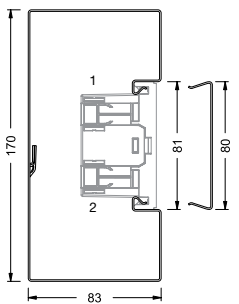

BRS85170

1. Kammer 18
2. Kammer 18

Verkehrsweiss
Verzinkt

BRS8517019016
127 512 472
BRS851701VERZ
127 512 452

VPE 4 m

Hinweis:

- Oberteile aus PVC auf Anfrage
- Bei der Deckenmontage von Kanalsystemen sind die Oberteile gegebenenfalls zusätzlich zu befestigen.

Lieferfarben:

RAL 9016, Verkehrsweiss
VERZ, Verzinkt

Weitere Farben auf Anfrage.

Geräteeinbaudose:

GLT4001CH - frontrastender Geräteeinbau, Seite 202

Bei der verzinkten Ausführung treten Unterschiede in der Oberflächenbeschaffenheit und dem optischen Erscheinungsbild auf. Geringe Abweichungen von den RAL- und NCS-Farben sind fertigungsbedingt möglich.

Oberteil	Inneneck	Ausseneck	Endplatte	Flachwinkel	Kupplungspaar	Wandanschlussblende	Schnittkaschierung
Stahlblech	Stahlblech	Stahlblech	Stahlblech	Stahlblech	Stahlblech	Stahlblech	Stahlblech

BRS08029016 127 513 272 BRS0802VERZ 127 513 252 VPE 32 m	BRS8513049016 127 582 572 BRS851304VERZ 127 582 552 Mass a = 163 mm VPE 1 St.	BRS8513039016 127 561 372 BRS851303VERZ 127 561 352 Mass a = 80 mm VPE 1 St.	BRS8513069016 127 536 972 BRS851306VERZ 127 536 952 Mass a = 7 mm VPE 1 St.	BRS8513059016 127 566 172 BRS851305VERZ 127 566 152 Mass a = 210 mm VPE 1 St.	BRS851309 127 591 552 BRS851309 127 591 552 VPE 1 Set	BR85130W9016 127 546 272 BRS85130WVERZ 127 546 452 Mass a = 7 mm VPE 1 St.	BR8513079016 127 841 072 BRS851307VERZ 127 541 352 Mass a = 25 mm VPE 1 St.
--	--	---	--	--	---	---	--

BRS08029016 127 513 272 BRS0802VERZ 127 513 252 VPE 32 m	BRS8517049016 127 583 572 BRS851704VERZ 127 583 552 Mass a = 163 mm VPE 1 St.	BRS8517039016 127 585 172 BRS851703VERZ 127 585 152 Mass a = 80 mm VPE 1 St.	BRS8517069016 127 537 072 BRS851706VERZ 127 537 052 Mass a = 7 mm VPE 1 St.	BRS8517059016 127 566 272 BRS851705VERZ 127 566 252 Mass a = 250 mm VPE 1 St.	BRS851709 127 591 562 BRS851709 127 591 562 VPE 1 Set	BR85170W9016 127 546 372 BRS85170WVERZ 127 546 952 Mass a = 7 mm VPE 1 St.	BR8517079016 127 841 172 BRS851707VERZ 127 542 252 Mass a = 25 mm VPE 1 St.
--	--	---	--	--	---	---	--

- Frontrastender Geräteeinbau
- Mit integrierter Erdung, Erdungsmassnahmen beachten
- Geschlossenes Profil mit 80 mm Deckelspur
- Bodenlochung im Abstand von 50 mm
- Formteile aus Grundprofil

Lieferlänge:
2000 mm Sonderlängen bis max. 3100 mm auf Anfrage

Lieferform:
Grundprofil, Oberteil separat

Material:
Stahlblech, Verzinkt

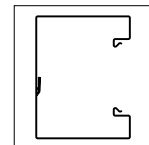
 Brüstungskanal-
systeme

Bezeichnung	Leitungsbelegung	Lieferfarbe	Grundprofil
	11 mm ø z.B. TT 3 x 1,5 mm ²		Stahlblech

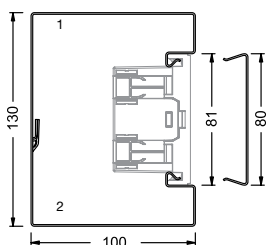

BRS100130	1. Kammer 12	Verkehrsweiss	BRS10013019016 127 512 572 BRS1001301VERZ 127 512 552
	2. Kammer 12	Verzinkt	
			VPE 4 m

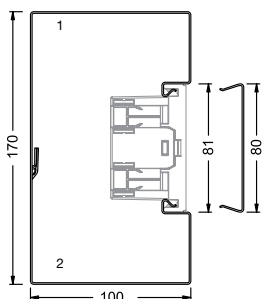

BRS100170	1. Kammer 21	Verkehrsweiss	BRS10017019016 127 512 672 BRS1001701VERZ 127 512 652
	2. Kammer 21	Verzinkt	
			VPE 4 m

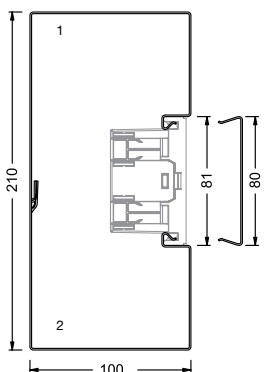

BRS100210	1. Kammer 32	Verkehrsweiss	BRS10021019016 127 512 772 BRS1002101VERZ 127 512 752
	2. Kammer 32	Verzinkt	
			VPE 4 m

Hinweis:

- Oberteile aus PVC auf Anfrage
- Bei der Deckenmontage von Kanalsystemen sind die Oberteile gegebenenfalls zusätzlich zu befestigen.

Lieferfarben:

RAL 9016, Verkehrsweiss
VERZ, Verzinkt

Weitere Farben auf Anfrage.

Geräteeinbaudose:

GLT4001CH - frontrastender Geräteeinbau, Seite 202

Bei der verzinkten Ausführung treten Unterschiede in der Oberflächenbeschaffenheit und dem optischen Erscheinungsbild auf. Geringe Abweichungen von den RAL- und NCS-Farben sind fertigungsbedingt möglich.

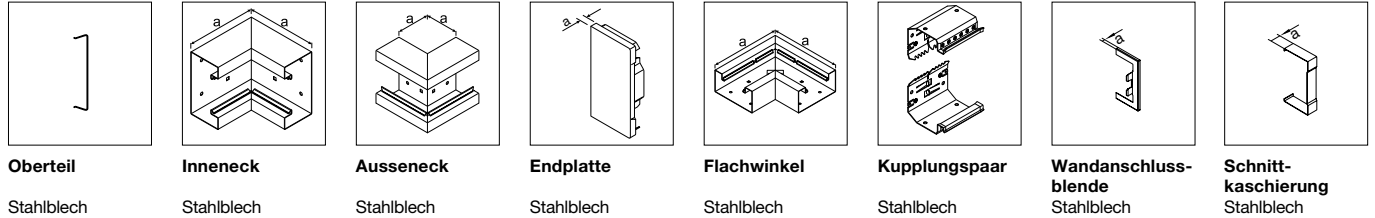

Oberteil Stahlblech	Inneneck Stahlblech	Ausseneck Stahlblech	Endplatte Stahlblech	Flachwinkel Stahlblech	Kupplungspaar Stahlblech	Wandanschlussblende Stahlblech	Schnittkaschierung Stahlblech
-------------------------------	-------------------------------	--------------------------------	--------------------------------	----------------------------------	------------------------------------	--	---

BRS08029016 127 513 272 BRS0802VERZ 127 513 252 VPE 32 m	BRS10013049016 127 583 672 BRS1001304VERZ 127 583 652 Mass a = 180 mm VPE 1 St.	BRS10013039016 127 585 672 BRS1001303VERZ 127 585 652 Mass a = 80 mm VPE 1 St.	BRS10013069016 127 537 172 BRS1001306VERZ 127 537 152 Mass a = 7 mm VPE 1 St.	BRS10013059016 127 566 372 BRS1001305VERZ 127 566 352 Mass a = 210 mm VPE 1 St.	BRS1001309 127 591 572 BRS1001309 127 591 572 VPE 1 Set	BRS100130W9016 127 546 572 BRS100130WVERZ 127 546 552 Mass a = 7 mm VPE 1 St.	BRS10013079016 127 541 472 BRS1001307VERZ 127 541 452 Mass a = 25 mm VPE 1 St.
--	--	---	--	--	---	--	---

BRS08029016 127 513 272 BRS0802VERZ 127 513 252 VPE 32 m	BRS10017049016 127 583 772 BRS1001704VERZ 127 583 752 Mass a = 180 mm VPE 1 St.	BRS10017039016 127 585 772 BRS1001703VERZ 127 585 752 Mass a = 80 mm VPE 1 St.	BRS10017069016 127 537 272 BRS1001706VERZ 127 537 252 Mass a = 7 mm VPE 1 St.	BRS10017059016 127 566 472 BRS1001705VERZ 127 566 452 Mass a = 250 mm VPE 1 St.	BRS1001709 127 591 582 BRS1001709 127 591 582 VPE 1 Set	BRS100170W9016 127 546 672 BRS100170WVERZ 127 546 652 Mass a = 7 mm VPE 1 St.	BRS10017079016 127 541 572 BRS1001707VERZ 127 541 552 Mass a = 25 mm VPE 1 St.
--	--	---	--	--	---	--	---

BRS08029016 127 513 272 BRS0802VERZ 127 513 252 VPE 32 m	BRS10021049016 127 583 872 BRS1002104VERZ 127 583 852 Mass a = 180 mm VPE 1 St.	BRS10021039016 127 561 472 BRS1002103VERZ 127 561 452 Mass a = 80 mm VPE 1 St.	BRS10021069016 127 537 372 BRS1002106VERZ 127 537 352 Mass a = 7 mm VPE 1 St.	BRS10021059016 127 566 572 BRS1002105VERZ 127 566 552 Mass a = 290 mm VPE 1 St.	BRS1002109 127 591 592 BRS1002109 127 591 592 VPE 1 Set	BRS100210W9016 127 546 772 BRS100210WVERZ 127 546 752 Mass a = 7 mm VPE 1 St.	BRS10021079016 127 541 672 BRS1002107VERZ 127 541 652 Mass a = 25 mm VPE 1 St.
--	--	---	--	--	---	--	---

tehalit.BRS Stahlblech – Kanalprofil mit Höhe 100 mm, Deckelspur 80 mm, frontrastend, Formteile Stahlblech



- Frontrastender Geräteeinbau
- Mit integrierter Erdung, Erdungsmassnahmen beachten
- Geschlossenes Profil mit 80 mm Deckelspur
- Bodenlochung im Abstand von 50 mm
- Formteile aus Grundprofil

Lieferlänge:
2000 mm Sonderlängen bis max. 3100 mm auf Anfrage

Lieferform:
Grundprofil, Oberteil separat

Material:
Stahlblech, Verzinkt

Brüstungskanal-
systeme

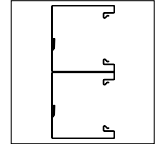
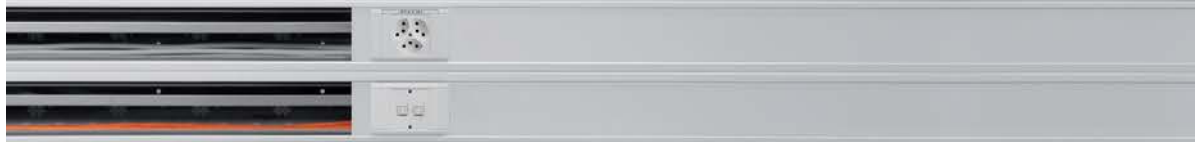

Bezeichnung

Leitungsbelegung
11 mm ø
z.B. TT 3 x 1,5 mm²

Lieferfarbe

Grundprofil

Stahlblech

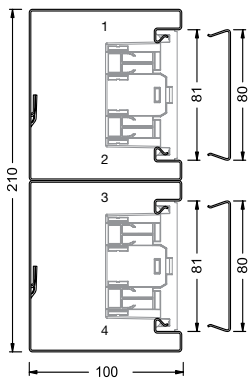

BRS100210D

1. Kammer 10
2. Kammer 10
3. Kammer 10
4. Kammer 10

Verkehrsweiss
Verzinkt

BRS1002101D9016
127 512 872
BRS1002101DVERZ
127 512 852
VPE 4 m

Hinweis:

- Oberteile aus PVC auf Anfrage
- Bei der Deckenmontage von Kanalsystemen sind die Oberteile gegebenenfalls zusätzlich zu befestigen.

Lieferfarben:

RAL 9016, Verkehrsweiss
VERZ, Verzinkt

Weitere Farben auf Anfrage.

Geräteeinbaudose:

GLT4001CH - frontrastender Geräteeinbau, Seite 202

Bei der verzinkten Ausführung treten Unterschiede in der Oberflächenbeschaffenheit und dem optischen Erscheinungsbild auf. Geringe Abweichungen von den RAL- und NCS-Farben sind fertigungsbedingt möglich.

Oberteil	Inneneck	Ausseneck	Endplatte	Flachwinkel	Kupplungspaar	Wandanschlussblende	Schnittkaskierung
Stahlblech (wird 2x benötigt)	Stahlblech	Stahlblech	Stahlblech	Stahlblech	Stahlblech	Stahlblech	Stahlblech

BRS08029016 127 513 272 BRS0802VERZ 127 513 252 VPE 32 m	BRS1002104D9016 127 583 972 BRS1002104DVERZ 127 583 952 Mass a = 180 mm VPE 1 St.	BRS1002103D9016 127 585 872 BRS1002103DVERZ 127 585 852 Mass a = 80 mm VPE 1 St.	BRS1002106D9016 127 537 472 BRS1002106DVERZ 127 537 452 Mass a = 7 mm VPE 1 St.	BRS1002105D9016 127 566 672 BRS1002105DVERZ 127 566 652 Mass a = 290 mm VPE 1 St.	BRS1002109D 127 591 592 BRS1002109D 127 591 592 VPE 1 Set	BRS100210WD9016 127 546 872 BRS100210WDVERZ 127 546 852 Mass a = 7 mm VPE 1 St.	BRS1002107D9016 127 541 772 BRS1002107DVERZ 127 541 752 Mass a = 25 mm VPE 1 St.
--	--	---	--	--	---	--	---

- C-Profil Geräteeinbau
- Mit integrierter Erdung, Erdungsmassnahmen beachten
- Geschlossenes Profil mit 120 mm Deckelspur
- Bodenlochung im Abstand von 50 mm
- Formteile aus Grundprofil

Lieferlänge:
2000 mm Sonderlängen bis max. 3100 mm auf Anfrage

Lieferform:
Grundprofil, Oberteil separat

Material:
Stahlblech, Verzinkt

Brüstungskanal-
systeme

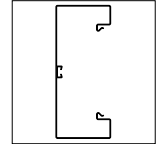

Bezeichnung	Leitungsbelegung	Lieferfarbe	Grundprofil
	11 mm ø z.B. TT 3 x 1,5 mm ²		Stahlblech

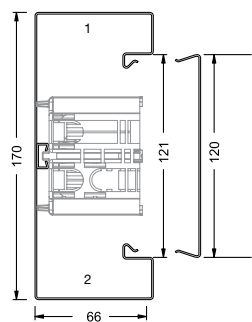

BRS65170B

- 1. Kammer 14
- 2. Kammer 14

- Verkehrsweiss
- Lichtgrau
- Verzinkt

BRS651701B9016
127 517 072
BRS651701B7035
127 517 042
BRS651701BVERZ
127 517 052
VPE 8 m

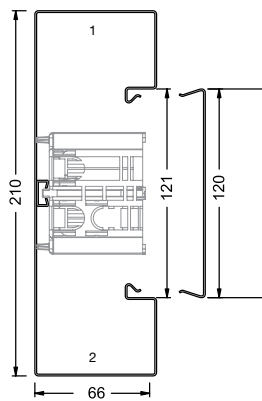

BRS65210B

- 1. Kammer 22
- 2. Kammer 22

- Lichtgrau
- Verzinkt

BRS652101B7035
127 518 042
BRS652101BVERZ
127 518 052
VPE 6 m

Hinweis:

- Oberteile aus PVC oder PC/ABS halogenfrei auf Anfrage
- Bei der Deckenmontage von Kanalsystemen sind die Oberteile gegebenenfalls zusätzlich zu befestigen.

Lieferfarben:

- RAL 9016, Verkehrsweiss
- RAL 7035, Lichtgrau
- VERZ, Verzinkt

Weitere Farben auf Anfrage.

Geräteinbaudose:

WH397410Z - C-Profil Geräteinbau, Seite 203

Bei der verzinkten Ausführung treten Unterschiede in der Oberflächenbeschaffenheit und dem optischen Erscheinungsbild auf. Geringe Abweichungen von den RAL- und NCS-Farben sind fertigungsbedingt möglich.

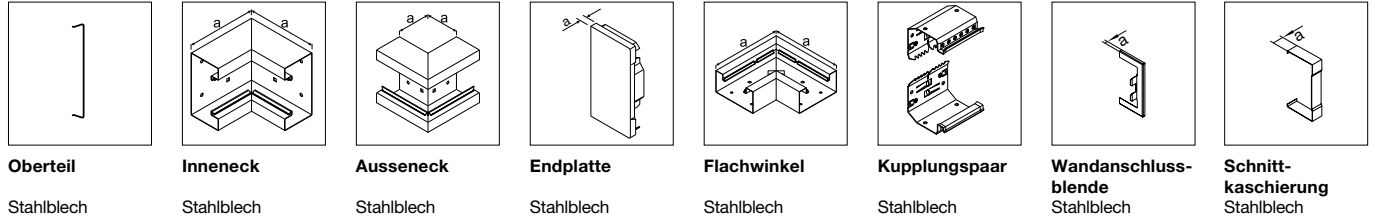

Oberteil Stahlblech	Inneneck Stahlblech	Ausseneck Stahlblech	Endplatte Stahlblech	Flachwinkel Stahlblech	Kupplungspaar Stahlblech	Wandanschlussblende Stahlblech	Schnittkaschierung Stahlblech
-------------------------------	-------------------------------	--------------------------------	--------------------------------	----------------------------------	------------------------------------	--	---

BRS12029016 127 513 172 BRS12027035 127 513 142 BRS1202VERZ 127 513 152 VPE 16 m	BRS651704B9016 127 582 122 BRS651704B7035 127 582 142 BRS651704BVERZ 127 582 152 Mass a = 146 mm VPE 1 St.	BRS651703B9016 127 559 322 BRS651703B7035 127 559 342 BRS651703BVERZ 127 559 352 Mass a = 80 mm VPE 1 St.	BRS651706B9016 127 536 522 BRS651706B7035 127 536 542 BRS651706BVERZ 127 536 552 Mass a = 7 mm VPE 1 St.	BRS651705B9016 127 564 922 BRS651705B7035 127 564 942 BRS651705BVERZ 127 564 952 Mass a = 250 mm VPE 1 St.	BRS651709B 127 591 522 BRS651709B 127 591 522 BRS651709B 127 591 522 VPE 1 Set	BRS65170WB9016 127 545 822 BRS65170WB7035 127 545 842 BRS65170WBVERZ 127 545 852 Mass a = 7 mm VPE 1 St.	BRS651707B9016 127 540 922 BRS651707B7035 127 540 942 BRS651707BVERZ 127 540 952 Mass a = 25 mm VPE 1 St.
---	--	---	--	--	---	--	---

BRS12027035 127 513 142 BRS1202VERZ 127 513 152 VPE 16 m	BRS652104B7035 127 582 242 BRS652104BVERZ 127 582 252 Mass a = 146 mm VPE 1 St.	BRS652103B7035 127 585 542 BRS652103BVERZ 127 585 552 Mass a = 80 mm VPE 1 St.	BRS652106B7035 127 536 642 BRS652106BVERZ 127 536 652 Mass a = 7 mm VPE 1 St.	BRS652105B7035 127 565 642 BRS652105BVERZ 127 565 652 Mass a = 290 mm VPE 1 St.	BRS652109B 127 591 532 BRS652109B 127 591 532 VPE 1 Set	BRS65210WB7035 127 545 942 BRS65210WBVERZ 127 545 952 Mass a = 7 mm VPE 1 St.	BRS652107B7035 127 541 942 BRS652107BVERZ 127 541 952 Mass a = 25 mm VPE 1 St.
--	--	---	--	--	---	--	---

- C-Profil Geräteeinbau
- Mit integrierter Erdung, Erdungsmassnahmen beachten
- Geschlossenes Profil mit 120 mm Deckelspur
- Bodenlochung im Abstand von 50 mm
- Formteile aus Grundprofil

Lieferlänge:
2000 mm Sonderlängen bis max. 3100 mm auf Anfrage

Lieferform:
Grundprofil, Oberteil separat

Material:
Stahlblech, Verzinkt

Brüstungskanal-
systeme

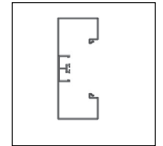

Bezeichnung	Leitungsbelegung	Lieferfarbe	Grundprofil
	11 mm ø z.B. TT 3 x 1,5 mm ²		Stahlblech

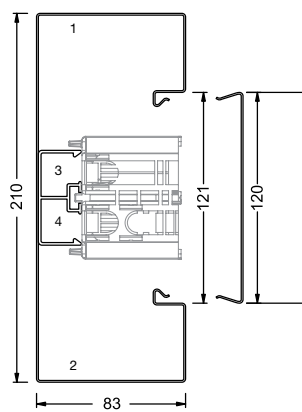

BRS85210B

- 1. Kammer 28
- 2. Kammer 28

Verzinkt

BRS852101BVERZ
127 512 152
VPE 4 m

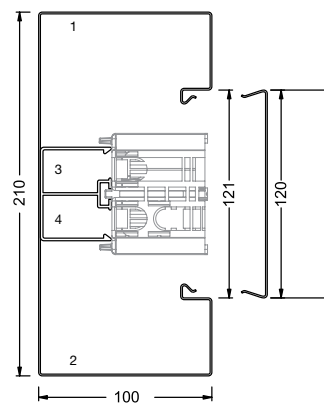

BRS100210B

- 1. Kammer 32
- 2. Kammer 32

Verzinkt

BRS1002101BVERZ
127 512 252
VPE 4 m

Hinweis:

- Oberteile aus PVC oder PC/ABS halogenfrei auf Anfrage
- Bei der Deckenmontage von Kanalsystemen sind die Oberteile gegebenenfalls zusätzlich zu befestigen.

Lieferfarben:

VERZ, Verzinkt

Weitere Farben auf Anfrage.

Geräteinbaudose:

WH397410Z - C-Profil Geräteeinbau, Seite 203

Bei der verzinkten Ausführung treten Unterschiede in der Oberflächenbeschaffenheit und dem optischen Erscheinungsbild auf. Geringe Abweichungen von den RAL- und NCS-Farben sind fertigungsbedingt möglich.

Oberteil	Inneneck	Ausseneck	Endplatte	Flachwinkel	Kupplungspaar	Wandanschlussblende	Schnittkaschierung
Stahlblech	Stahlblech	Stahlblech	Stahlblech	Stahlblech	Stahlblech	Stahlblech	Stahlblech

BRS1202VERZ 127 513 152 VPE 16 m	BRS852104BVERZ 127 582 352 Mass a = 180 mm VPE 1 St.	BRS852103BVERZ 127 560 452 Mass a = 80 mm VPE 1 St.	BRS852106BVERZ 127 536 752 Mass a = 7 mm VPE 1 St.	BRS852105BVERZ 127 565 952 Mass a = 290 mm VPE 1 St.	BRS852109B 127 591 542 VPE 1 Set	BRS85210WBVERZ 127 546 252 Mass a = 7 mm VPE 1 St.	BRS852107BVERZ 127 541 152 Mass a = 25 mm VPE 1 St.
---	--	---	--	--	---	--	---

BRS1202VERZ 127 513 152 VPE 16 m	BRS1002104BVERZ 127 582 452 Mass a = 180 mm VPE 1 St.	BRS1002103BVERZ 127 585 052 Mass a = 80 mm VPE 1 St.	BRS1002106BVERZ 127 536 852 Mass a = 7 mm VPE 1 St.	BRS1002105BVERZ 127 566 052 Mass a = 290 mm VPE 1 St.	BRS1002109B 127 591 632 VPE 1 Set	BRS100210WBVERZ 127 546 352 Mass a = 7 mm VPE 1 St.	BRS1002107BVERZ 127 541 252 Mass a = 25 mm VPE 1 St.
---	---	--	---	---	--	---	--

tehalit.BRS Stahlblech – Dreieckskanal mit Höhe 115 mm, Deckelspur 80 mm, frontrastend, Formteile Stahlblech

- Frontrastender Geräteeinbau
- Mit integrierter Erdung, Erdungsmassnahmen beachten
- Geschlossenes Profil mit 80 mm Oberteil
- Bodenlochung im Abstand von 50 mm für Konsolenmontage und 250 mm für Wandmontage
- Formteile aus Grundprofil

Lieferlänge:
2000 mm Sonderlängen bis max. 3100 mm auf Anfrage

Lieferform:
Grundprofil, Oberteil separat

Material:
Stahlblech, Verzinkt

Brüstungskanal-
systeme

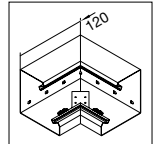
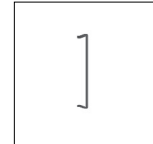
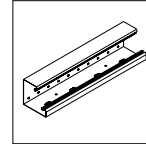

Bezeichnung	Leitungsbelegung	Lieferfarbe
	11 mm ø z.B. TT 3 x 1,5 mm ² ohne Einbauten / mit Einbauten	

Grundprofil

Stahlblech

Oberteil

Stahlblech

Inneneck

Stahlblech

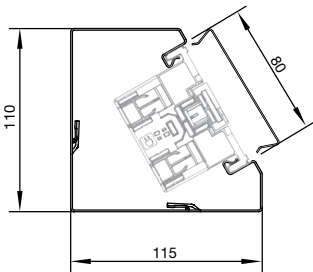

BRS115110	30 / 22	Verkehrsweiss	BRS11511019016 127 534 072	BRS08029016 127 513 272	BRS11511049016 127 566 972
			VPE 4 m	VPE 32 m	VPE 1 St.

Hinweis:

- Oberteile aus PVC auf Anfrage

Lieferfarben:

RAL 9016, Verkehrsweiss

Geräteeinbaudose:

- GLT4001CH - frontrastende Geräteeinbaudose, Seite 202

Weitere Farben auf Anfrage.

Geringe Abweichungen von den RAL- und NCS-Farben sind fertigungsbedingt möglich.

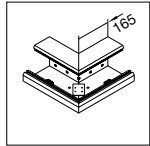
Ausseneck

Stahlblech

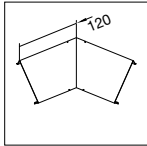
Oberteil IE/AE

Stahlblech

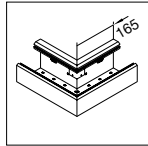
Flachwinkel down

Stahlblech

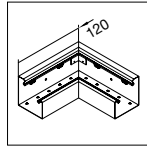
Flachwinkel up

Stahlblech

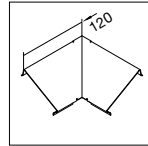
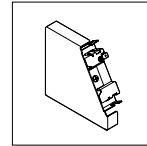
**Oberteil
Flachwinkel up/
down**
Stahlblech

Endstück links

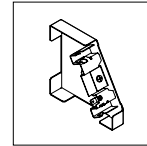
Stahlblech

Endstück rechts

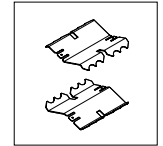
Stahlblech

Kupplung

Stahlblech

BRS11511039016
127 555 172

BRS115110A9016
127 547 072

BRS1151105D9016
127 566 872

BRS1151105U9016
127 567 072

BRS1151105A9016
127 547 172

BRS1151106L9016
127 538 072

BRS1151106R9016
127 538 172

BRS1151109
127 563 272

VPE 1 St.

VPE 1 St.

VPE 1 St.

VPE 1 St.

VPE 1 St.

VPE 1 St.

VPE 1 St.

VPE 1 Set

Metall-Trennwand:

Sehr stabile Ausführung und zusätzliche Abschirmung

Klammer für Leitungsrückhalt:

Bei Überkopfmontage oder vertikaler Montage können die Leitungen während der Montage ohne Deckel gehalten werden.

PVC-Trennwand:

Zur zusätzlichen Systemtrennung zwischen Energie- und Datenleitungen

PC/ABS halogenfreie Trennwand:

Zur zusätzlichen Systemtrennung zwischen Energie- und Datenleitungen

Brüstungskanal-systeme

	Bezeichnung	VPE	Best.Nr.	E-No
	Trennwand für frontrastende Kanäle, Stahlblech verzinkt zur zusätzlichen Trennung zwischen Energie- und Datenleitungen für Kanäle mit Höhe 70 mm BRS65100, BRS65130, BRS65170, BRS65210, BRS65210D			
TWS70VERZ	Trennwand für frontrastende Kanäle, Stahlblech verzinkt	32	TWS70VERZ	127 548 272
	Trennwand für frontrastende Kanäle, Stahlblech verzinkt zur zusätzlichen Trennung zwischen Energie- und Datenleitungen für Kanäle mit Höhe 85 und 100 mm BRS85130, BRS85170, BRS100130, BRS100170, BRS100210, BRS100210D			
TWS90VERZ	Trennwand für frontrastende Kanäle, Stahlblech verzinkt	32	TWS90VERZ	127 548 282
	Trennwand für frontrastende Kanäle, PVC zur zusätzlichen Trennung zwischen Energie- und Datenleitungen			
G1612	Trennwand für frontrastende Kanäle, PVC	48	G1612	127 548 262
	Trennwand für frontrastende Kanäle, PC/ABS halogenfrei (hfr) zur zusätzlichen Trennung zwischen Energie- und Datenleitungen			
G1615	Trennwand für frontrastende Kanäle, PC/ABS halogenfrei (hfr)	48	G1615	127 548 212

Bezeichnung VPE **Best.Nr.** E-No



BRS0802A9010

Ausseneckabdeckung, Stahlblech

zur Abdeckung von Aussenecken aus Grundprofilen

für Kanäle mit 80 mm Deckelspur
BRS65100, BRS65130, BRS65170, BRS65210, BRS65210D,
BRS85130, BRS85170, BRS100130, BRS100170, BRS100210,
BRS100210D

Ausseneckabdeckung, Stahlblech	1	★ BRS0802A9016	127 561 972
Ausseneckabdeckung, Stahlblech	1	BRS0802A7035	127 561 942
Ausseneckabdeckung, Stahlblech	1	BRS0802AVERZ	127 561 952



BRS0802I9010

Inneneckabdeckung, Stahlblech

zur Abdeckung von Innenecken aus Grundprofilen

für Kanäle mit 80 mm Deckelspur
BRS65100, BRS65130, BRS65170, BRS65210, BRS65210D,
BRS85130, BRS85170, BRS100130, BRS100170, BRS100210,
BRS100210D

Inneneckabdeckung, Stahlblech	1	★ BRS0802I9016	127 562 372
Inneneckabdeckung, Stahlblech	1	BRS0802I7035	127 562 342
Inneneckabdeckung, Stahlblech	1	BRS0802IVERZ	127 562 352



L4253BCHR

Klammer für Leitungsrückhalt, Stahlblech verzinkt

L4253BCHR für Deckelspur 80 mm für BR/A/S

Klammer für Leitungsrückhalt, Stahlblech verzinkt	80	L4253BCHR	127 549 552
---	----	------------------	-------------



L4187CHRO

Erdanschlussklemme, Stahlblech

als Basisanschluss an der Kupplung oder Erdungsstützpunkt bis Querschnitt 10 mm²

Erdanschlussklemme	10	L4187CHRO	127 390 152
--------------------	----	------------------	-------------



G2401

Universal-Erdung BRS, Stahlblech verzinkt

zur elektrischen Verbindung der Unterteile oder als Einspeisepunkt für die Erdung

Universal-Erdungsklammer BRS	10	G2401	127 590 352
------------------------------	----	--------------	-------------



L4181GNGE

Erdungsleitung

steckbar, Querschnitt 4 mm², zur elektrischen Verbindung von Grundprofil und Oberteilen sowie zur Überbrückung von Formteilen

Erdungsleitung L=150 mm, Stechhülse	100	L4181GNGE	127 390 092
Erdungsleitung L=300 mm, Stechhülse	100	L4182GNGE	127 390 192
Erdungsleitung L=600 mm, Stechhülse	25	L4183GNGE	127 390 292

Metall-Trennwand:

Sehr stabile Ausführung und zusätzliche Abschirmung

Halter für Trennwände:

Zum Sichern der Trennwände gegen Herausrutschen, besonders bei vertikaler Montage

PVC-Trennwand:

Zur zusätzlichen Systemtrennung zwischen Energie- und Datenleitungen

PC/ABS halogenfreie Trennwand:







Zur zusätzlichen Systemtrennung zwischen Energie- und Datenleitungen

Doppelte PVC-Trennwand:

Für mehr Leitungsführungsebenen und Systemtrennung

Klammer für Leitungsrückhalt:

Bei Überkopfmontage oder vertikaler Montage können die Leitungen während der Montage ohne Deckel gehalten werden.

	Bezeichnung	VPE	Best.Nr.	E-No
	Trennwand, 1-fach, für BRS Kanäle mit C-Profil, Stahlblech verzinkt zur zusätzlichen Trennung zwischen Energie- und Datenleitungen für Kanäle BRS65170B, BRS65210B, BRS85210B, BRS100210B Hinweis: Erdungsmassnahmen beachten (Anbindung über Erdungskralle L4180VERZ)			
L6477VERZ	Einfach-Trennwand, Stahlblech verzinkt	32	L6477VERZ	127 548 052
	Halter für Trennwand, Stahlblech verzinkt sicherer Halt der Trennwand bei Vertikal- oder Überkopfmontage einfache Montage und Demontage des Halters mit Standardschraubendreher für BR/A/H/S			
L6705BCHR	Halter für Trennwand, BR/A/H/S, Stahlblech verzinkt	40	L6705BCHR	127 590 262
	Trennwand, 1-fach, für BRS Kanäle mit C-Profil, PVC zur zusätzlichen Trennung zwischen Energie- und Datenleitungen für Kanäle BRS65170B, BRS65210B, BRS85210B, BRS100210B			
M1043	Einfach-Trennwand, PVC	40	M1043	127 548 232
	Trennwand, 2-fach, für BRS Kanäle mit C-Profil, PVC zur zusätzlichen Trennung zwischen Energie- und Datenleitungen für Kanäle BRS65170B, BRS65210B, BRS85210B, BRS100210B			
M1257	Doppel-Trennwand, PVC	40	M1257	127 548 532
	Trennwand, 1-fach, für BRS Kanäle mit C-Profil, PC/ABS halogenfrei zur zusätzlichen Trennung zwischen Energie- und Datenleitungen für Kanäle BRS65170B, BRS65210B, BRS85210B, BRS100210B			
M1839	Einfach-Trennwand, PC/ABS halogenfrei	40	M1839	127 548 432
	Klammer für Leitungsrückhalt, Stahlblech verzinkt für Deckelspur 120 mm Klammer für Leitungsrückhalt, Stahlblech verzinkt Deckelspur 120 mm			
L4255BCHR		50	L4255BCHR	127 549 752



BRS1202A9010

Bezeichnung	VPE	Best.Nr.	E-No
Ausseneckabdeckung, Stahlblech			
zur Abdeckung von Aussenecken aus Grundprofilen			
für Kanäle mit 120 mm Deckelspur BRS65170B, BRS65210B, BRS85210B, BRS100210B			
Ausseneckabdeckung, Stahlblech	1	★ BRS1202A9016	127 562 472
Ausseneckabdeckung, Stahlblech	1	BRS1202A7035	127 562 442
Ausseneckabdeckung, Stahlblech	1	BRS1202AVERZ	127 562 452



BRS1202I9010

Inneneckabdeckung, Stahlblech			
zur Abdeckung von Innenecken aus Grundprofilen			
für Kanäle mit 120 mm Deckelspur BRS65170B, BRS65210B, BRS85210B, BRS100210B			
Inneneckabdeckung, Stahlblech	1	BRS1202I7035	127 563 242
Inneneckabdeckung, Stahlblech	1	BRS1202IVERZ	127 563 252



L4187CHRO

Erdanschlussklemme, Stahlblech			
als Basisanschluss an der Kupplung oder Erdungsstützpunkt bis Querschnitt 10 mm ²			
Erdanschlussklemme	10	L4187CHRO	127 390 152



L4180VERZ

Erdungskralle, Stahlblech verzinkt			
zum Anschluss der Trennwand L6477VERZ			
Erdungskralle, Stahlblech verzinkt	50	L4180VERZ	127 390 052



L4181GNGE

Erdungsleitung			
steckbar, Querschnitt 4 mm ² , zur elektrischen Verbindung von Grundprofil und Oberteilen sowie zur Überbrückung von Formteilen			
Erdungsleitung L=150 mm, Stechhülse	100	L4181GNGE	127 390 092
Erdungsleitung L=300 mm, Stechhülse	100	L4182GNGE	127 390 192
Erdungsleitung L=600 mm, Stechhülse	25	L4183GNGE	127 390 292



R6570VERZ

Erdungsstützpunkt, Stahlblech verzinkt			
R6570VERZ für BRS-Kanalhöhe 70 mm R6585VERZ für BRS-Kanalhöhe 85 mm R6600VERZ für BRS-Kanalhöhe 100 mm			
Erdungsstützpunkt, Stahlblech BRS Höhe 70, Verzinkt	10	R6570VERZ	127 579 252
Erdungsstützpunkt, Stahlblech BRS Höhe 85, Verzinkt	10	R6585VERZ	127 590 392
Erdungsstützpunkt, Stahlblech BRS Höhe 100, Verzinkt	10	R6600VERZ	127 579 352

tehalit.BKIS

Brüstungskanalsystem

Die flexible Lösung für den Trockenbau

Die Trockenbauweise ist stark im Kommen, ermöglicht sie doch beim Innenbau von Büro- und Gewerbebauten eine flexible Raumaufteilung und lässt sich wechselnden Nutzungsbedürfnissen schnell und kostengünstig anpassen. Mit dem tehalit.BKIS wechseln Sie von der herkömmlichen Elektroinstallation auf die Überholspur.

Denn er macht die Elektroinstallation in Ständerwänden so schnell und einfach wie nie zuvor. Kein umständliches Bohren von Dosenöffnungen mehr, kein mühsames Heranziehen von Leitungen, keine Leitungen, die unauffindbar hinter Gipsbauplatten verschwinden. Alles passt auf Anhieb!



Vorteile:

- Horizontale oder vertikale Montage möglich
- Einbauten wie im normalen Brüstungskanal möglich
- Auch nachträglich in bestehende Leichtbauwände einbaubar
- Schränke können dank dem eingelassenen Kanal bis an die Wand geschoben werden

Technische Merkmale:

- 2 Lieferfarben:
Verkehrsweiss (RAL 9016),
Verzinkt (VERZ).
- Kanal aus Stahlblech
- Kanaloberteilbreite 80 mm
- Für Gipsplatten, 12,5 und 25 mm
- Ein- oder doppelzügige Kanäle verfügbar

Expert tips



01

Horizontale Montage:
Schrauben Sie zunächst die Montagehalter in der vorgesehenen Installationshöhe an den Ständerprofilen fest. Bereich sollte vorher vom Leichtbauwandbauer mit Leichtbauwandbauer mit Folie hinterlegt werden.



02

Jetzt ist der Trockenbauer dran. Er beplankt die Wand oberhalb und unterhalb der Montagehalter. Die Seitenprofileleisten werden auf die Montagehalter aufgerastet und mit dem Verschluss verriegelt.



03

Elektroinstallation beginnt: Sie verlegen die Leitungen und setzen den frontrastenden Geräteeinbau ein – durch einfaches Einrasten von vorne. Beachten Sie auch die Erdungsmaßnahmen.



04

Der letzte Schliff: Deckel drauf, Blenden drauf, fertig! Montagehinweis siehe Technischer Anhang, ab Seite 352.



05

Vertikale Montage:
Für die vertikale Montage wird ebenfalls ein 105 bis 110 Millimeter breiter Spalt benötigt.



06

Da bei der Vertikalmontage keine Ständerprofile verfügbar sind, werden Montagehalter mit hinterlegter Stahlblechplatte aus dem Hager Zubehörprogramm eingesetzt.



07

Wie bei der horizontalen Montage werden jetzt die Seitenprofileleisten auf die Montagehalter aufgerastet und mit dem Verschluss verriegelt. Die Seitenprofile und Montagehalter stabilisieren sich dabei gegenseitig.



08

Der Rest erfolgt wie bei der horizontalen Montage: Leitungen legen, Geräte einrasten und ggf. erden, Deckel aufsetzen. Fertig!

- Wandintegriertes Kanalsystem für Ständerwände
- Bestehend aus Seitenprofilen, die mittels Montagehalter befestigt werden, und Oberteil (80 mm)
- Für 2 m Kanalsystem sind 4 m Seitenprofil, 2 m Oberteil und Montagehalter (pro Ständer 1 Stück) zu bestellen
- Für Einfachgipswände (Dicke 12,5 mm)
- Ein- oder mehrzügige Installation möglich
- Kanalbreite bei einzügiger Montage ca. 130 mm
- Geräteeinbau aus kallysto Standardprogramm
- Formteile aus Profilen
- Erdungsmassnahmen beachten

Lieferlänge:
2000 mm

Lieferform:
Grundprofil, Oberteil separat
Grundprofil = 2 x Seitenprofil



Material Profile:
Stahlblech verzinkt

Material Montagehalter:
PA

Lieferfarben:
RAL 9016, Verkehrsweiss
VERZ, verzinkt

Geräteeinbaudose:
GLT4001CH - frontrastender Geräteeinbau, Seite 202

Geringe Abweichungen von den RAL- und NCS-Farben sind fertigungsbedingt möglich. Weitere Farben auf Anfrage.

	Bezeichnung	VPE	Best.Nr.	E-No
	BKIS Seitenprofil für Einfachgipswand, Stahlblech für Einfachgipswände (12,5 mm Dicke)			
BKIS1213019016	BKIS Seitenprofil für Einfachgipswand, Stahlblech	32	★ BKIS1213019016	127 510 032
	BKIS Seitenprofil für Einfachgipswand, Stahlblech	32	BKIS121301VERZ	127 510 052
	BKIS Mittenprofil für Einfach- und Doppelgipswand, Stahlblech - für Einfach- oder Doppelgipswände - für zwei- oder mehrzügige Installation			
BKIS251301M9016	BKIS Mittenprofil für Einfach- und Doppelgipswand, Stahlblech	16	★ BKIS251301M9016	127 520 332
	BKIS Mittenprofil für Einfach- und Doppelgipswand, Stahlblech	16	BKIS251301MVERZ	127 520 352
	Oberteil 80 mm, Stahlblech			
BRS08029016	Oberteil 80 mm, Stahlblech	32	★ BRS08029016	127 513 272
	Oberteil 80 mm, Stahlblech	32	BRS0802VERZ	127 513 252



BKIS121303E9016

Bezeichnung	VPE	Best.Nr.	E-No
-------------	-----	----------	------

BKIS Ausseneck für Einfachgipswand, Stahlblech

- für Einfachgipswände (12,5 mm Dicke)
- inkl. 2 Kupplungen BKISKPE

BKIS Ausseneck für Einfachgipswand, Stahlblech	1	★ BKIS121303E9016	127 575 232
BKIS Ausseneck für Einfachgipswand, Stahlblech	1	BKIS121303EVERZ	127 575 252



BKIS121303D9016

BKIS Ausseneck für Einfachgipswand, mehrzügig, Stahlblech

- für Einfachgipswände (12,5 mm Dicke)
- für zwei- oder mehrzügige Installation
- inkl. 2 Kupplungen BKISKPD

BKIS Ausseneck für Einfachgipswand, mehrzügig, Stahlblech	1	★ BKIS121303D9016	127 575 132
BKIS Ausseneck für Einfachgipswand, mehrzügig, Stahlblech	1	BKIS121303DVERZ	127 575 152



BKIS121304E9016

BKIS Inneneck für Einfachgipswand, Stahlblech

- für Einfachgipswände (12,5 mm Dicke)
- inkl. 2 Kupplungen BKISKPE

BKIS Inneneck für Einfachgipswand, Stahlblech	1	★ BKIS121304E9016	127 584 632
BKIS Inneneck für Einfachgipswand, Stahlblech	1	BKIS121304EVERZ	127 584 652



BKIS121304D9016

BKIS Inneneck für Einfachgipswand, mehrzügig, Stahlblech

- für Einfachgipswände (12,5 mm Dicke)
- für zwei- oder mehrzügige Installation
- inkl. 2 Kupplungen BKISKPD

BKIS Inneneck für Einfachgipswand, mehrzügig, Stahlblech	1	★ BKIS121304D9016	127 584 532
BKIS Inneneck für Einfachgipswand, mehrzügig, Stahlblech	1	BKIS121304DVERZ	127 584 552



BKIS121305E9016

BKIS Flachwinkel für Einfachgipswand, Stahlblech

- für Einfachgipswände (12,5 mm Dicke)
- inkl. 3 Kupplungen BKISKPE

BKIS Flachwinkel für Einfachgipswand, Stahlblech	1	★ BKIS121305E9016	127 586 832
BKIS Flachwinkel für Einfachgipswand, Stahlblech	1	BKIS121305EVERZ	127 586 852



BKIS121305D9016

Bezeichnung	VPE	Best.Nr.	E-No
-------------	-----	----------	------

BKIS Flachwinkel für Einfachgipswand, mehrzünftig, Stahlblech

- für Einfachgipswände (12,5 mm Dicke)
- für zwei- oder mehrzügige Installation
- inkl. 3 Kupplungen BKISKPD Einfachgipswand

BKIS Flachwinkel für Einfachgipswand, mehrzünftig, Stahlblech	1	★ BKIS121305D9016	127 586 732
BKIS Flachwinkel für Einfachgipswand, mehrzünftig, Stahlblech	1	BKIS121305DVERZ	127 586 752



BKIS121306E9016

BKIS Endstück für Einfachgipswand, Stahlblech

- für Einfachgipswände (12,5 mm Dicke)

BKIS Endstück für Einfachgipswand, Stahlblech	1	★ BKIS121306E9016	127 566 932
BKIS Endstück für Einfachgipswand, Stahlblech	1	BKIS121306EVERZ	127 566 952



BKIS121306D9016

BKIS Endstück für Einfachgipswand, mehrzünftig, Stahlblech

- für Einfachgipswände (12,5 mm Dicke)
- für zwei- oder mehrzügige Installation

BKIS Endstück für Einfachgipswand, mehrzünftig, Stahlblech	1	★ BKIS121306D9016	127 566 832
BKIS Endstück für Einfachgipswand, mehrzünftig, Stahlblech	1	BKIS121306DVERZ	127 566 852



BKIS121308E9016

BKIS T-Stück für Einfachgipswand, Stahlblech

- für Einfachgipswände (12,5 mm Dicke)
- inkl. 4 Kupplungen BKISKPE

BKIS T-Stück für Einfachgipswand, Stahlblech	1	★ BKIS121308E9016	127 574 232
BKIS T-Stück für Einfachgipswand, Stahlblech	1	BKIS121308EVERZ	127 574 252



BKIS121308D9016

BKIS T-Stück für Einfachgipswand, mehrzünftig, Stahlblech

- für Einfachgipswände (12,5 mm Dicke)
- für zwei- oder mehrzügige Installation
- inkl. 4 Kupplungen BKISKPD

BKIS T-Stück für Einfachgipswand, mehrzünftig, Stahlblech	1	★ BKIS121308D9016	127 574 132
BKIS T-Stück für Einfachgipswand, mehrzünftig, Stahlblech	1	BKIS121308DVERZ	127 574 152

- Wandintegriertes Kanalsystem für Ständerwände
- Bestehend aus Seitenprofilen, die mittels Montagehalter befestigt werden, und Oberteil (80 mm)
- Für 2 m Kanalsystem sind 4 m Seitenprofil, 2 m Oberteil und Montagehalter (pro Ständer 1 Stück) zu bestellen
- Für Doppelgipswände (Dicke 25 mm)
- Ein- oder mehrzügige Installation möglich
- Kanalbreite bei einzügiger Montage ca. 130 mm
- Geräteeinbau aus kallysto Standardprogramm
- Formteile aus Profilen
- Erdungsmassnahmen beachten

Lieferlänge:
2000 mm

Lieferform:
Grundprofil, Oberteil separat
Grundprofil = 2 x Seitenprofil



Material Profile:
Stahlblech verzinkt

Material Montagehalter:
PA

Geringe Abweichungen von den RAL- und NCS-Farben sind fertigungsbedingt möglich. Weitere Farben auf Anfrage.

Geräteeinbaudose:
GLT4001CH - frontrastender Geräteeinbau, Seite 202

Lieferfarben:
RAL 9016, Verkehrsweiss
VERZ, verzinkt

	Bezeichnung	VPE	Best.Nr.	E-No
 BKIS2513019016	BKIS Seitenprofil für Doppelgipswand, Stahlblech			
	für Ständerwände (25 mm Dicke)			
	BKIS Seitenprofil für Doppelgipswand, Stahlblech	32	★ BKIS2513019016	127 511 032
	BKIS Seitenprofil für Doppelgipswand, Stahlblech	32	BKIS251301VERZ	127 511 052
 BKIS251301M9016	BKIS Mittenprofil für Einfach- und Doppelgipswand, Stahlblech			
	- für Einfach- oder Doppelgipswände - für zwei- oder mehrzügige Installation			
	BKIS Mittenprofil für Einfach- und Doppelgipswand, Stahlblech	16	★ BKIS251301M9016	127 520 332
	BKIS Mittenprofil für Einfach- und Doppelgipswand, Stahlblech	16	BKIS251301MVERZ	127 520 352
 BRS08029016	Oberteil 80 mm, Stahlblech			
	Oberteil 80 mm, Stahlblech	32	★ BRS08029016	127 513 272
	Oberteil 80 mm, Stahlblech	32	BRS0802VERZ	127 513 252



BKIS251303E9016

Bezeichnung	VPE	Best.Nr.	E-No
BKIS Ausseneck für Doppelgipswand, Stahlblech			
- für Doppelgipswände (25 mm Dicke) - inkl. 2 Kupplungen BKISKPE			
BKIS Ausseneck für Doppelgipswand, Stahlblech	1	★ BKIS251303E9016	127 575 432
BKIS Ausseneck für Doppelgipswand, Stahlblech	1	BKIS251303EVERZ	127 575 452



BKIS251303D9016

BKIS Ausseneck für Doppelgipswand, mehrzünftig, Stahlblech			
- für Doppelgipswände (25 mm Dicke) - für zwei- oder mehrzügige Installation - inkl. 2 Kupplungen BKISKPD			
BKIS Ausseneck für Doppelgipswand, mehrzünftig, Stahlblech	1	★ BKIS251303D9016	127 575 332
BKIS Ausseneck für Doppelgipswand, mehrzünftig, Stahlblech	1	BKIS251303DVERZ	127 575 352



BKIS251304E9016

BKIS Inneneck für Doppelgipswand, Stahlblech			
- für Doppelgipswände (25 mm Dicke) - inkl. 2 Kupplungen BKISKPE			
BKIS Inneneck für Doppelgipswand, Stahlblech	1	★ BKIS251304E9016	127 584 832
BKIS Inneneck für Doppelgipswand, Stahlblech	1	BKIS251304EVERZ	127 584 852



BKIS251304D9016

BKIS Inneneck für Doppelgipswand, mehrzünftig, Stahlblech			
- für Doppelgipswände (25 mm Dicke) - für zwei- oder mehrzügige Installation - inkl. 2 Kupplungen BKISKPD			
BKIS Inneneck für Doppelgipswand, mehrzünftig, Stahlblech	1	★ BKIS251304D9016	127 584 732
BKIS Inneneck für Doppelgipswand, mehrzünftig, Stahlblech	1	BKIS251304DVERZ	127 584 752



BKIS251305E9016

BKIS Flachwinkel für Doppelgipswand, Stahlblech			
- für Doppelgipswände (25 mm Dicke) - inkl. 3 Kupplungen BKISKPE			
BKIS Flachwinkel für Doppelgipswand, Stahlblech	1	★ BKIS251305E9016	127 587 832
BKIS Flachwinkel für Doppelgipswand, Stahlblech	1	BKIS251305EVERZ	127 587 852

Bezeichnung VPE Best.Nr. E-No



BKIS251305D9016

BKIS Flachwinkel für Doppelgipswand, mehrzünftig, Stahlblech

- für Doppelgipswände (25 mm Dicke)
- für zwei- oder mehrzügige Installation
- inkl. 3 Kupplungen BKISKPD

BKIS Flachwinkel für Doppelgipswand, mehrzünftig, Stahlblech	1	★ BKIS251305D9016	127 587 732
BKIS Flachwinkel für Doppelgipswand, mehrzünftig, Stahlblech	1	BKIS251305DVERZ	127 587 752



BKIS251306E9016

BKIS Endstück für Doppelgipswand, Stahlblech

für Doppelgipswände (25 mm Dicke)

BKIS Endstück für Doppelgipswand, Stahlblech	1	★ BKIS251306E9016	127 569 632
BKIS Endstück für Doppelgipswand, Stahlblech	1	BKIS251306EVERZ	127 569 652



BKIS251306D9016

BKIS Endstück für Doppelgipswand, mehrzünftig, Stahlblech

- für Doppelgipswände (25 mm Dicke)
- für zwei- oder mehrzügige Installation

BKIS Endstück für Doppelgipswand, mehrzünftig, Stahlblech	1	★ BKIS251306D9016	127 569 432
BKIS Endstück für Doppelgipswand, mehrzünftig, Stahlblech	1	BKIS251306DVERZ	127 569 452



BKIS251308E9016

BKIS T-Stück für Doppelgipswand, Stahlblech

- für Doppelgipswände (25 mm Dicke)
- inkl. 4 Kupplungen BKISKPE

BKIS T-Stück für Doppelgipswand, Stahlblech	1	★ BKIS251308E9016	127 576 232
BKIS T-Stück für Doppelgipswand, Stahlblech	1	BKIS251308EVERZ	127 576 252



BKIS251308D9016

BKIS T-Stück für Doppelgipswand, mehrzünftig, Stahlblech

- für Doppelgipswände (25 mm Dicke)
- für zwei- oder mehrzügige Installation
- inkl. 4 Kupplungen BKISKPD

BKIS T-Stück für Doppelgipswand, mehrzünftig, Stahlblech	1	★ BKIS251308D9016	127 576 132
BKIS T-Stück für Doppelgipswand, mehrzünftig, Stahlblech	1	BKIS251308DVERZ	127 576 152



BKIS130MHU

Bezeichnung	VPE	Best.Nr.	E-No
Montagehalter universal, PA			
Universalausführung			
Montagehalter universal, PA	25	BKIS130MHU	127 590 072



BKIS130MHP

Montagehalter Protektor, PA			
Ausführung speziell angepasst auf Protektor Ständerprofile			
Montagehalter Protektor, PA	25	BKIS130MHP	127 590 062



BKISKPE

Kupplung für BKIS Universal einfach			
<ul style="list-style-type: none"> - als Verbindungsteil an Stossstellen bei einzügiger Montage - Montagehalter für Formteile bei einzügiger Montage - Montagehalter bei vertikaler, einzügiger Montage 			
Kupplung für BKIS Universal einfach	20	BKISKPE	127 563 082



BKISKPD

Kupplung für BKIS Universal zweifach			
<ul style="list-style-type: none"> - als Verbindungsteil an Stossstellen bei mehrzügiger Montage - Montagehalter für Formteile bei mehrzügiger Montage - Montagehalter bei vertikaler, mehrzügiger Montage 			
Kupplung für BKIS Universal zweifach	1	BKISKPD	127 563 072



G2401

Universal-Erdungsklammer BRS			
Zur elektrischen Verbindung, Grundprofil/Oberteil			
Universal-Erdungsklammer BRS	10	G2401	127 590 352

Bezeichnung	VPE	Best.Nr.	E-No
-------------	-----	----------	------



L4187CHRO

Erdanschlussklemme

für Basisanschluss an G2400/G2401 bis Querschnitt 10 mm² anschliessbar

Erdanschlussklemme	10	L4187CHRO	127 390 152
--------------------	----	------------------	-------------



L4181GNGE

Erdungsleitung

steckbar, Querschnitt 4 mm², zur elektrischen Verbindung von Grundprofil und Oberteilen sowie zur Überbrückung von Formteilen

Erdungsleitung L=150 mm, Stechhülse	100	L4181GNGE	127 390 092
Erdungsleitung L=300 mm, Stechhülse	100	L4182GNGE	127 561 912
Erdungsleitung L=600 mm, Stechhülse	25	L4183GNGE	127 390 292



BRS0802A9016

Ausseneckabdeckung, Stahlblech

Zur Abdeckung von Aussenecken

Ausseneckabdeckung, Stahlblech Verkehrsweiss	1	★ BRS0802A9016	127 561 972
Ausseneckabdeckung, Stahlblech Verzinkt	1	BRS0802AVERZ	127 561 952



BRS0802I9016

Inneneckabdeckung, Stahlblech

Zur Abdeckung von Innenecken

Inneneckabdeckung, Stahlblech Verkehrsweiss	1	★ BRS0802I9016	127 562 372
Inneneckabdeckung, Stahlblech Verzinkt	1	BRS0802IVERZ	127 562 352

Konsolen, Brüstungsverkleidung und Abdichtungen

Damit fügen sich die Brüstungskanäle noch harmonischer in die Raumlandschaft ein: Konsolen erlauben eine flexible Montage der Kanäle, auch bei Hindernissen wie Ecken

oder Einbuchtungen. Ein cleveres Lamellensystem, mit dem sich sowohl Kanäle als auch Heizkörper abdecken lassen, runden die diskrete Optik ab.

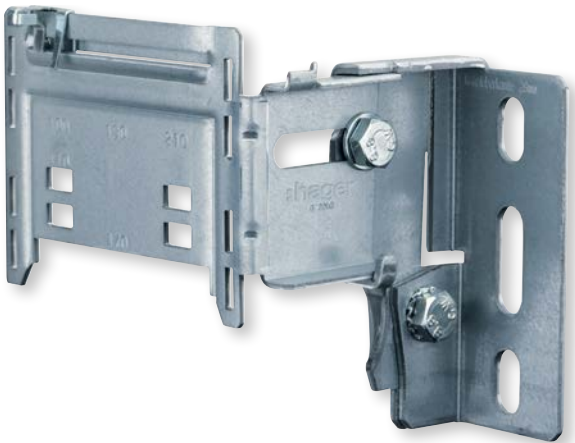

Vorteile:

- Einfache Kanalmontage auf Konsole durch Clipbefestigung

- Kein exaktes Ausmessen des Konsolenabstandes erforderlich

- Stabile Auflage des Grundprofils durch Bodenlochung im äusseren Bereich

- Einfache Massermittlung zur Paneelenbestellung

Technische Merkmale:

- Konsolen für Wandabstand von 53 bis 460 mm

- 4 Konsolen und 3 Adapterplatten

Expert tips



01

Die Lamellen können einfach auf den Lamellenträger aufgesetzt, sicher verrastet und beispielsweise für Reinigungszwecke jederzeit wieder entfernt werden.

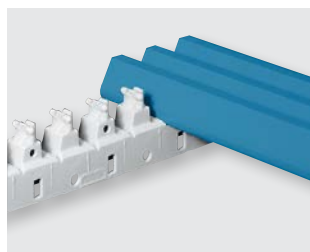

02

Die Lamellenträger werden ineinander verrastet; dazu kommen seitlich einzudrückende Sicherungsbügel, die das ungewollte Lösen der Lamellenträger verhindern.



03

Die Kanäle lassen sich mit der praktischen Clipbefestigung zeitsparend befestigen.





04

Die 2-fach Konsolen lassen sich in einem Abstand von 53 - 460 mm von der Wand distanzieren.

- Universalkonsole wird durch den Wandabstand festgelegt
- Adapterplatte wird durch die Kanalbreite bestimmt
- Adapterplatte wird in die Universalkonsole eingehängt
- Schraubenlose Befestigung der Kanäle durch "Clip-Technik"
- Mittels handelsüblicher Zange wieder lösbar
- Wandabstand von 53 - 460 mm
- Tragkraft bis 75 kg (750 N) bei Befestigungsabstand von 600 mm möglich
- Montagehilfe durch Kanalauflege
- Vertikale Winkelverstellbarkeit $\pm 3^\circ$ zum Ausgleich bauseitiger Ungenauigkeiten
- Höhenanschlag auf der Universalkonsole eingepreßt
- Zum Lieferumfang einer Verpackungseinheit Universalkonsole gehört ein zusätzlicher, wieder verwendbarer Höhenanschlag
- Kombination mit Standfuss möglich
- Sonderkonsolen auf Anfrage

Material:
Stahlblech verzinkt

Hinweis:
Pro Konsole muss eine Adapterplatte bestellt werden.

	Bezeichnung	VPE	Best.Nr.	E-No
	Universalkonsole, Stahlblech verzinkt			
	Universalkonsole, Stahlblech verzinkt Wandabstand 53 - 81 mm	10	G2260	127 582 652
	Universalkonsole, Stahlblech verzinkt Wandabstand 78 - 125 mm	10	G2261	127 582 752
	Universalkonsole, Stahlblech verzinkt Wandabstand 120 - 200 mm	10	G2262	127 582 852
	Universalkonsole, Stahlblech verzinkt Wandabstand 195 - 460 mm	5	G2263	127 582 952
	Adapterplatten, Stahlblech verzinkt			
	100 - 210 mm			
	Adapterplatten, Stahlblech verzinkt 100 - 110 mm	10	G2270	127 589 052
	Adapterplatten, Stahlblech verzinkt 130 - 170 mm	10	G2271	127 589 152
	Adapterplatten, Stahlblech verzinkt 210 mm	10	G2272	127 589 252

G2260

G2272

Brüstungsverkleidung Lamellen:

Lamellengitter

Lamellengitter zur optischen Abdeckung oder Verkleidung von Nischen (z.B. Heizkörper)

Lamellenträger

Zur schnellen Befestigung von Lamellen

Material: Aluminium

Brüstungsverkleidung Paneele:





Stahlblechpaneele zur senkrechten Verkleidung

Länge: min. 200 mm
Höhe: min. 400 mm
max. 1500 mm max. 900 mm

Material: Stahlblech verzinkt oder lackiert

Lamellenberechnung: siehe Tabelle Seite 335

▶ Seite 335

	Bezeichnung	VPE	Best.Nr.	E-No
	Bausatz Lamellenverkleidung für alle BR und BRN Brüstungskanäle Bestehend aus: 3 Magnethalter, 3 Bodenbefestigungsplatten, Klammern, Schrauben, 3 Sicherungsketten, 3 Abdrückhebel			
G2276	Bausatz Lamellenverkleidung	1	G2276	127 588 292
	Lamellen, Aluminium Lieferlänge: 2000 mm Sonderlänge: bis 6000 mm			
L64509010	Lamellen, Aluminium	100	★ L64509016	127 587 302
	Lamellen, Aluminium	100	L64507035	127 587 042
	Lamellen, Aluminium	100	L6450ELN	127 587 062
	Erstlamelle, Aluminium			
L64519010	Erstlamelle, Aluminium	24	★ L64519016	127 587 102
	Erstlamelle, Aluminium	24	L6451ELN	127 587 162
	Kupplungsstift, Stahl zur Verbindung von Lamellen L6450			
L5412	Kupplungsstift, Stahl	100	L5412	127 590 092



M5900GRAU

Bezeichnung	VPE	Best.Nr.	E-No
-------------	-----	----------	------

Lamellenträger, PC/ABS halogenfrei

Halterung für 10 Lamellen, beliebig zu kürzen und anzureihen

Lamellenträger, PC/ABS halogenfrei	10	M5900GRAU	127 591 332
Lamellenträger, PC/ABS halogenfrei	10	M5900SCHW	127 591 392



M5919

Sicherungsbügel, PC/ABS halogenfrei

zur Befestigung des Lamellenträgers auf der Konsole

Sicherungsbügel, PC/ABS halogenfrei	50	M5919	127 591 492
-------------------------------------	----	--------------	-------------



L6991VERZ

Stützrohr, Stahlblech verzinkt

für BR/BRN-Verkleidung
Lieferlänge: 2000 mm

Stützrohr, Stahlblech verzinkt	16	L6991VERZ	127 669 052
--------------------------------	----	------------------	-------------



G2286

Bausatz Paneelverkleidung

für alle BR und BRN Brüstungskanäle, alle Materialien, alle Abmessungen

bestehend aus:

3 Magnethalter, 3 Einstellhalter, Klammern, Schrauben, 3 Sicherungsketten

Bausatz Paneelenverkleidung	1	G2286	127 588 392
-----------------------------	---	--------------	-------------



L6936

Paneelklammer, Stahlblech verzinkt

zur Kombination von Paneel- und Lamellenverkleidung
(Zur Befestigung des Paneels am Stützrohr sind je Stützrohr 2 Klammern erforderlich.)





Paneelklammer, Stahlblech verzinkt	10	L6936	127 588 592
------------------------------------	----	--------------	-------------

- Zur freien Platzierung im Raum, wo aus technischen Gründen keine Wandbefestigung möglich ist
- Zur zusätzlichen Unterstützung des Kanals, bei grossen Spannweiten oder Ausladung der Konsole
- Stabile Bodenmontage mit Montagehalterung für den Brüstungskanal und die Lamellenverkleidung
- Justiermöglichkeit bei einteiliger Ausführung durch Langlöcher 5 mm
- Bei Bestellung bitte Brüstungskanalbezeichnung angeben

Material:
Stahlblech verzinkt oder lackiert

Lieferfarben:
Verzinkt
RAL 9016, Verkehrsweiss
RAL 7035, Lichtgrau

Sonderstandfüsse auf Anfrage

Bezeichnung	Erklärung	Höhe mm			
 Standfuss einteilig, verzinkt	exakte Höhe bitte bei Bestellung angeben	50 - 350 351 - 500 501 - 650 651 - 800 801 - 950 951 - 1100 1101 - 1250			
	 Standfuss einteilig, lackiert	exakte Höhe bitte bei Bestellung angeben	50 - 350 351 - 500 501 - 650 651 - 800 801 - 950 951 - 1100 1101 - 1250		
		 Standfuss zweiteilig, verzinkt	verstellbar von - bis	400 - 500 500 - 800 700 - 1000 900 - 1200	
			 Standfuss zweiteilig, lackiert	verstellbar von - bis	400 - 500 500 - 800 700 - 1000 900 - 1200

Stahlblechpaneele zur senkrechten Verkleidung:

Länge: min. 200 mm
max. 1500 mm
Höhe: min. 400 mm
max. 900 mm

Empfehlungen:

Abstand zu Installationskanälen und Seitenabstand mit 10 - 20 mm wählen. Belüftungsverhältnisse, z.B. Abstand zum Fussboden mit Heizungsbau festlegen.

Wichtiger Hinweis:

Exakte Massangabe bei Auftragserteilung notwendig

**Kombination Paneel- und Lamellenverkleidung:
Preis und Lieferzeit auf Anfrage**

* in Standard RAL- und NCS-Farben;
Sonderlochungen und Anpassungen auf Anfrage

Montagebeschreibung:

Die Magnethalter werden mit Hilfe von Schrauben am Kanal befestigt. Die Einstellhalter werden je nach Montageart an Konsolen oder am Boden verschraubt. Die Montage der Konsolen unter Heizkörper setzt einen Mindestabstand des Heizkörpers zum Fussboden von 150 mm voraus. Die Paneele werden auf die Einstellhalter gestellt, mit Hilfe der beiliegenden Kette gesichert und an die Magnethalter gedrückt.

Brüstungskanal-
systeme





Bezeichnung	Länge mm	Höhe mm	VPE	Best.Nr. verzinkt	Best.Nr. lackiert*
Brüstungsverkleidung Paneele					
Brüstungsverkleidung	200 - 300	400 - 500	1	PAN300500VERZ	PAN300500LACK
Brüstungsverkleidung	301 - 400	400 - 500	1	PAN400500VERZ	PAN400500LACK
Brüstungsverkleidung	401 - 600	400 - 500	1	PAN600500VERZ	PAN600500LACK
Brüstungsverkleidung	601 - 800	400 - 500	1	PAN800500VERZ	PAN800500LACK
Brüstungsverkleidung	801 - 1000	400 - 500	1	PAN1000500VERZ	PAN1000500LACK
Brüstungsverkleidung	1001 - 1200	400 - 500	1	PAN1200500VERZ	PAN1200500LACK
Brüstungsverkleidung	1201 - 1500	400 - 500	1	PAN1500500VERZ	PAN1500500LACK
Brüstungsverkleidung	200 - 300	501 - 600	1	PAN300600VERZ	PAN300600LACK
Brüstungsverkleidung	301 - 400	501 - 600	1	PAN400600VERZ	PAN400600LACK
Brüstungsverkleidung	401 - 600	501 - 600	1	PAN600600VERZ	PAN600600LACK
Brüstungsverkleidung	601 - 800	501 - 600	1	PAN800600VERZ	PAN800600LACK
Brüstungsverkleidung	801 - 1000	501 - 600	1	PAN1000600VERZ	PAN1000600LACK
Brüstungsverkleidung	1001 - 1200	501 - 600	1	PAN1200600VERZ	PAN1200600LACK
Brüstungsverkleidung	1201 - 1500	501 - 600	1	PAN1500600VERZ	PAN1500600LACK
Brüstungsverkleidung	200-300	601 - 700	1	PAN300700VERZ	PAN300700LACK
Brüstungsverkleidung	301-400	601 - 700	1	PAN400700VERZ	PAN400700LACK
Brüstungsverkleidung	401-600	601 - 700	1	PAN600700VERZ	PAN600700LACK
Brüstungsverkleidung	601-800	601 - 700	1	PAN800700VERZ	PAN800700LACK
Brüstungsverkleidung	801-1000	601 - 700	1	PAN1000700VERZ	PAN1000700LACK
Brüstungsverkleidung	1001-1200	601 - 700	1	PAN1200700VERZ	PAN1200700LACK
Brüstungsverkleidung	1201-1500	601 - 700	1	PAN1500700VERZ	PAN1500700LACK
Brüstungsverkleidung	200 - 300	701 - 800	1	PAN300800VERZ	PAN300800LACK
Brüstungsverkleidung	301 - 400	701 - 800	1	PAN400800VERZ	PAN400800LACK
Brüstungsverkleidung	401 - 600	701 - 800	1	PAN600800VERZ	PAN600800LACK
Brüstungsverkleidung	601 - 800	701 - 800	1	PAN800800VERZ	PAN800800LACK
Brüstungsverkleidung	801 - 1000	701 - 800	1	PAN1000800VERZ	PAN1000800LACK
Brüstungsverkleidung	1001 - 1200	701 - 800	1	PAN1200800VERZ	PAN1200800LACK
Brüstungsverkleidung	1201 - 1500	701 - 800	1	PAN1500800VERZ	PAN1500800LACK
Brüstungsverkleidung	200 - 300	801 - 900	1	PAN300900VERZ	PAN300900LACK
Brüstungsverkleidung	301 - 400	801 - 900	1	PAN400900VERZ	PAN400900LACK
Brüstungsverkleidung	401 - 600	801 - 900	1	PAN600900VERZ	PAN600900LACK
Brüstungsverkleidung	601 - 800	801 - 900	1	PAN800900VERZ	PAN800900LACK
Brüstungsverkleidung	801 - 1000	801 - 900	1	PAN1000900VERZ	PAN1000900LACK
Brüstungsverkleidung	1001 - 1200	801 - 900	1	PAN1200900VERZ	PAN1200900LACK
Brüstungsverkleidung	1201 - 1500	801 - 900	1	PAN1500900VERZ	PAN1500900LACK

Bezeichnung	VPE	Best.Nr.	E-No
 <p>Schallbarriere</p> <p>1 Set = 15 Zöpfe, Zopflänge: 300 mm, ø 30 mm, Dämpfung ca. 40 dB, nicht brennbar, Baustoffklasse A1, nicht als Brandschottung verwendbar.</p>	1	L5804	171 201 000
L5804			

2K-Silikon-Brandschutzschaum S90

 <p>Brandschutzschaum Set</p> <p>für den Einbau in Wände und Decken der Feuerwiderstandsklasse S90 nach DIN4102 Bauaufsichtlich zugelassen, Zulassungs-Nr.: Z19.15-1256 Schweizerische Brandschutzzulassung VKF</p> <p>Set bestehend aus:</p> <ul style="list-style-type: none"> - 1 Brandschutzschaum-Dose - 1 Formstück - 1 Ventiltzange - 3 Sprührohre mit Adapter - 2 Kennzeichnungsschilder - 1 Montageanleitung <p>Ausbeute: ca. 2100 cm³</p>	1	BS90SET	171 203 000
BS90SET			

 <p>Brandschutzschaum-Dose, Ersatzteil</p> <p>nur in Verbindung mit Ventiltzange BS90Z und Sprührohren BS90S zu verwenden</p> <p>Inhalt: 600 ml</p> <p>Ausbeute: ca. 900 cm³</p>	1	BS90D	171 204 000
BS90D			

 <p>Formstück, Ersatzteil</p> <p>zum Verschliessen unbelegter Bereiche</p> <p>Restquerschnitt ist mit Brandschutzschaum zu verschliessen</p> <p>Masse: ca. 80 mm x 100 mm x 150 mm</p> <p>Ausbeute: ca. 1200 cm³</p>	1	BS90F	171 290 000
BS90F			

 <p>Sprührohre mit Adapter, Ersatzteil</p> <p>Set bestehend aus 3 Stück</p>	1	BS90S	171 291 000
BS90S			

 <p>Ventil-Zange, Ersatzteil</p> <p>zur Aufnahme der Brandschutzschaum-Dose BS90D</p>	1	BS90Z	983 225 169
BS90Z			

Brandschutzkitt CRYSTAL-CEL

 <p>Brandschutzkitt CRYSTAL-CEL</p> <p>zur Abschottung gegen Brand- und Rauchgasdurchtritt z.B. bei Anschlussfugen</p> <p>Bauaufsichtlich zugelassen, Zulassungs-Nr.: Z19.11-1956</p> <p>Kartusche</p> <p>Inhalt: 310 ml</p>	1	BSKITT	171 212 000
BSKITT			

Geräteeinbausysteme für Brüstungskanäle

Kanalsysteme bringen Strom und Daten flächendeckend bis in jede Ecke. Für den ebenso flexiblen Anschluss hat Hager ein Sortiment an modularen Einbausteckdosen im kallysto Design entwickelt, welche optimal in Brüstungskanäle passen.

Innovative Steck- und Rasttechniken ermöglichen eine schnelle und einfache Montage. Ob Fertigapparate oder einzelne Komponenten, das Hager Programm lässt Ihnen die totale Freiheit.



Vorteile:

- Optimale Abstimmung aller Komponenten auf die Hager Kanäle; Verwendung auch für Kanäle anderer Hersteller möglich
- Schnelle und einfache Montage mit und ohne Flachbandkabel - / Rundkabelanschluss
- Leicht zu reinigendes, halogenfreies und kratzfestes Oberflächenmaterial
- Edle Optik, die sich einheitlich durch das gesamte kallysto Sortiment zieht
- Verschiedene Apparate können ohne Kanalzwischenstück aneinander gereiht werden

Technische Merkmale:

- 5 Farben:
Verkehrsweiss (RAL 9016),
Lichtgrau (RAL 7035),
Anthrazit (RAL 7024) und
Schwarz (RAL 9005) sowie
Orange für Sondernetze (ähnlich RAL 2004)
- Kallysto Blenden aus Duroplast
- Modularblenden aus Thermoplast

Expert tips



01

Standard-Kanäle

Die komplette Kanaldose besteht aus Einbaudose, Steckdose, Anschlusskabel und Blende.



02

Standard-Kanäle

Die Einbautiefe der Einbaudosen ist standardmässig an die Hager Kanäle angepasst.

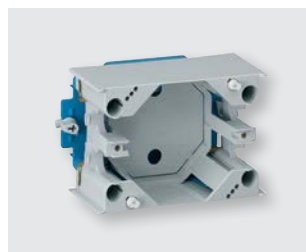

03

Standard-Kanäle

Die Kanaleinbaudose prismobile wird für Kanäle mit 120 mm Oberteilen benötigt und ist zudem noch höhenverstellbar.



04

Frontrastende Kanäle

Bei den frontrastenden Kanälen mit einem 80 mm Oberteil kommt die Hager Einbaudose GLT4001CH zum Einsatz. .

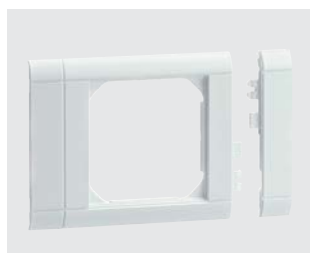

05

Modularblenden

Die neuen Kanalblenden sind modular anreihbar. Es gibt diese in 3 Farben und sind mit / ohne Beschriftungsfeld verfügbar.

kallysto: Systemaufbau für Kanaleinbau frontrastend / C-Profil

F: Einsatz mit Befestigungsplatte ohne Front

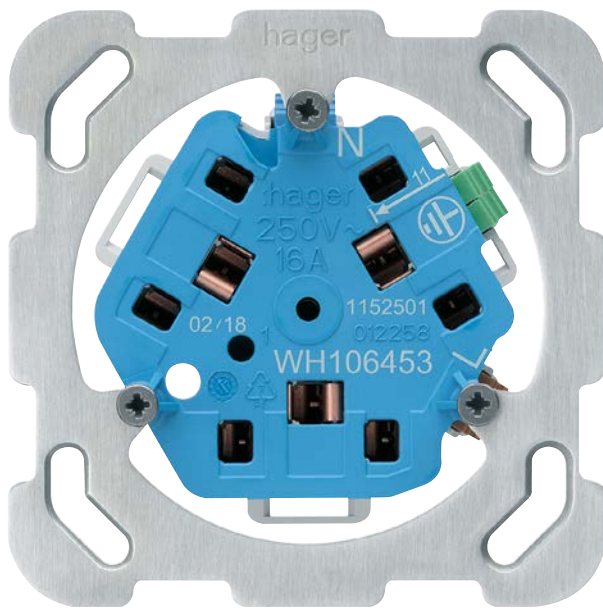

WH106453F
657 083 793

Flachkabel- Anschlussdose Technofil

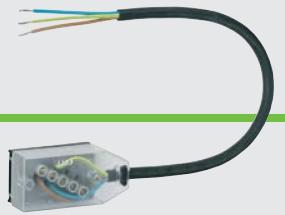

WH109623Z
150 073 113

- oder mit:
- Flachkabel-Anschlussdose Power
 - Rundkabelanschlussdose

* für Kanäle mit 120mm Oberteil
wird eine spezielle Blende benötigt. ▶ Seite 203

Fronten separat bestellen

K: Einsatz mit Befestigungsplatte für
Kanaleinbau (mit Anschlussdose)

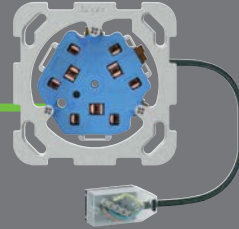

WH227301K
753 581 793

C-Profil Kanaleinbaudose*



WH397410Z
372 903 323

TG: Apparat mit Einbaudose G3
und Anschlussdose

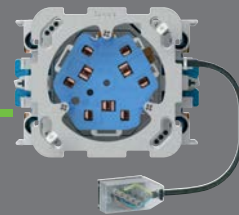

WH227301TG
753 031 793

Kanaleinbaudose
Frontrastend



GLT4001CH
127 589 292

T: Apparat mit Einbaudose
Frontrastend und Anschlussdose

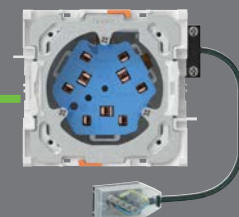

WH227301T
753 903 793

Material:

- Steckdosenfront und Abdeckplatte aus Duroplast, halogenfrei, UV-stabil, hochkratzfest und antibakteriell
- Apparat aus Thermoplast
- Modularblende 60x60 mm, ABS halogenfrei
- mit Einbaudose GLT4001CH
- Modularblende aus Thermoplast

Anschluss:

Stecktechnik quickconnect oder mit Flach- oder Rund-Kabelanschlussdose

Normen:

geprüft und fertigungsüberwacht

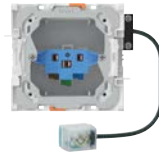

Bezeichnung
10 A 250 V~

Apparat ohne Frontset
mit Flachkabeladapter
Woertz Technofil

Apparat ohne Frontset
mit Flachkabeladapter
Woertz Power

Apparat ohne Frontset
mit Rundkabeladapter und
Anschlussdose R&M

Best.Nr. E-No

Best.Nr. E-No

Best.Nr. E-No

Einfachsteckdose Typ 13/23
- Anschluss auf L1

WH226801T 753 103 793

WH226811T 753 133 793

WH226821T 753 163 793

Einfachsteckdose Typ 13/23
- Anschluss auf L2

WH226802T 753 113 793

WH226812T 753 143 793

WH226822T 753 173 793

Einfachsteckdose Typ 13/23
- Anschluss auf L3

WH226803T 753 123 793

WH226813T 753 153 793

WH226823T 753 183 793

Zweifachsteckdose Typ 13/23
- Anschluss auf L1

WH227101T 753 603 793

WH227111T 753 633 793

WH227121T 753 663 793

Zweifachsteckdose Typ 13/23
- Anschluss auf L2

WH227102T 753 613 793

WH227112T 753 633 793

WH227122T 753 673 793



Zweifachsteckdose Typ 13/23
- Anschluss auf L3

WH227103T 753 623 793

WH227113T 753 633 793

WH227123T 753 673 793

Lieferfarben/-code:

Verkehrsweiss, RAL 9016:  00
Lichtgrau, RAL 7035:  03
Schwarz, RAL 9005:  05
Farben ähnlich RAL-Tönen.



**Frontset zu Steckdosen
Typ 13 und 23**

Frontset bestehend aus
Blende GR0800CH und
Steckdosen-Front

Frontset bestehend aus
Blende mit Beschriftungsfeld
GR0802CH und Steckdosen-Front

	Farbe	Best.Nr.	E-No	Best.Nr.	E-No
1x Typ 13		WH22580300G	378 572 003	WH22580400G	378 580 003
		WH22580303G	378 572 033	WH22580403G	378 580 033
		WH22580305G	378 572 053	WH22580405G	378 580 053
1x Typ 23		WH22585300G	378 573 003	WH22585400G	378 581 003
		WH22585303G	378 573 033	WH22585403G	378 581 033
		WH22585305G	378 573 053	WH22585405G	378 581 053
2x Typ 13		WH22620300G	378 576 003	WH22620400G	378 584 003
		WH22620303G	378 576 033	WH22620403G	378 584 033
		WH22620305G	378 576 053	WH22620405G	378 584 053
2x Typ 23		WH22625300G	378 577 003	WH22625400G	378 585 003
		WH22625303G	378 577 033	WH22625403G	378 585 033
		WH22625305G	378 577 053	WH22625405G	378 585 053

Material:

- Steckdosenfront aus Duroplast, halogenfrei, UV-stabil, hochkratzfest und antibakteriell
- Apparat aus Thermoplast
- Modularblende 60x60 mm, ABS halogenfrei
- mit Einbaudose GLT4001CH
- Modularblende aus Thermoplast

Anschluss:

Stecktechnik quickconnect oder mit Flach- oder Rund-Kabelanschlussdose

Normen:

geprüft und fertigungsüberwacht



Apparat ohne Frontset
mit Flachkabeladapter
Woertz Technofil

Best.Nr. E-No



Apparat ohne Frontset
mit Flachkabeladapter
Woertz Power

Best.Nr. E-No



Apparat ohne Frontset
mit Rundkabeladapter
und Anschlussdose R&M

Best.Nr. E-No

Bezeichnung
10 A 250 V~

Dreifachsteckdose Typ 13/23
- Anschluss auf L1

WH227301T 753 903 793

WH227311T 753 933 793

WH227321T 753 963 793

Dreifachsteckdose Typ 13/23
- Anschluss auf L2

WH227302T 753 913 793

WH227312T 753 943 793

WH227322T 753 973 793

Dreifachsteckdose Typ 13/23
- Anschluss auf L3

WH227303T 753 923 793

WH227313T 753 953 793

WH227323T 753 983 793



Apparat ohne Frontset
mit Flachkabeladapter
Woertz Technofil

Best.Nr. E-No



Apparat ohne Frontset
mit Flachkabeladapter
Woertz Power

Best.Nr. E-No



Apparat ohne Frontset
mit Rundkabeladapter
R&M

Best.Nr. E-No



Steckdose Typ 15/25
mit Steckklemmen

WH228921T 555 103 793

WH228924T 555 133 793

WH228927T 555 163 793

Lieferfarben/-code:









Verkehrsweiss, RAL 9016:  00
Lichtgrau, RAL 7035:  03
Schwarz, RAL 9005:  05
Farben ähnlich RAL-Tönen.



**Frontset zu Steckdosen
Typ 13 und 23**

**Frontset bestehend aus
Blende GR0800CH und
Steckdosen-Front**

**Frontset bestehend aus
Blende mit Beschriftungsfeld
GR0802CH und Steckdosen-Front**









	Farbe	Best.Nr.	E-No	Best.Nr.	E-No
3x Typ 13 		WH22640300G	378 578 003	WH22640400G	378 586 003
		WH22640303G	378 578 033	WH22640403G	378 586 033
		WH22640305G	378 578 053	WH22640405G	378 586 053
3x Typ 23 		WH22645300G	378 579 003	WH22645400G	378 587 003
		WH22645303G	378 579 033	WH22645403G	378 587 033
		WH22645305G	378 579 053	WH22645405G	378 587 053



**Frontset zu Steckdosen
Typ 15 und 25**

**Frontset bestehend aus
Blende GR0800CH und
Steckdosen-Front**

**Frontset bestehend aus
Blende mit Beschriftungsfeld
GR0802CH und Steckdosen-Front**

	Farbe	Best.Nr.	E-No	Best.Nr.	E-No
Typ 15 		WH22593200G	378 574 003	WH22593300G	378 582 003
		WH22593203G	378 574 033	WH22593303G	378 582 033
		WH22593205G	378 574 053	WH22593305G	378 582 053
Typ 25 		WH22596200G	378 575 003	WH22596300G	378 583 003
		WH22596203G	378 575 033	WH22596303G	378 583 033
		WH22596205G	378 575 053	WH22596305G	378 583 053

Material:

- Steckdosenfront und Blende aus Duroplast, halogenfrei, UV-stabil, hochkratzfest und antibakteriell
- Apparat aus Thermoplast
- mit Einbaudose G3

Anschluss:

Stecktechnik quickconnect oder mit Flach- oder Rund-Kabelanschlussdose

Normen:

geprüft und fertigungsüberwacht

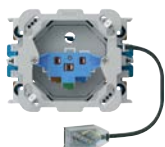

Bezeichnung
10 A 250 V~

Apparat ohne Frontset
mit Flachkabeladapter
Woertz Technofil

Apparat ohne Frontset
mit Flachkabeladapter
Woertz Power

Apparat ohne Frontset
mit Rundkabeladapter und
Anschlussdose R&M

Best.Nr. E-No

Best.Nr. E-No

Best.Nr. E-No

Einfachsteckdose Typ 13/23
- Anschluss auf L1

WH226801TG 753 011 793

WH226811TG 753 014 793

WH226821TG 753 017 793

Einfachsteckdose Typ 13/23
- Anschluss auf L2

WH226802TG 753 012 793

WH226812TG 753 015 793

WH226822TG 753 018 793

Einfachsteckdose Typ 13/23
- Anschluss auf L3

WH226803TG 753 013 793

WH226812TG 753 016 793

WH226823TG 753 019 793

Zweifachsteckdose Typ 13/23
- Anschluss auf L1

WH227101TG 753 021 793

WH227111TG 753 024 793

WH227121TG 753 027 793

Zweifachsteckdose Typ 13/23
- Anschluss auf L2

WH227102TG 753 022 793

WH227112TG 753 025 793

WH227122TG 753 028 793





Zweifachsteckdose Typ 13/23
- Anschluss auf L3

WH227103TG 753 023 793

WH227113TG 753 026 793

WH227123TG 753 029 793

Lieferfarben/-code:

Weiss, RAL 9010:  00
 Grau, RAL 7035:  03
 Schwarz, RAL 9005:  05
 Orange, RAL 2004:  06
 Farben ähnlich RAL-Tönen.



















Frontset bestehend aus
Schnapp-Blende WH229203xxZ und
Steckdosen-Front



Frontset bestehend aus
Schraub-Blende WH229202xxZ und
Steckdosen-Front

**Frontset zu Steckdosen
Typ 13 und 23**

	Farbe	Best.Nr.	E-No	Best.Nr.	E-No
1x Typ 13		WH22580600G	378 826 003	WH22580500G	378 588 003
		WH22580603G	378 826 033	WH22580503G	378 588 033
		WH22580605G	378 826 953	WH22580505G	378 588 953
		WH22580606G	378 826 063	WH22580506G	378 588 063
1x Typ 23		WH22585600G	378 827 003	WH22585500G	378 589 003
		WH22585603G	378 827 033	WH22585503G	378 589 033
		WH22585605G	378 827 953	WH22585505G	378 589 953
		WH22585606G	378 827 063	WH22585506G	378 589 063
2x Typ 13		WH22620600G	378 830 003	WH22620500G	378 592 003
		WH22620603G	378 830 033	WH22620503G	378 592 033
		WH22620605G	378 830 953	WH22620505G	378 592 953
		WH22620606G	378 830 063	WH22620506G	378 592 063
2x Typ 23		WH22625600G	378 831 003	WH22625500G	378 593 003
		WH22625603G	378 831 033	WH22625503G	378 593 033
		WH22625605G	378 831 953	WH22625505G	378 593 953
		WH22625606G	378 831 063	WH22625506G	378 593 063

Material:

- Steckdosenfront und Blende aus Duroplast, halogenfrei, UV-stabil, hochkratzfest und antibakteriell
- Apparat aus Thermoplast
- mit Einbaudose G3

Anschluss:

Stecktechnik quickconnect oder mit Flach- oder Rund-Kabelanschlussdose

Normen:

 geprüft und fertigungsüberwacht

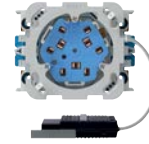
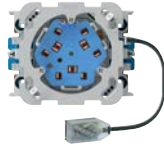

Bezeichnung
10 A 250 V~

Apparat ohne Frontset
mit Flachkabeladapter
Woertz Technofil

Apparat ohne Frontset
mit Flachkabeladapter
Woertz Power

Apparat ohne Frontset
mit Rundkabeladapter
und Anschlussdose R&M

Best.Nr. E-No

Best.Nr. E-No

Best.Nr. E-No

Dreifachsteckdose Typ 13/23
- Anschluss auf L1

WH227301TG 753 031 793

WH227311TG 753 034 793

WH227321TG 753 037 793

Dreifachsteckdose Typ 13/23
- Anschluss auf L2

WH227302TG 753 032 793

WH227312TG 753 035 793

WH227322TG 753 038 793

Dreifachsteckdose Typ 13/23
- Anschluss auf L3

WH227303TG 753 033 793

WH227313TG 753 036 793

WH227323TG 753 039 793



Apparat ohne Frontset
mit Flachkabeladapter
Woertz Technofil

Apparat ohne Frontset
mit Flachkabeladapter
Woertz Power

Apparat ohne Frontset
mit Rundkabeladapter
R&M

Best.Nr. E-No

Best.Nr. E-No

Best.Nr. E-No





Steckdose Typ 15/25
mit Steckklemmen

WH228921TG 555 011 793

WH228924TG 555 014 793

WH228927TG 555 017 793

Lieferfarben/-code:

Weiss, RAL 9010:  00
 Grau, RAL 7035:  03
 Schwarz, RAL 9005:  05
 Orange, RAL 2004:  06
 Farben ähnlich RAL-Tönen.



**Frontset zu Steckdosen
Typ 13 und 23**



Frontset bestehend aus
Schnapp-Blende WH229203xxZ und
Steckdosen-Front



Frontset bestehend aus
Schraub-Blende WH229202xxZ und
Steckdosen-Front

	Farbe	Best.Nr.	E-No	Best.Nr.	E-No
3x Typ 13		WH22640600G	378 832 003	WH22640500G	378 594 003
		WH22640603G	378 832 033	WH22640503G	378 594 033
		WH22640605G	378 832 953	WH22640505G	378 594 953
		WH22640606G	378 832 063	WH22640506G	378 594 063

3x Typ 23		WH22645600G	378 833 003	WH22640500G	378 595 003
		WH22645603G	378 833 033	WH22640503G	378 595 033
		WH22645605G	378 833 953	WH22640505G	378 595 953
		WH22645606G	378 833 063	WH22640506G	378 595 063

**Frontset zu Steckdosen
Typ 15 und 25**



Frontset bestehend aus
Schnapp-Blende WH229203xxZ und
Steckdosen-Front



Frontset bestehend aus
Schraub-Blende WH229202xxZ und
Steckdosen-Front

	Farbe	Best.Nr.	E-No	Best.Nr.	E-No
Typ 15		WH22593500G	378 828 003	WH22593400G	378 590 003
		WH22593503G	378 828 033	WH22593403G	378 590 033
		WH22593505G	378 828 953	WH22593405G	378 590 953
		WH22593506G	378 828 063	WH22593406G	378 590 063

Typ 25		WH22596500G	378 829 003	WH22596400G	378 591 003
		WH22596503G	378 829 033	WH22596403G	378 591 033
		WH22596505G	378 829 953	WH22596405G	378 591 953
		WH22596506G	378 829 063	WH22596406G	378 591 063

Material:

- Steckdosenfront und Blende aus Duroplast, halogenfrei, UV-stabil, hochkratzfest und antibakteriell
- Apparat aus Thermoplast
- mit Befestigungsplatte 77x77mm

Anschluss:

Stecktechnik quickconnect oder mit Flach- oder Rund-Kabelanschlussdose

Normen:

geprüft und fertigungsüberwacht

Brüstungskanal-systeme



Bezeichnung
10 A 250 V~





Apparat ohne Front
mit Flachkabeladapter
Woertz Technofil

Apparat ohne Front
mit Flachkabeladapter
Woertz Power

Apparat ohne Front
mit Rundkabeladapter und
Anschlussdose R&M

	Best.Nr.	E-No	Best.Nr.	E-No	Best.Nr.	E-No
Einfachsteckdose Typ 13/23 - Anschluss auf L1	WH226801K	753 551 793	WH226811K	753 046 793	WH226821K	753 423 793
Einfachsteckdose Typ 13/23 - Anschluss auf L2	WH226802K	753 552 793	WH226812K	753 047 793	WH226822K	753 424 793
Einfachsteckdose Typ 13/23 - Anschluss auf L3	WH226803K	753 553 793	WH226813K	753 595 793	WH226823K	753 425 793
Zweifachsteckdose Typ 13/23 - Anschluss auf L1	WH227101K	753 575 793	WH227111K	753 595 793	WH227121K	753 944 793
Zweifachsteckdose Typ 13/23 - Anschluss auf L2	WH227102K	753 576 793	WH227112K	753 596 793	WH227122K	753 945 793
Zweifachsteckdose Typ 13/23 - Anschluss auf L3	WH227103K	753 577 793	WH227113K	753 597 793	WH227123K	753 946 793

Lieferfarben/-code:

Weiss, RAL 9010:  00
 Grau, RAL 7035:  03
 Schwarz, RAL 9005:  05
 Orange, RAL 2004:  06
 Farben ähnlich RAL-Tönen.



**Frontset zu Steckdosen
Typ 13 und 23**

Frontplatte

	Farbe	Best.Nr.	E-No
1x Typ 13		WH20580300H	378 303 003
		WH20580303H	378 303 033
		WH20580305H	378 303 953
		WH20580306H	378 303 963
1x Typ 23		WH20585300H	378 304 003
		WH20585303H	378 304 033
		WH20585305H	378 304 953
		WH20585306H	378 304 063
2x Typ 13		WH20620300H	378 314 003
		WH20620303H	378 314 033
		WH20620305H	378 314 953
		WH20620306H	378 314 063
2x Typ 23		WH20625300H	378 384 003
		WH20625303H	378 384 033
		WH20625305H	378 384 953
		WH20625306H	378 384 063

Material:

- Steckdosenfront und Blende aus Duroplast, halogenfrei, UV-stabil, hochkratzfest und antibakteriell
- Apparat aus Thermoplast
- mit Befestigungsplatte 77x77mm

Anschluss:

Stecktechnik quickconnect oder mit Flach- oder Rund-Kabelanschlussdose

Normen:

geprüft und fertigungsüberwacht

Brüstungskanal-systeme



Apparat ohne Front
mit Flachkabeladapter
Woertz Technofil

Best.Nr. E-No



Apparat ohne Front
mit Flachkabeladapter
Woertz Power

Best.Nr. E-No



Apparat ohne Front
mit Rundkabeladapter
und Anschlussdose R&M

Best.Nr. E-No

Bezeichnung
10 A 250 V~

Dreifachsteckdose Typ 13/23
- Anschluss auf L1

WH227301K 753 581 793

WH227311K 753 071 793

WH227321K 753 426 793

Dreifachsteckdose Typ 13/23
- Anschluss auf L2

WH227302K 753 582 793

WH227312K 753 072 793

WH227322K 753 427 793

Dreifachsteckdose Typ 13/23
- Anschluss auf L3

WH227303K 753 583 793

WH227313K 753 073 793

WH227323K 753 428 793



Apparat ohne Front
mit Flachkabeladapter
Woertz Technofil

Best.Nr. E-No



Apparat ohne Front
mit Flachkabeladapter
Woertz Power

Best.Nr. E-No



Apparat ohne Front
mit Rundkabeladapter
R&M

Best.Nr. E-No





Steckdose Typ 15/25
mit Steckklemmen

WH228921K 555 300 793

WH228924K 555 332 793

WH228927K 753 314 793









Lieferfarben/-code:

Weiss, RAL 9010:  00
 Grau, RAL 7035:  03
 Schwarz, RAL 9005:  05
 Orange, RAL 2004:  06
 Farben ähnlich RAL-Tönen.



**Frontset zu Steckdosen
Typ 13 und 23**









Frontplatte

	Farbe	Best.Nr.	E-No
3x Typ 13		WH20640300H	378 322 003
		WH20640303H	378 322 033
		WH20640305H	378 322 953
		WH20640306H	378 322 063
3x Typ 23		WH20645300H	378 633 003
		WH20645303H	378 633 033
		WH20645305H	378 633 953
		WH20645306H	378 633 063



**Frontset zu Steckdosen
Typ 15 und 25**

Frontplatte

	Farbe	Best.Nr.	E-No
Typ 15		WH20593200H	378 821 003
		WH20593203H	378 821 033
		WH20593205H	378 821 953
		WH20593206H	378 821 063
Typ 25		WH20596200H	378 823 003
		WH20596203H	378 823 033
		WH20596205H	378 823 953
		WH20596206H	378 823 063

Auf diesen Seiten finden Sie eine Produktzusammenfassung der passiven Komponenten zur strukturierten Verkabelung im Feldverteiler media nach DIN EN 50173-4.

HMS-Einsatz RJ45:

- Kombinierte Schirmung und Zugentlastung
- Eindeutige Anschlusskennzeichnung (EIA/TIA 568 A/B)
- Kat. 5e, Kat. 6 und Kat. 6A
- Keystone Modul
- Selbstschneidende Kontakte
- Steckverbindung RJ45
- Anschluss: Draht AWG 23-25, Litze 7-fach AWG 24-26

Brüstungskanal-systeme

	Bezeichnung	VPE	Best. Nr.	E-No
 WH70290300Z	HMS-Einsatz RJ45 Kat. 5e UTP			
	- Kat. 5e UTP ungeschirmt			
	HMS-Einsatz RJ45 Kat. 5e UTP	1	WH70290300Z	977 731 003
	HMS-Einsatz RJ45 Kat. 5e UTP (Set à 100 Stk.)	1	WH70295300Z	977 731 103
 WH70290200Z	HMS-Einsatz RJ45 Kat. 5e STP			
	- Kat. 5e STP geschirmt			
	HMS-Einsatz RJ45 Kat. 5e STP	1	WH70290200Z	977 701 003
	HMS-Einsatz RJ45 Kat. 5e STP (Set à 100 Stk.)	1	WH70295200Z	977 701 103
 WH70310200Z	HMS-Einsatz RJ45 Kat. 6 UTP			
	- Kat. 6 UTP ungeschirmt			
	HMS-Einsatz RJ45 Kat. 6 UTP	1	WH70310200Z	977 731 013
	HMS-Einsatz RJ45 Kat. 6 UTP (Set à 100 Stk.)	1	WH70315200Z	977 731 113
 WH70300200Z	HMS-Einsatz RJ45 Kat. 6 STP			
	- Kat. 6 STP geschirmt			
	HMS-Einsatz RJ45 Kat. 6 STP	1	WH70300200Z	977 701 013
	HMS-Einsatz RJ45 Kat. 6 STP (Set à 100 Stk.)	1	WH70305200Z	977 701 113
 WH70310300Z	HMS-Einsatz RJ45 Kat. 6A UTP			
	- Kat. 6A UTP ungeschirmt			
	HMS Einsatz RJ45 Kat. 6A UTP	1	WH70310300Z	977 732 013
	HMS Einsatz RJ45 Kat. 6A UTP (Set à 100 Stk.)	1	WH70315300Z	977 732 113
 WH70300300Z	HMS-Einsatz RJ45 Kat. 6A STP			
	- Kat. 6A STP geschirmt			
	HMS-Einsatz RJ45 Kat. 6A STP	1	WH70300300Z	977 701 023
	HMS-Einsatz RJ45 Kat. 6A STP (Set à 100 Stk.)	1	WH70305300Z	977 701 123
 WH76410200Z	Blinddeckel zu HMS			
	Blinddeckel zu HMS, Weiss	1	WH76410200Z	377 990 003
	Blinddeckel zu HMS, Schwarz	1	WH76410205Z	966 731 933
	Blinddeckel zu HMS (Set à 100 Stk.), weiss	1	WH76415200Z	377 990 103
	Blinddeckel zu HMS (Set à 100 Stk.), schwarz	1	WH76415205Z	966 731 943





Material:

- Front und Abdeckplatte aus Duroplast, halogenfrei, UV-stabil, hochkratzfest und antibakteriell
- Apparat aus Thermoplast

Normen:

 geprüft und fertigungsüberwacht

Lieferfarben/-code:









- Weiss, RAL 9010:  00
 - Grau, RAL 7035:  03
 - Anthrazit, RAL 7024:  04
 - Schwarz, RAL 9005:  05
- Farben ähnlich RAL-Tönen.



Bezeichnung

Kanaleinbau
Einsatz mit Front

Kanaleinbau
Fertigapparat mit Kanaleinbaudose und Schnappblende 80 x 100 mm

	Farbe	Best.Nr.	E-No	Best.Nr.	E-No
Montageset für HMS-Einsätze max. 2x RJ45		WH50300400B	378 057 003	WH52300400T	378 597 003
		WH50300403B	378 057 033	WH52300403T	378 597 033
		WH50300404B	378 057 043	WH52300404T	378 597 043
		WH50300405B	378 057 953	WH52300405T	378 597 953
Montageset für HMS-Einsätze max. 4x RJ45		WH50300300B	378 017 003	WH52300300T	378 596 003
		WH50300303B	378 017 033	WH52300303T	378 596 033
		WH50300304B	378 017 043	WH52300304T	378 596 043
		WH50300305B	378 017 953	WH52300305T	378 596 953

Material:

- Front und Abdeckplatte aus Duroplast, halogenfrei, UV-stabil, hochkratzfest und antibakteriell
- Apparat aus Thermoplast
- Fertigapparat frontrastend auf Anfrage

Lieferfarben:

- Weiss, RAL 9010: 00
- Lichtgrau, RAL 7035: 03
- Anthrazit, RAL 7024: 04
- Schwarz, RAL 9005: 05

Anschluss:

Schraubklemmen

Farben ähnlich RAL-Tönen.

Brüstungskanal-systeme







Bezeichnung

Kanaleinbau
Einsatz mit Front
77 x 77 mm

Kanaleinbau
Fertigapparat mit Kanaleinbaudose für
C-Profile und Schnappblende 80 x 100 mm

	Farbe	Best.Nr.	E-No	Best.Nr.	E-No
Steckdose 2x RJ45, getrennt ungeschirmt RJ45 UTP 2x4-polig beschaltbar Anschlusschema: R4		WH50401200B	877 336 003	WH52401200T	877 436 003
		WH50401203B	877 336 033	WH52401203T	877 436 033
		WH50401204B	877 336 043	WH52401204T	877 436 043
		WH50401205B	877 336 953	WH52401205T	877 436 953
Steckdose 2x RJ45, getrennt geschirmt RJ45 STP 2x4-polig beschaltbar Anschlusschema: R14		WH50401300B	877 316 003	WH52401300T	877 416 003
		WH50401303B	877 316 033	WH52401303T	877 416 033
		WH50401304B	877 316 043	WH52401304T	877 416 043
		WH50401305B	877 316 953	WH52401305T	877 416 953
Steckdose 1x RJ45, ungeschirmt + 1x RJ45, geschirmt RJ45 UTP / RJ45 Kat. 5 STP bis 100 Mb, 2x4-polig beschaltbar Anschlusschema: R9		WH50401400B	877 380 003	WH52401400T	877 480 003
		WH50401403B	877 380 033	WH52401403T	877 480 033
		WH50401404B	877 380 043	WH52401404T	877 480 043
		WH50401405B	877 380 953	WH52401405T	877 480 953
Steckdose 2x RJ45, getrennt geschirmt RJ45 UTP 4-polig beschaltbar Anschlusschema: R12		WH50401500B	877 318 003	WH52401500T	877 418 003
		WH50401503B	877 318 033	WH52401503T	877 418 033
		WH50401504B	877 318 043	WH52401504T	877 418 043
		WH50401505B	877 318 953	WH52401505T	877 418 953

Lieferfarben:

Weiss, RAL 9010:  00
 Lichtgrau, RAL 7035:  03
 Anthrazit, RAL 7024:  04
 Schwarz, RAL 9005:  05

Farben ähnlich RAL-Tönen.



Bezeichnung
mit Schraubklemmen
Einbautiefe 20 mm

Kanaleinbau
Einsatz mit Front
77 x 77 mm

Kanaleinbau
Fertigapparat mit Kanaleinbaudose für
C-Profile und Schnappblende 80 x 100 mm

	Best.Nr.	E-No	Best.Nr.	E-No
Steckdose 1x RJ45 ungeschirmt - RJ45 UTP 4-polig beschaltbar - Anschlusschema: R3	WH50400800B	877 334 003	WH52400800T	877 434 003
	WH50400803B	877 334 033	WH52400803T	877 434 033
	WH50400804B	877 334 043	WH52400804T	877 434 043
	WH50400805B	877 334 953	WH52400805T	877 434 953
Steckdose 1x RJ45 ungeschirmt - RJ45 Kat. 5e STP 8-polig beschaltbar - Anschlusschema: R7	WH50400900B	877 311 003	WH52400900T	877 411 003
	WH50400903B	877 311 033	WH52400903T	877 411 033
	WH50400904B	877 311 043	WH52400904T	877 411 043
	WH50400905B	877 311 953	WH52400905T	877 411 953
Steckdose 2x RJ45 parallel ungeschirmt - RJ45 UTP 4-polig beschaltbar - Anschlusschema: R12	WH50401000B	877 335 003	WH52401000T	877 435 003
	WH50401003B	877 335 033	WH52401003T	877 435 033
	WH50401004B	877 335 043	WH52401004T	877 435 043
	WH50401005B	877 335 953	WH52401005T	877 435 953
Steckdose 2x RJ45 parallel geschirmt - RJ45 STP 4-polig beschaltbar - Anschlusschema: R13	WH50401100B	877 313 003	WH52401100T	877 413 003
	WH50401103B	877 313 033	WH52401103T	877 413 033
	WH50401104B	877 313 043	WH52401104T	877 413 043
	WH50401105B	877 313 953	WH52401105T	877 413 953

Material:

- Front und Abdeckplatte aus Duroplast, halogenfrei, UV-stabil, hochkratzfest und antibakteriell
- Apparat aus Thermoplast
- Fertigapparat frontrastend auf Anfrage

Lieferfarben:

- Weiss, RAL 9010: 00
- Lichtgrau, RAL 7035: 03
- Anthrazit, RAL 7024: 04
- Schwarz, RAL 9005: 05

Anschluss:

Schneideklemmen

Farben ähnlich RAL-Tönen.

Brüstungskanal-systeme



Bezeichnung



Kanaleinbau
Einsatz mit Front
77 x 77 mm

Kanaleinbau
Fertigapparat mit Kanaleinbaudose
für C-Profile und Schnappblende
80 x 100 mm

	Best.Nr.	E-No	Best.Nr.	E-No
Montageset für R&M Anschlussmodul	WH50400200B	877 726 003	WH52400200T	877 426 003
	WH50400203B	877 726 033	WH52400203T	877 426 033
	WH50400204B	877 726 043	WH52400204T	877 426 043
	WH50400205B	877 726 953	WH52400205T	877 426 953
Montageset für Keystone-Einsatz	WH50410100B	877 760 003	WH52410100T	877 460 003
	WH50410103B	877 760 033	WH52410103T	877 460 033
	WH50410104B	877 760 043	WH52410104T	877 460 043
	WH50410105B	877 760 953	WH52410105T	877 460 953
Montageset für Multi-media-Module (M3)	WH50141000B	957 720 003	WH52141000T	957 620 003
	WH50141003B	957 720 033	WH52141003T	957 620 033
	WH50141004B	957 720 043	WH52141004T	957 620 043
	WH50141005B	957 720 953	WH52141005T	957 620 953

Material:
- Einbaudosen: Thermoplast halogenfrei

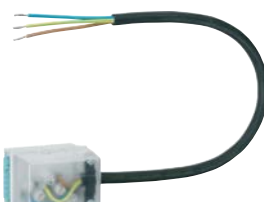
Anschluss:
- Schraubklemmen

	Bezeichnung	VPE	Best. Nr.	E-No
 WH109623Z	Flachkabel-Anschlussdosen 10 A für Woertz Technofil			
	- 5 x 1,5 mm ² - halogenfrei - Drahtenden verdichtet - Länge 300 mm			
	Flachkabel L1-N-PE (3 x 2,5 mm ²)	1	★ WH109623Z	150 073 113
	Flachkabel L2-N-PE (3 x 2,5 mm ²)	1	★ WH109624Z	150 073 123
	Flachkabel L3-N-PE (3 x 2,5 mm ²)	1	★ WH109625Z	150 073 133
	Flachkabel L1-L2-L3-N-PE (5 x 2,5 mm ²)	1	★ WH109626Z	150 075 123
 WH107723Z	Flachkabel-Anschlussdosen 16 A für Woertz power			
	- 5 x 1,5 mm ² - halogenfrei - Drahtenden verdichtet - Länge 300 mm			
	Flachkabel L1-N-PE (3 x 2,5 mm ²)	1	★ WH107723Z	150 073 143
	Flachkabel L2-N-PE (3 x 2,5 mm ²)	1	★ WH107724Z	150 073 153
	Flachkabel L3-N-PE (3 x 2,5 mm ²)	1	★ WH107725Z	150 073 163
	Flachkabel L1-L2-L3-N-PE (5 x 2,5 mm ²)	1	★ WH107726Z	150 075 103
 WH397711Z	Rundkabel-Anschlussdosen 16 A			
	- 5 x 2,5 mm ² - halogenfrei - Drahtenden verdichtet - Länge 300 mm			
	Rundkabel L1-N-PE (3 x 2,5 mm ²)	1	WH397711Z	150 843 113
	Rundkabel L2-N-PE (3 x 2,5 mm ²)	1	WH397712Z	150 843 123
	Rundkabel L3-N-PE (3 x 2,5 mm ²)	1	WH397713Z	150 843 133
	Rundkabel L1-L2-L3-N-PE (5 x 2,5 mm ²)	1	WH397715Z	150 845 113
 WH39770405Z	Rundkabel-Adapter 16A 5P			
	Rundkabel-Adapter 16A 5 polig	1	★ WH39770405Z	150 782 053

Material:

- Einbaudose: PA halogenfrei
- Blenden: Thermoplast halogenfrei

Brüstungskanal-systeme

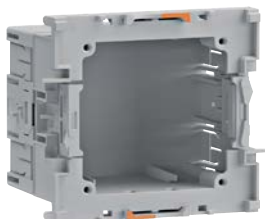

GLT4001CH

Bezeichnung	VPE	Best. Nr.	E-No
-------------	-----	-----------	------

Hager Einbaudose frontrastend

- Kanaleinbaudose für frontrastende Kanäle (80mm Oberteil)
- für Blende modular
- horizontaler und vertikaler Geräteeinbau möglich
- Fixieren und leichtes Umpositionieren durch mechanische Verriegelung

Hager Einbaudose frontrastend	1	GLT4001CH	127 589 292
-------------------------------	---	------------------	-------------



M5861

Zugsentlastung für Gerätedose

Zugsentlastung für FLF Gerätedose	1	M5861	127 591 092
-----------------------------------	---	--------------	-------------



GR0800CH00

Modularblende 60x60 mm, ABS halogenfrei

- Blende modular mit 2 steckbaren Seitenkaschierungen
- schnittkaschierend
- für Kanäle mit 80mm Oberteil und frontrastender Einbaudose

Modularblende 60x60, verkehrsweiss	1	GR0800CH00	334 912 103
Modularblende 60x60, lichtgrau	1	GR0800CH03	334 912 133
Modularblende 60x60, schwarz	1	GR0800CH05	334 912 153



GR0802CH00

Modularblende 60x60 mm mit Beschriftungsfeld, ABS halogenfrei

- Blende modular mit 2 steckbaren Seitenkaschierungen
- mit Beschriftungsfeld
- schnittkaschierend
- für Kanäle mit 80mm Oberteil und frontrastender Einbaudose

Modularblende 60x60 mit Beschriftungsfeld, verkehrsweiss	1	GR0802CH00	334 912 403
Modularblende 60x60 mit Beschriftungsfeld, lichtgrau	1	GR0802CH03	334 912 433
Modularblende 60x60 mit Beschriftungsfeld, schwarz	1	GR0802CH05	334 912 453

Material:

- Einbaudosen: Thermoplast halogenfrei

	Bezeichnung	VPE	Best. Nr.	E-No
	prisamobile G3 - mit integriertem Berührungsschutz, Drehverriegelungen und SNAP-Befestigung; höhenjustierbar von 47 bis 75 mm			
WH397410Z	Prisamobile G3	1	WH397410Z	372 903 323
	prisamobile G3 - mit integriertem Berührungsschutz, Drehverriegelungen und SNAP-Befestigung; höhenjustierbar von 72 bis 100 mm (inkl. Aufsatzrahmen)			
WH397411Z	Prisamobile G3	1	WH397411Z	372 903 333
	Aufsatzrahmen für prisamobile G3, 25 mm - für WH397410Z			
WH397412Z	Aufsatzrahmen für prisamobile G3, 25 mm	1	WH397412Z	372 903 423
	120mm Geräteblende für 60x60 Einbau - Blende rastet in Verschlusskontur des Kanalunterteils ein - Es kann entweder nur die Zentralscheibe oder Zentralscheibe inkl. Standardsteckdosenblende verbaut werden			
BR1201Q609016				
Kanalsystem	OT-Breite	Werkstoff	Farbe	
BRA, BRS, BR	120 mm	PC - ABS	verkehrsweiss	1 ★ BR1201Q609016 127 592 072
BRA, BRS	120 mm	PC - ABS	lichtgrau	1 ★ BR1201Q607035 127 592 042
BRA	120 mm	Aluminium	verkehrsweiss	1 ★ BRA1201Q609016 127 593 072
BRA	120 mm	Aluminium	aluminium	1 ★ BRA1201Q60ELN 127 593 062
BRS	120 mm	Stahl	verkehrsweiss	1 ★ BRS1201Q609016 127 594 572
BRS	120 mm	Stahl	lichtgrau	1 ★ BRS1201Q607035 127 594 542
BRS	120 mm	Stahl	verzinkt	1 ★ BRS1201Q60VERZ 127 594 552

Material:



- CEE-Geräteeinbaudose: PA halogenfrei
- Blendenset: PC/ABS halogenfrei

	Bezeichnung	VPE	Best. Nr.	E-No
 G2744	CEE-Einbaudose , für Kanäle mit C-Nut - inkl. 4 Gerätehalteschrauben und 2 Zugentlastungen - für alle tehalit Kanäle mit C-Profil / 120mm Oberteil			
	CEE-Einbaudose	1	G2744	127 589 072
 G2745	CEE-Einbaudose, für Kanäle ohne C-Nut (Geräteeinbau frontrastend) - inkl. 4 Gerätehalteschrauben und 2 Zugentlastungen - für tehalit Kanäle 80mm Oberteil, frontrastend			
	CEE-Einbaudose	1	G2745	127 589 082
 G33749016	Blendensets für Geräteeinbau CEE - für Oberteilbreite 80 mm			
	Blendenset für Geräteeinbau, Verkehrsweiss	1	★ G33749016	127 580 602
	Blendenset für Geräteeinbau, Lichtgrau	1	G33747035	127 588 742
	Blendenset für Geräteeinbau, LAN	1	G3374LAN	127 588 762
 G33759016	Blendenset für Geräteeinbau CEE, PC/ABS halogenfrei (hfr) Werkstoff: PC - ABS Halogenfrei: ja			
	Blende CEE-Steckdose halogenfr OT 80 rw, Verkehrsweiss	1	★ G33759016	127 588 842
	Blende CEE-Steckdose halogenfr OT 80 IA, LAN	1	G3375LAN	127 588 862

Material:

- PC/ABS halogenfrei
- Aluminium
- Stahlblech verzinkt

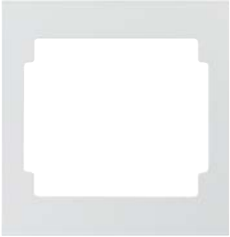
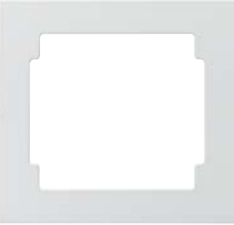
Normen: 

	Bezeichnung	Oberteil- breite OT mm	VPE	Best.Nr.	E-No
 <p>R81129016</p>	CEE-Geräteblende, PVC				
	- zusätzlich zum Blendenset für Geräteeinbau - für BR Kanäle				
	CEE-Geräteblende, Verkehrsweiss	120 mm	1	R81129016	-
	CEE-Geräteblende, Lichtgrau	120 mm	1	R81127035	127 558 642
 <p>R81329016</p>	CEE-Geräteblende, PC/ABS halogenfrei				
	- zusätzlich zum Blendenset für Geräteeinbau - für BRA und BRS Kanäle				
	CEE-Geräteblende, Verkehrsweiss	120 mm	1	R81329016	-
	CEE-Geräteblende, Lichtgrau	120 mm	1	R81327035	127 557 542
 <p>R8142</p>	CEE-Geräteblende, Aluminium				
	- zusätzlich zum Blendenset für Geräteeinbau - für BRA Kanäle (Aluminium)				
	CEE-Geräteblende, Lichtgrau	120 mm	1	R81427035	127 562 742
	CEE-Geräteblende, ELN	120 mm	1	R8142ELN	127 562 762
 <p>R81529016</p>	CEE-Geräteblende, Stahlblech verzinkt				
	- zusätzlich zum Blendenset für Geräteeinbau - für BRS Kanäle (Stahlblech)				
	CEE-Geräteblende, Verkehrsweiss	120 mm	1	R81529016	-
	CEE-Geräteblende, Lichtgrau	120 mm	1	R81527035	127 562 942
	CEE-Geräteblende, VERZ	120 mm	1	R8152VERZ	127 562 952

Rauminstallations- systeme

Mit einem Rauminstallationssystem schaffen Sie einen Mehrwert für jeden modernen Arbeitsplatz. Ein Grossraumbüro erfordert eine Vielzahl an Energie-, Daten- und Kommunikationsleitungen. Um an jedem Arbeitsplatz eine einwandfreie Verbindung zu gewährleisten, sind verschiedenste Lösungen denkbar. Ob über die Decke, in der Wand oder im Boden, eine Rauminstallationslösung von Hager bringt die Energie und die Daten dorthin, wo sie gerade benötigt werden. Gleichzeitig passen sich die flexiblen Installationen den aktuellen Gegebenheiten an.



Bodenanschlusssäulen DA	210
Deckenanschlusssäule DA 200, 1-fach	211
Deckenanschlusssäule DA 200, 2-fach	213
Aufbodenkanäle	216
Leitungsauslässe	217
Versenkbare Steckdosen	218
Tischanbaumodule	219
tehalit.DAB Deckenanschlussbahn	222
Bodendose für Wohn- und Gewerbebau	226

tehalit.DA

Das Raumsäulensystem

Bei der Versorgung von Büroarbeitsplätzen mit Energie- und Datenanschlüssen sehen sich Architekten, Planer und Elektroinstallateure immer wieder mit unterschiedlichen Anforderungen konfrontiert. Die baulichen Gegebenheiten erfordern von den verwendeten Produkten ein hohes Mass

an Flexibilität. Sie sollen zukunftssicher und erweiterbar sein, um sich den veränderten Bedürfnissen anzupassen — zum Beispiel an einem Einzelarbeitsplatz oder gar bei funktionalen Bürolandschaften.



Vorteile:

- zeitloses Design
- flexibler Einbau
- schnelle 1-Mann Montage ohne Werkzeug
- 4 Verschiedene Systeme:
 - Spanntechnik
 - Klemmtechnik
 - Flextechnik
 - Pac Post

Technische Merkmale:

- Material: Aluminium
- Lieferlänge: bis max. 3350 mm (Standard)
- Ausführung: 1- oder 2-fach Säule
- Lieferfarben: Verkehrsweiss (RAL 9016), Aluminium
- Geräteeinbau: Aufnahme von Standard kallysto Apparaten

Expert tips



01

Die komplette Spannvorrichtung kann in der Führungsschiene zur Höhenanpassung verschoben werden.



02

Die Libelle (Wasserwaage) dient für eine vertikale Ausrichtung der Säule.



03

Die Unterseite der Säule besteht aus einem soliden Fussteil aus Aluminiumdruckguss mit Antirutschauflage.



04

Die Deckenkaschierung erleichtert die Montage und sorgt für einen sauberen Abschluss.



05

Die Klemmbefestigung ist einfach an die bestehende Befestigungsvorrichtung zu fixieren.



06

Die Bodenplatte aus schwingungsdämpfendem Gusseisen sorgt für die notwendige Standfestigkeit.

- Standsäule aus DA 200 Profil zur freien Energie- und Datenverteilung im Raum
- Stabile Befestigung der Bodenplatte auf dem Boden
- Zuleitung aus dem Boden

Lieferumfang:

- Unter- und Oberteil
- Bodenplatte
- Kopfplatte
- Erdungsset

Lieferfarben:

ELN, Aluminium natureloxiert, RAL 9016 ,Verkehrsweiss

Material:

- Grundkörper Aluminium
- Kopfplatte Polyamid
- Bodenplatte Stahlblech, verzinkt

Geräteeinbau:

kallysto Schalter-/Steckdosenprogramm in Verbindung mit Geräteeinbaudose GLT4001CH

Sonderlängen und Sonderfarben auf Anfrage

Rauminstallations-
systeme



DAP80650ELN

Bezeichnung	Höhe (mm)	VPE	Best.Nr.	E-No
Bodenanschlusssäule, 1-fach				
Aluminium-Installationssäule zur Aufnahme der frontrastenden Geräteeinbaudose GLT4001CH				
Bodenanschlusssäule, 1-fach	650	1	DAP80650ELN	127 990 542
Bodenanschlusssäule, 1-fach	650	1	★ DAP806509016	127 990 572



DAP280650ELN

Bodenanschlusssäule, 2-fach				
Aluminium-Installationssäule zur Aufnahme der frontrastenden Geräteeinbaudose GLT4001CH				
Bodenanschlusssäule, 2-fach	650	1	DAP280650ELN	127 990 642
Bodenanschlusssäule, 2-fach	650	1	★ DAP2806509016	127 990 672

3 Varianten:

- Deckenanschlusssäule
- mit Spanntechnik
- mit Klemmtechnik
- mit Flextechnik
- Einfache und schnelle Ein-Mann-Montage möglich
- Deckenanschlusssäule 1-fach

Geräteeinbau:

kallysto Schalter-/Steckdosenprogramm in Verbindung mit Geräteeinbaudose GLT4001CH

Lieferfarben:

ELN, Aluminium natureloxiert, RAL 9016 ,Verkehrsweiss

Material:

- Grundkörper Aluminium
- Endplatten Polyamid/Aluminium-Druckguss
- Spannmechanismus Stahl
- Klemmbefestigung Stahlblech, verzinkt
- Deckenkaschierung Polyamid
- Standfuss Gusseisen

Sonderlängen und Sonderfarben auf Anfrage

Bezeichnung	Zwischen- decke (mm)	Höhe (mm)	VPE	Best.Nr.	E-No
DA 200, 1-fach mit Spanntechnik					
leicht gewölbtes Profil (68 x 98 mm), inkl. Spannbefestigung, Trennwand, vormontierter Libelle, Deckenkaschierung und Erdungszubehör					
DA 200, 1-fach mit Spanntechnik	bis max. 2450	2500 - 2800	1	DAS802500ELN	127 934 042
DA 200, 1-fach mit Spanntechnik	bis max. 2450	2500 - 2800	1	★ DAS8025009016	127 934 072
DA 200, 1-fach mit Spanntechnik	bis max. 2750	2800 - 3100	1	DAS802800ELN	127 934 142
DA 200, 1-fach mit Spanntechnik	bis max. 2750	2800 - 3100	1	★ DAS8028009016	127 934 172
DA 200, 1-fach mit Spanntechnik	bis max. 3050	3100 - 3400	1	DAS803100ELN	127 934 242
DA 200, 1-fach mit Spanntechnik	bis max. 3050	3100 - 3400	1	★ DAS8031009016	127 934 272
DA 200, 1-fach mit Spanntechnik	bis max. 3350	3400 - 3700	1	DAS803400ELN	127 934 342
DA 200, 1-fach mit Spanntechnik	bis max. 3350	3400 - 3700	1	★ DAS8034009016	127 934 372
DA 200, 1-fach mit Klemmtechnik					
leicht gewölbtes Profil (68 x 98 mm), inkl. Klemmbefestigung, Trennwand, vormontierter Libelle, Deckenkaschierung und Erdungszubehör					
DA 200, 1-fach mit Klemmtechnik		2800	1	DAK802800ELN	127 934 542
DA 200, 1-fach mit Klemmtechnik		2800	1	★ DAK8028009016	127 934 572
DA 200, 1-fach mit Klemmtechnik		3400	1	DAK803400ELN	127 934 642
DA 200, 1-fach mit Klemmtechnik		3400	1	★ DAK8034009016	127 934 672
DA 200, 1-fach mit Flextechnik					
leicht gewölbtes Profil (68 x 98 mm), inkl. Schlauch (Länge 2000 mm), Trennwand, Deckenkaschierung und Erdungszubehör, ohne Standfuss					
DA 200, 1-fach mit Flextechnik		2000	1	DAF802000ELN	127 934 842
DA 200, 1-fach mit Flextechnik		2000	1	★ DAF8020009016	127 934 872

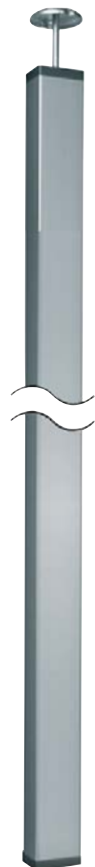

DAS802500ELN

Bezeichnung	VPE	Best.Nr.	E-No
-------------	-----	----------	------



L5310

Klemmbefestigung

Stahlblech, verzinkt

Klemmbefestigung	1	L5310	127 992 812
------------------	---	--------------	-------------



DAC809011

Deckenkaschierung

Polyamid

Deckenkaschierung	1	DAC809011	127 992 912
-------------------	---	------------------	-------------



DAFF20009011

Standfuss für DA 200 mit Flextechnik

Gusseisen
Gewicht: 15 kg
Grösse: 300x300x26 mm

Standfuss für DA 200 mit Flextechnik, Anthrazit	1	DAFF20009011	127 992 712
---	---	---------------------	-------------

Standfuss für DA 200 mit Flextechnik, Lichtgrau	1	DAFF20007035	127 992 742
---	---	---------------------	-------------



L5805

Erdungsset für DA 200

zur elektrischen Verbindung Grundprofil/Deckel

Erdungsset für DA 200	1	L5805	127 990 892
-----------------------	---	--------------	-------------



L1840

Deckenkaschierung für DA 200

zur Kaschierung der Spannsäule
Farbe: Anthrazit

Deckenkaschierung für DA 200	1	L1840	127 993 822
------------------------------	---	--------------	-------------

3 Varianten:

- Deckenanschlusssäule
- mit Spanntechnik
- mit Klemmtechnik
- mit Flextechnik
- Einfache und schnelle Ein-Mann-Montage möglich
- Deckenanschlusssäule 2-fach

Geräteeinbau:

kallysto Schalter-/Steckdosenprogramm in Verbindung mit Geräteeinbaudose GLT4001CH

Lieferfarben:

ELN, Aluminium natureloxiert, RAL 9016 ,Verkehrsweiss

Material:

- Grundkörper Aluminium
- Endplatten Polyamid/Aluminium-Druckguss
- Spannmechanismus Stahl
- Klemmbefestigung Stahlblech, verzinkt
- Deckenkaschierung Polyamid
- Standfuss Gusseisen

Sonderlängen und Sonderfarben auf Anfrage

Bezeichnung	Zwischen- decke (mm)	Höhe (mm)	VPE	Best.Nr.	E-No
DA 200, 2-fach mit Spanntechnik					
leicht gewölbtes Profil (136 x 98 mm), inkl. Spannbefestigung, Trennwand, vormontierter Libelle, Deckenkaschierung und Erdungszubehör					
DA 200, 2-fach mit Spanntechnik	bis max. 2450	2500 - 2800	1	DAS2802500ELN	127 935 042
DA 200, 2-fach mit Spanntechnik	bis max. 2450	2500 - 2800	1	★ DAS28025009016	127 935 072
DA 200, 2-fach mit Spanntechnik	bis max. 2750	2800 - 3100	1	DAS2802800ELN	127 935 142
DA 200, 2-fach mit Spanntechnik	bis max. 2750	2800 - 3100	1	★ DAS28028009016	127 935 172
DA 200, 2-fach mit Spanntechnik	bis max. 3050	3100 - 3400	1	DAS2803100ELN	127 935 242
DA 200, 2-fach mit Spanntechnik	bis max. 3050	3100 - 3400	1	★ DAS28031009016	127 935 272
DA 200, 2-fach mit Spanntechnik	bis max. 3350	3400 - 3700	1	DAS2803400ELN	127 935 342
DA 200, 2-fach mit Spanntechnik	bis max. 3350	3400 - 3700	1	★ DAS28034009016	127 935 372
DA 200, 2-fach mit Klemmtechnik					
leicht gewölbtes Profil (136 x 98 mm), inkl. Klemmbefestigung, Trennwand, vormontierter Libelle, Deckenkaschierung und Erdungszubehör					
DA 200, 2-fach mit Klemmtechnik		2800	1	DAK2802800ELN	127 935 542
DA 200, 2-fach mit Klemmtechnik		2800	1	★ DAK28028009016	127 935 572
DA 200, 2-fach mit Klemmtechnik		3400	1	DAK2803400ELN	127 935 642
DA 200, 2-fach mit Klemmtechnik		3400	1	★ DAK28034009016	127 935 672
DA 200, 2-fach mit Flextechnik					
leicht gewölbtes Profil (136 x 98 mm), inkl. Schlauch (Länge 2000 mm), Trennwand, Deckenkaschierung und Erdungszubehör, ohne Standfuss					
DA 200, 2-fach mit Flextechnik		2000	1	DAF2802000ELN	127 935 842
DA 200, 2-fach mit Flextechnik		2000	1	★ DAF28020009016	127 935 872



DAS2802000ELN

Bezeichnung	VPE	Best.Nr.	E-No
-------------	-----	----------	------



L5320

Klemmbefestigung

Stahlblech, verzinkt

Klemmbefestigung	1	L5320	127 993 812
------------------	---	--------------	-------------



DAC2809011

Deckenkaschierung

Polyamid

Deckenkaschierung	1	DAC2809011	127 993 912
-------------------	---	-------------------	-------------



DAFF220009011

Standfuss für DA 200 mit Flextechnik

Gusseisen
Gewicht: 15 kg
Grösse: 300 x 340 x 26 mm

Standfuss für DA 200 mit Flextechnik, Anthrazit	1	DAFF220009011	127 993 712
Standfuss für DA 200 mit Flextechnik, Lichtgrau	1	DAFF220007035	127 993 742



L5805

Erdungsset für DA 200

zur elektrischen Verbindung Grundprofil/Deckel

Erdungsset für DA 200	1	L5805	127 990 892
-----------------------	---	--------------	-------------



L1840

Deckenkaschierung für DA 200

zur Kaschierung der Spannsäule
Farbe: Anthrazit



Deckenkaschierung für DA 200	1	L1840	127 993 822
------------------------------	---	--------------	-------------

- Flache Kabelketten für die Leitungsführung auf dem Boden
- Trittfest
- Einhaltung der Biegeradien von LWL oder Kupferleitungen
- Zwei Raststellungen, dadurch auch starre Verbindung möglich
- Umfangreiches Zubehör

Material:
Polyamid

Lieferfarben:
RAL 7035, Lichtgrau
RAL 7011, Eisengrau
RAL 9005, Tiefschwarz

Leistungsbelegung:
8 x 3 x 1,5 mm²

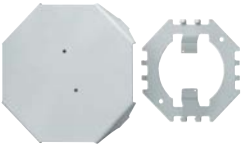
	Bezeichnung	VPE	Best.Nr.	E-No
 FK17035	Flachkette			
	Länge ausgezogen: 1 m 2 Kammern zur Aufnahme von Daten- und Energieleitungen Biegeradius von 250 mm wird eingehalten, Adaption an Raumverteiler-System			
	Flachkette 20 x 83 mm Lmax=1 m	1	FK17035	127 601 542
	Flachkette 20 x 83 mm Lmax=1 m	1	FK17011	127 601 532
	Flachkette 20 x 83 mm Lmax=1 m	1	FK19005	127 601 512
 FKWB000	Halter mit Zugentlastung			
	Halter zum Anschrauben an Wand oder Boden Zugentlastung für 2 Leitungen			
	Halter mit Zugentlastung	1	FKWB000	127 991 382
 FKS7035	Begeherschutz			
	zum zusätzlichen Schutz bei erhöhter Belastung Sonderlänge auf Anfrage möglich Länge: 1 m Material: Stahlblech			
	Begeherschutz für Flachkette L=1 m	1	FKS7035	127 991 242
	Begeherschutz für Flachkette L=1 m	1	FKS7011	127 991 232
	Begeherschutz für Flachkette L=1 m	1	FKS9005	127 991 212
 FKB7035	Bodenverteiler, komplett			
	Zum Übergang von Aufbodenkanal Aluminium auf Flachkette, bestehend aus Ober- und Unterteil Material: Stahlblech			
	Bodenverteiler Flachkette/Aufbodenkanal	1	FKB7035	127 992 342
	Bodenverteiler Flachkette/Aufbodenkanal	1	FKB7011	127 992 332
	Bodenverteiler Flachkette/Aufbodenkanal	1	FKB9005	127 992 312

Aufbodenkanal PVC:

- Zur flexiblen Leitungsführung am Boden
- Trittfest

Lieferlänge:

2000 mm, Sonderlänge bis 6000 mm auf Anfrage

Aufbodenkanal Aluminium:

- Sichtbarer Schutz bei hohen Belastungen
- Leicht zugänglich durch abnehmbares Oberteil
- Separate Kammern zur Trennung von Energie- und Datenleitungen





Material:

Aluminium natureloxiert

Lieferfarben:

RAL 7030, Grau
RAL 1019, Beige
RAL 7021, Anthrazit

Rauminstallationssysteme

	Bezeichnung	VPE	Best.Nr.	E-No
	Aufbodenkanal, PVC Leitungsbelegung Ø 1 x 11 mm z. B. TT 3 x 1,5 mm ²			
SL1104007030	Aufbodenkanal PVC SL, 11 x 40 mm	70	SL1104007030	127 604 032
	Aufbodenkanal, PVC Leitungsbelegung Ø 4 x 11 mm z. B. TT 3 x 1,5 mm ²			
SL18075	Aufbodenkanal PVC SL, 18 x 75 mm	32	SL1807507030	127 604 132
	Aufbodenkanal PVC SL, 18 x 75 mm	32	SL1807501019	127 604 142
	Aufbodenkanal PVC SL, 18 x 75 mm	32	SL1807507021	127 604 162
	Aufbodenkanal, Unterteil PVC, Oberteil Aluminium Leitungsbelegung Ø 4 x 11 mm z. B. TT 3 x 1,5 mm ²			
SLA18075	Aufbodenkanal mit OT Alu SLA, 18 x 75 mm	10	SLA180750ELN	127 604 062
	Aluminium-Aufbodenkanal mit abnehmbarem Oberteil, Einlegen der Kabel von oben Höhe: 18 mm, Breite: 125 mm, Leitungsbelegung: 8 x 3 x 1,5 mm ²			
AKA18125	Aufbodenkanal Alu AKA, 18 x 125 mm	12	AKA181250ELN	127 603 062
	Doppelseitiges Klebeband Länge Rolle: 50 m, Breite: 19 mm			
L5106	Doppelseitiges Klebeband, 19 mm x 50 m	1	L5106	164 502 049

- Zur Montage in Doppel- oder Hohlraumböden sowie Schalungselementen
- Spannbereich: 32 mm
- Einbauöffnung: 122 mm
- Bodenpflege: trocken
- Werkstoff: Polyamid (PA)
- Halogenfrei: ja

- Krallenbefestigung für die Montage in Doppel- & Hohlraumböden mit Spannbereich > 32 mm und in Schalungselement SER02
- Klemmringbefestigung für die Montage in Doppel- & Hohlraumböden mit Spannbereich < 32 mm

Bezeichnung VPE Best.Nr. E-No

Leitungsauslass mit Blinddeckel

Eigenschaften:

- Blinddeckel mit 5 mm Bodenbelagsaussparung
- Schutzgrad im ungenutzten Zustand IP30
- Schutzklasse IK08
- belastbar bis 2000 N nach DIN EN 50085-2-2 Klasse 6.102
- belastbar bis 5000 N nach DIN EN 50085-2-2 Klasse 6.103



LAR02KB7011

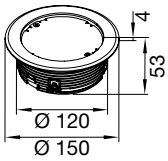

Leitungsauslass m Blinddeckel H>32mm eg, eisengrau	1	★ LAR02KB7011	154 757 952
Leitungsauslass m Blinddeckel H>32mm ts, schwarz	1	★ LAR02KB9005	154 757 962

Leitungsauslass mit Kunststoff Klappdeckel

Eigenschaften:

- mit Anschluss für 2 Flachketten
- Schutzgrad im genutzten Zustand IP20, im ungenutzten Zustand IP30
- Schutzklasse IK07
- belastbar bis 0,5kN nach DIN EN50085-2-2 Klasse 6.102
- belastbar bis 5kN nach DIN EN50085-2-2 Klasse 6.103



LAR02KK7011

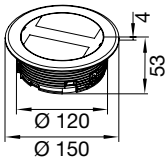

Leitungsauslass mit PA Klappdeckel eg, eisengrau	1	★ LAR02KK7011	-
Leitungsauslass mit PA Klappdeckel ts, schwarz	1	★ LAR02KK9005	-

Leitungsauslass mit Rundketten-Anbindung

Eigenschaften:

- mit Anschluss für Rundkette
- mit integriertem Schwallwasserschutz
- Schutzgrad im genutzten Zustand IP10, im ungenutzten Zustand IP10
- Schutzklasse IK08
- belastbar bis 0,5kN nach DIN EN50085-2-2 Klasse 6.102



LAR02KR7011

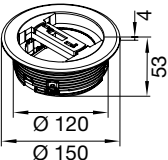

Leitungsauslass für Rundkette H>32mm eg, eisengrau	1	★ LAR02KR7011	-
Leitungsauslass für Rundkette H>32mm ts, schwarz	1	★ LAR02KR9005	-

Klemmring für Spannbereich kleiner 32 mm

Installationsdose Ring für <32mm, schwarz	1	★ BSR02R	154 757 732
---	---	----------	-------------



BSR02R

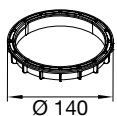

Mit den versenkbaren Steckdosen sind Stromanschlüsse an Orten möglich, wo sie auch sinnvoll genutzt werden können.

Anwendungsbeispiele:

- In Küchen, um eine Kaffeemaschine oder einen Toaster einzustecken. Es ist sogar möglich, dass die Steckdose nicht in die Tischfläche eingebaut, sondern ganz einfach von einem Einbaukasten heruntergezogen wird.
- In einem Sitzungszimmer lassen sich die verschiedenen PCs- oder Beameranschlüsse elegant im Konferenztisch versenken.
- Im Hotelzimmer sind die Energieanschlüsse gleich im Schreibtisch integriert, sodass der Gast nicht lange nach den Anschlüssen suchen muss.

Auf Kundenwunsch können Module auch mit TV-, Kat. 6-, Audio-, Video-, USB-Anschluss ausgerüstet werden.

Vorteile, die überzeugen:

- Elektroanschlüsse dort, wo man sie braucht
- Einfach, auch nachträglich zu montieren
- Verschiedenfarbige Wippdeckel
- Alle Varianten lassen sich beleuchten
- Neben Elektroanschlüssen lassen sich auch andere Anschlüsse integrieren
- inkl. 3 m Anschlusskabel
- inkl. 10 A Vorsicherung



mit Steckdosen



G7059

Bezeichnung	VPE	Best.Nr.	E-No
2x 10 A Steckdosen			
2x 10 A Steckdosen mit Wippdeckel aus Kunststoff	1	Liftup4	127 930 092
2x 10 A Steckdosen mit Wippdeckel aus Edelstahl massiv	1	Liftup5	127 931 092
3x 10 A Steckdosen			
3x 10 A Steckdosen mit Wippdeckel aus Kunststoff	1	Liftup1	127 930 192
3x 10 A Steckdosen mit Wippdeckel aus Edelstahl massiv	1	Liftup7	127 931 192
4x 10 A Steckdosen			
4x 10 A Steckdosen mit Wippdeckel aus Kunststoff	1	Liftup2	127 930 292
4x 10 A Steckdosen mit Wippdeckel aus Edelstahl massiv	1	Liftup8	127 931 292
Lochsäge			
Ø 102 mm, für Einbauanschlusseinheit			
Lochsäge, Ø 102 mm	1	G7059	983 228 729

- Anschlusseinheiten für Energie- und Datenanschluss
- inkl. 3 m Anschlusskabel
- inkl. 10A Vorsicherung

Farbe:
Gehäuseprofil Aluminium natureloxiert
Steckdosen Anthrazit

Material:
Kunststoff, Aluminium

Auf Kundenwunsch können Module auch mit TV-, Kat. 5e-, Audio-, Video-, USB-Anschluss ausgerüstet werden.

	Bezeichnung	VPE	Best.Nr.	E-No
	Tischanbaumodul 3 Steckdosen T13, frei aufstellbar durch "slide stops" (Gumminoppen), 3 m Anschlussleitung fest montiert	1	Terminal1	603 413 833
Terminal 1	Tischanbaumodul	1	Terminal1	603 413 833
	Tischanbaumodul 3 Steckdosen T13, frei aufstellbar durch "slide stops" (Gumminoppen), 2 Modulkupplungen Kat. 6 geschirmt, RJ45 auf RJ45, 3 m Anschlussleitung fest montiert	1	Terminal2	603 423 833
Terminal 2	Tischanbaumodul	1	Terminal2	603 423 833
	Tischanbaumodul 3 Steckdosen T13, mit 1 Befestigungszwinge für Tischplatten mit 8 - 40 mm Dicke, 3 m Anschlussleitung fest montiert	1	Terminal3	603 513 833
Terminal 3	Tischanbaumodul	1	Terminal3	603 513 833
	Tischanbaumodul 3 Steckdosen T13, 2 Modulkupplungen Kat. 6 geschirmt, RJ45 auf RJ45, mit 1 Befestigungszwinge für Tischplatten mit 8 - 40 mm Dicke, 3 m Anschlussleitung fest montiert	1	Terminal4	603 523 833
Terminal 4	Tischanbaumodul	1	Terminal4	603 523 833
	Tischanbaumodul 1 Steckdose T13, ungeschaltet, EIN/AUS-Schalter blau illuminiert, 4 Steckdosen T13 schaltbar, mit 2 Befestigungszwingen für Tischplatten mit 8 - 40 mm Dicke, 3 m Anschlussleitung fest montiert	1	Terminal5	603 434 833
Terminal 5	Tischanbaumodul	1	Terminal5	603 434 833
	Tischanbaumodul 1 Steckdose T13, ungeschaltet, EIN/AUS- Schalter blau illuminiert, 4 Steckdosen T13 schaltbar, 2 Modulkupplungen Kat. 6 geschirmt, RJ45 auf RJ45, mit 2 Befestigungszwingen für Tischplatten mit 8 - 40 mm Dicke, 3 m Anschlussleitung fest montiert	1	Terminal6	603 534 833
Terminal 6	Tischanbaumodul	1	Terminal6	603 534 833

tehalit.DAB

Rauminstallations- system

Deckenanschlussbahn

Das Deckenanschlussbahnsystem tehalit.DAB ist konstruktiv optimal abgestimmt auf den Einsatz in grossen und hohen Räumen: Die Deckenanschlussbahn ist ein abgehängtes Deckenkanalsystem mit zwei

Installationskanälen für die getrennte Verlegung von Energie- und Datenleitungen. Damit macht dieses Montagesystem den Einbau abgehängter Decken überflüssig.



Vorteile:

- Optimaler Einsatz in grossen und hohen Räumen
- Einfache Planung und Montage
- Getrennte Verlegung von Energie- und Datenleitungen möglich
- Flexibles System bei Ausbau und Änderung der Installation
- Umfassende Funktionalität für:
 - Raumlösungen
 - Lichtlösungen
 - Gebäudesteuerungstechnik

Technische Merkmale:

- | | |
|-----------------|--|
| - Montage: | Aufputz-Installation |
| - Montageort: | Abgehängtes Deckenkanalsystem |
| - Material: | Aluminium |
| - Abmessungen: | 50 x 80 mm
50 x 160 mm |
| - Lieferfarben: | RAL 9016 (Verkehrsweiss),
ELN Aluminium natureloxiert |
| - Lieferlänge: | 3000 mm |
| - Formteile: | Flachwinkel, T-Stück, Endplatte,
Wandanschlussblende |
| - Zubehör: | Abhänger, Halterset, Kupplung |

Expert tips

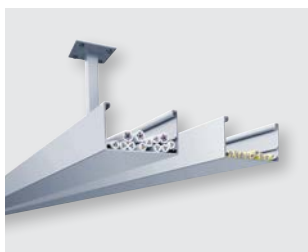

01

Deckenanschlussbahn 80 mm, Aluminium

Farben:

- ELN, Aluminium natureloxiert.



02

Deckenanschlussbahn 160 mm, Aluminium

Farben:

- ELN, Aluminium natureloxiert.

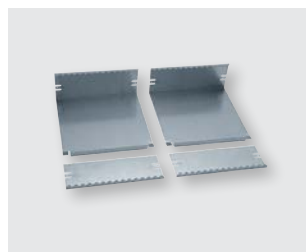

03

Schnelle Verbindungen

Kupplungsset für die schnelle mechanische und elektrische Verbindung der Deckenanschlussbahnen.

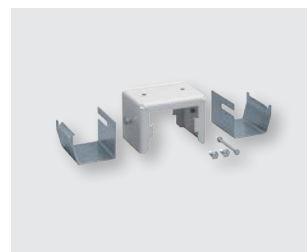

04

Fester Halt

Halter für die Befestigung der Deckenanschlussbahnen parallel zueinander.



05

Sichere Befestigung

Der Abhänger gewährleistet die sichere Befestigung der Deckenanschlussbahnen an der Decke. Der Abstandsbereich zur Decke ist am Abhänger einstellbar.



06

Flexible Ausrichtung

Richtungsänderungen können jederzeit mit Hilfe von Flachwinkeln und T-Stück realisiert werden.

Beladung des Nutzquerschnitts:

- Nutzbare Kabellast der DABA500801:
 - max. 16 kg/m bei Stützweite von 1,5 m
 - max. 10 kg/m bei Stützweite von 2,5 m
- Belastungsprüfung erfolgte in Anlehnung an die EN 61537 "Kabeltragsysteme zum Führen von Leitungen für elektrische Energie und Informationen"
- Nutzfläche DABA50081: 42 cm² (2 x 21 cm²)
- Nutzbare Kabellast der DABA501601:
 - max. 23 kg/m bei Stützweite von 1,0 m
 - max. 20 kg/m bei Stützweite von 1,5 m
- Belastungsprüfung erfolgte in Anlehnung an die EN 61537 "Kabeltragsysteme zum Führen von Leitungen für elektrische Energie und Informationen"
- Nutzfläche DABA501601: 89 cm² (2 x 44,5 cm²)

Max. Anzahl Kabel:

- für DABA50080
 - 3 x 1,5 mm²: 58
 - 5 x 2,5 mm²: 34
 - Kat. 6 Kabel: 66
- für DABA50160
 - 3 x 1,5 mm²: 124
 - 5 x 2,5 mm²: 74
 - Kat. 6 Kabel: 140
- nutzbare Kabellast beachten
- Erdungsmassnahmen beachten

Lieferfarben für DABA:

RAL 9016, Verkehrsweiss
ELN, Aluminium natureloxiert





Lieferlänge:

3000 mm

Lieferhinweise:

pro 1 m DAB müssen 2 m Profil bestellt werden.

► Seite 343

	Bezeichnung	VPE	Best.Nr.	E-No
DABA Deckenanschlussbahn, Aluminium				
	DABA Deckenanschlussbahn, Aluminium 50 x 80 mm	24	DABA500801ELN	127 900 062
	DABA Deckenanschlussbahn, Aluminium 50 x 80 mm	24	★ DABA5008019016	127 900 072
	DABA Deckenanschlussbahn, Aluminium 50 x 160 mm	12	DABA501601ELN	127 900 162
	DABA Deckenanschlussbahn, Aluminium 50 x 160 mm	12	★ DABA5016019016	127 900 172
Kupplung, Stahlblech				
zur mechanischen und elektrischen Verbindung der Profile				
	Kupplung, Stahlblech Set für DABA50080	1	DABA500809VERZ	127 963 052
	Kupplung, Stahlblech Set für DABA50160	1	DABA501609VERZ	127 963 152
Halterset, Stahlblech				
	Abhänger, Stahlblech für DABA50080	1	DABA50080109006	127 999 002
	Abhänger, Stahlblech für DABA50080	1	★ DABA50080109016	127 999 072
	Abhänger, Stahlblech für DABA50160	1	DABA50160109006	127 999 102
	Abhänger, Stahlblech für DABA50160	1	★ DABA50160109016	127 999 172
Abhänger, Stahlblech				
DABZAB250XXXX für Höhenbereich 250 - 400 mm DABZAB400XXXX für Höhenbereich 400 - 700 mm DABZAB700XXXX für Höhenbereich 700 - 1300 mm				
	Abhänger, Stahlblech 250 - 400 mm	1	DABZAB2509006	127 960 002
	Abhänger, Stahlblech 250 - 400 mm	1	★ DABZAB2509016	127 960 072
	Abhänger, Stahlblech 400 - 700 mm	1	DABZAB4009006	127 960 102
	Abhänger, Stahlblech 400 - 700 mm	1	★ DABZAB4009016	127 960 172
	Abhänger, Stahlblech 700 - 1300 mm	1	DABZAB7009006	127 960 202
	Abhänger, Stahlblech 700 - 1300 mm	1	★ DABZAB7009016	127 960 272

Bezeichnung VPE Best.Nr. E-No

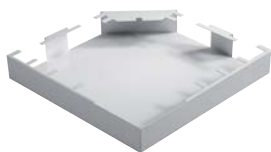

DABA5008059016

Flachwinkel, Stahlblech

Flachwinkel, Stahlblech für DABA50080	1	DABA5008059006	127 970 002
Flachwinkel, Stahlblech für DABA50080	1	★ DABA5008059016	127 970 072
Flachwinkel, Stahlblech für DABA50160	1	DABA5016059006	127 970 102
Flachwinkel, Stahlblech für DABA50160	1	★ DABA5016059016	127 970 172



DABA5008079016

T-Stück, Stahlblech

T-Stück, Stahlblech für DABA50080	1	DABA5008079006	127 973 002
T-Stück, Stahlblech für DABA50080	1	★ DABA5008079016	127 973 072
T-Stück, Stahlblech für DABA50160	1	DABA5016079006	127 973 102
T-Stück, Stahlblech für DABA50160	1	★ DABA5016079016	127 973 172



DABA5008069016

Endplatte, Stahlblech

Endplatte, Stahlblech Set für DABA50080	1	DABA500806ELN	127 936 062
Endplatte, Stahlblech Set für DABA50080	1	★ DABA5008069016	127 936 072
Endplatte, Stahlblech Set für DABA50160	1	DABA501606ELN	127 936 162
Endplatte, Stahlblech Set für DABA50160	1	★ DABA5016069016	127 936 172

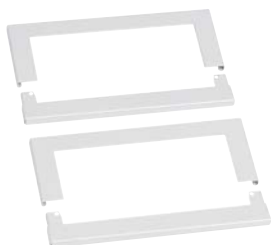

DABA5016089016

Wandanschlussblende, Stahlblech

Wandanschlussblende, Stahlblech Set für DABA50080	1	DABA5008089006	127 961 002
Wandanschlussblende, Stahlblech Set für DABA50080	1	★ DABA5008089016	127 961 072
Wandanschlussblende, Stahlblech Set für DABA50160	1	DABA5016089006	127 961 102
Wandanschlussblende, Stahlblech Set für DABA50160	1	★ DABA5016089016	127 961 172



DABZADUN9016

Adapter Universal, Stahlblech

zur Befestigung von Leuchten und Hinweisschildern

Adapter Universal, Stahlblech	1	DABZADUN9006	127 991 302
Adapter Universal, Stahlblech	1	★ DABZADUN9016	127 991 072

Bezeichnung VPE Best.Nr. E-No



DABZADFLR9016

Adapter Schlauch, Stahlblech

zur Anbindung von DA200 Säulen mit Flextechnik

Adapter Schlauch, Stahlblech, Weissaluminium	1	DABZADFLR9006	127 991 002
Adapter Schlauch, Stahlblech, Verkehrsweiss	1	★ DABZADFLR9016	127 991 372



L4187CHRO

Erdanschlussklemme

für Basisanschluss bis Querschnitt 10 mm²

Erdanschlussklemme	10	L4187CHRO	127 390 152
--------------------	----	------------------	-------------



L5800

Erdwinkel

Erdwinkel	50	L5800	127 579 062
-----------	----	--------------	-------------



L4181GNGE

Erdungsleitung

steckbar, Querschnitt 4 mm², zur elektrischen Verbindung von Grundprofil und Oberteilen sowie zur Überbrückung von Formteilen

Erdungsleitung L=150 mm, Steckhülse	100	L4181GNGE	127 390 092
Erdungsleitung L=300 mm, Steckhülse	100	L4182GNGE	127 390 192
Erdungsleitung L=600 mm, Steckhülse	25	L4183GNGE	127 390 292

Rauminstallations-
systeme

tehalit.DAB Deckenanschluss- bahnsystem

Das Deckenanschlussbahnsystem tehalit.DAB ist konstruktiv optimal abgestimmt auf den Einsatz in grossen und hohen Räumen: Die Deckenanschlussbahn ist ein abgehängtes Deckenkanalsystem mit zwei Installationskanälen für die getrennte Verlegung von Energie- und Datenleitungen. Damit macht dieses Montagesystem den Einbau abgehängter Decken überflüssig.

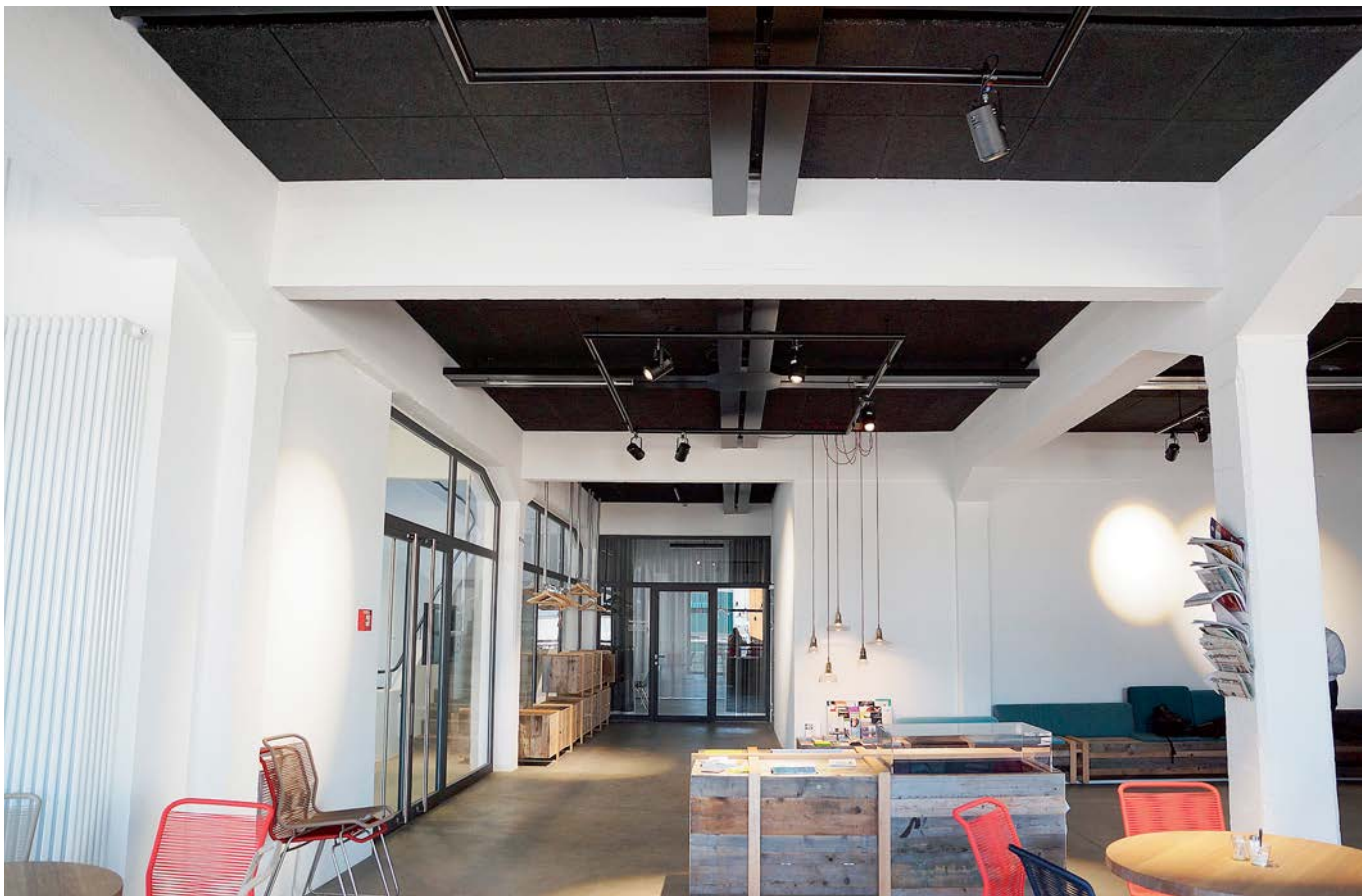

Anwendungsbeispiele:

- Im Esszimmer, um einen Raclette-Ofen, Toaster oder Tischgrill, etc. flexibel einzustecken
- Im Wohnzimmer, für Ständerleuchten, TV-Geräte, Lautsprecherboxen, etc.
- Im Büro, für eine zentrale Arbeitsplatzbestückung

Technische Merkmale:

- 3 Standardgrößen (140 x 140, 200 x 200, 244 x 244),
- Anzahl FLF Steckplätze Gr. I: 4-10
- Durch Abschneiden des Trennsteges kann statt 2x Gr. I ein Gr. II FLF Gerät eingebaut werden
- Mindesteinbauhöhe: Q06/Q12 Standard = 95 mm; Q06 Flach = 77 mm; Q02 = 100 mm
- Nivellierbereich: Q06/Q12 = + 29 mm; Q02 = + 21 mm
- Montageschutzblech + Montageschutzdeckel aus Karton mit aufgedruckten Montagehinweisen für den Estrichleger

- Kantenhöhe bei Deckel: 15 mm
- Für trocken gepflegte Böden
- Innen- und aussenliegende Befestigungsmöglichkeit
- Punktbelastung 3kN

Vorteile und Nutzen:

- Hochwertig verarbeitete Dosen für den Einsatz im Wohn- und Gewerbebereich
- Einfache Oberteilöffnung durch Klappgriff
- Erweiterung des Nivellierbereichs mit zusätzlichen Nivellierplatten

Material Deckel:





Edelstahl

Lieferform:

Komplettlieferform

► Seite 593

Rauminstallations-systeme

	Bezeichnung	Kantenhöhe [mm]	VPE	Best.Nr.	E-No
 UDKQ02E15FLF3	Bodendose UD-Zuhause Q02 - 140x140 mm, für 3x FLF Gr.I (Energie) + 1xFLF Gr.I (Daten) - Installationsdose aus Kunststoff - Mindesteinbauhöhe 100 mm / Nivellierbereich + 21 mm - Deckel aus Edelstahl, 1x Klappgriff	15	1	★ UDKQ02E15FLF3	154 757 002
	Bodendose UD-Zuhause Q02, Deckel aus Edelstahl, 1x Klappgriff				
 UDKQ06E15FLF6	Bodendose UD-Zuhause Q06 - 200x200 mm, für 6x FLF Gr.I (Standard) oder 4x FLF Gr.I (flache Ausführung) - Mindesteinbauhöhe Q06 Standard 95 mm, flache Variante 77 mm / Nivellierbereich +29 mm - Deckel aus Edelstahl, 1x Klappgriff	15	1	★ UDKQ06E15FLF6	154 757 012
	Bodendose UD-Zuhause Q06, Deckel aus Edelstahl, 1x Klappgriff				
	flache Bodendose UD-Zuhause Q06, Deckel aus Edelstahl, 1x Klappgriff	15	1	★ UDKQ06E15FLF4	154 757 022
 UDKQ12E15FLF10	Bodendose UD-Zuhause Q12 - 244x244 mm, für 10x FLF Gr.I - Mindesteinbauhöhe Q12 95 mm / Nivellierbereich +29 mm - Deckel aus Edelstahl, 1x Klappgriff	15	1	★ UDKQ12E15FLF10	154 757 032
	Bodendose UD-Zuhause Q12, Deckel aus Edelstahl, 1x Klappgriff				
 UDQ12H	UD-Zuhause Höhererweiterung - Höhererweiterung in Verbindung mit Nivellierset EKNS*				
	UD-Zuhause Q02 Höhererweiterung		1	★ UDQ02H	154 757 662
	UD-Zuhause Q06 Höhererweiterung		1	★ UDQ06H	154 757 672
	UD-Zuhause Q12 Höhererweiterung		1	★ UDQ12H	154 757 682
 EKNS060	Nivellierset für Bodendose UD-Zuhause - bestehend aus 4 x Gewindestift M8, 4 x Kontermutter M8, 4 x Stellfusshalter - der Nivellierbereich ist bezogen auf die Oberkante Fertigfußboden				
	Nivellierset für Bodendose UD-Zuhause	15	1	★ EKNS060	154 981 054
	Nivellierset für Bodendose UD-Zuhause	15	1	★ EKNS105	154 981 024
	Nivellierset für Bodendose UD-Zuhause	15	1	★ EKNS150	154 981 034
	Nivellierset für Bodendose UD-Zuhause	15	1	★ EKNS195	154 981 044

Anwendungsbeispiele:

- Nassgereinigte Böden mit starkem Publikums- oder Lastenverkehr z.B. Hotellobbys, Konferenzräume, Ausstellungsraum bei Autohäusern
- Wohnzimmer







Vorteile und Nutzen:





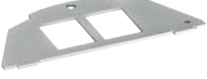

- Einsetzbar in Hohl- oder Unterlagsböden
- 3 Deckelausführungen: Metalldeckel, Tubus, Kunststoffdeckel
- 5 Farben: 3 Metall, 2 Kunststoff
- Schalungselement bietet viel Stauraum

Technische Merkmale:

- Anzahl 230V Steckplätze: 2
- Anzahl RJ45 Steckplätze: 2
- Traglast 10kN: Bodendose ist überfahrbar
- Einbautiefe nur 87mm

▶ Seite 602

	Bezeichnung	VPE	Best.Nr.	E-No
	Schalungselement, Polyamid schwarz			
	- Durchmesser 122mm - Höhe 155mm - Einführung Rohre 16x M20 oder 16x M25 - Einführung Unterflurkanal 4x UK 190x28			
SER02	Schalungselement	1	★SER02	154 757 992
	Installationsdose			
	- Aufnahmemöglichkeit 230V: 2x 45x45 - Aufnahmemöglichkeit Daten: 2x RJ45 - Mindesteinbautiefe 87mm - Aussendurchmesser 150mm - Ausschnitt bei Einbau in Hohlboden 122mm - Material Polyamid - mit Zugsentlastung			
BSR02D	Installationsdose für 2x Energie und Datentechnik	1	★BSR02D	154 757 532
	Klemmring			
	- Klemmring für Installationsdose für Spannungsbereich <32mm			
BSR02R	Klemmring für Installationsdose	1	★BSR02R	154 757 732
	RJ45 Montageplatten			
	- zum Einsetzen in der Installationsdose			
BSM052	Montageplatte Typ 05 20,1x14,8 zweifach HMS, AMP,	1	★BSM052	154 757 152
	Montageplatte Typ 01 19,3x14,8 zweifach Keystone	1	★BSM012	154 757 352
BSM012	Montageplatte Typ 03 19,5x14,85 zweifach BTR-E-DAT,	1	★BSM032	154 757 252
	Montageplatte Typ 030 12,8x21 einfach D-Sub9	1	★BSM301	154 757 972
BSM032				
				
BSM301				

	Bezeichnung	VPE	Best.Nr.	E-No
Klappdeckel				
		<ul style="list-style-type: none"> - Klappdeckel in Silber, Kupfer, Messing - Schutzart nicht im Gebrauch: IP66 - Flächenbelastung 10kN - Deckelüberstand geschlossen: 4mm 		
BSR02MKS	BSR02MKK			
		Metall Klappdeckel, Silber	1 ★BSR02MKS	154 757 792
BSR02MKM		Metall Klappdeckel, Kupfer	1 ★BSR02MKK	154 757 392
		Metall Klappdeckel, Messing	1 ★BSR02MKM	154 757 592
Tubus				
		<ul style="list-style-type: none"> - Tubus in Silber, Kupfer, Messing - Schutzart nicht im Gebrauch: IP66 - Flächenbelastung 10kN - Deckelüberstand geschlossen: 4mm - Geschützt bis 10mm Schwallwasse 		
BSR02MTS	BSR02MTK			
		Metall Tubus, Silber	1 ★BSR02MTS	154 757 452
BSR02MTM		Metall Tubus, Kupfer	1 ★BSR02MTK	154 757 652
		Metall Tubus, Messing	1 ★BSR02MTM	154 757 852
Kunststoff Klappdeckel				
		<ul style="list-style-type: none"> - Klappdeckel aus Kunststoff in Eisengrau und Tiefschwarz - Flächenbelastung 5kN - Deckelüberstand geschlossen: 4mm 		
BSR02KK7011	BSR02KK9005			
		Kunststoff Klappdeckel, Eisengrau	1 ★BSR02KK7011	154 757 192
		Kunststoff Klappdeckel, Tiefschwarz	1 ★BSR02KK9005	154 757 292
Leitungsauslass mit Blinddeckel				
		<ul style="list-style-type: none"> - Leitungsauslass mit Blinddeckel - Deckel belegbar mit Bodenbelag z.B. Teppich, Linoleum, etc. 		
LAR02KB7011	LAR02KB9005			
		Leitungsauslass mit Blinddeckel für Bodenbelag Spannbereich >32mm, Eisengrau	1 ★LAR02KB7011	154 757 952
		Leitungsauslass mit Blinddeckel für Bodenbelag Spannbereich >32mm, Tiefschwarz	1 ★LAR02KB9005	154 757 962

Bezeichnung VPE **Best.Nr.** E-No



WH38580300D

Einbausteckdose 45x45 Typ 13

- mit Steckklemmen
- 10 A 250 V
- Einbautiefe 32 mm

Einbausteckdose Typ 13, Weiss	1	★WH38580300D	663 013 003
Einbausteckdose Typ 13, Schwarz	1	★WH38580305D	663 013 053
Einbausteckdose Typ 13, Orange	1	★WH38580306D	663 013 063



WH38585300D

Einbausteckdose 45x45 Typ 23

- mit Steckklemmen
- 16 A 250 V
- Einbautiefe 32 mm

Einbausteckdose Typ 23, Weiss	1	★WH38585300D	663 613 003
Einbausteckdose Typ 23, Schwarz	1	★WH38585305D	663 613 053
Einbausteckdose Typ 23, Orange	1	★WH38585306D	663 613 063

Rauminstallations-
systeme

tehalit.SL

Sockelleistensystem für anspruchsvolle Wohn- und Arbeitsräume

Stehen Sie vor der Herausforderung, einen neuen oder bestehenden Wohn- oder Arbeitsraum mit den neusten Elektroinstallationen auszurüsten? Ohne grossen Aufwand und mit der Sicherheit, nachträglich alle Anschlüsse flexibel nutzen zu können? Dann greifen Sie am besten auf das tehalit.SL Sockelleistensystem zurück. Mit seinem eleganten Design wertet es dezent jedes Ambiente auf und glänzt mit einer grossen Auswahl an Profilen und Dekoren. Auch technisch gesehen ist es ein kleines Meisterwerk: Der Geräteträger lässt sich dank praktischer Rasttechnik ganz ohne Bohrer fixieren – einfacher geht es nicht!



Sockelleistenkanal, Höhe 55 mm	234
Sockelleistenkanal, Höhe 80 mm	238
Sockelleistenkanal halogenfrei, Höhe 80 mm	242
Sockelleistenkanal, Höhe 115 mm	242
Geräteträger für SL-Systeme	244
LED-Sockelleistenset und Zubehör	247
tehalit.EK Eckkanal, Kanalprofile und Formteile	248
tehalit.SL Türumfahrunskanal, Formteile	248

tehalit.SL

Sockelleistensystem

Geräteeinbau vom Feinsten

Auch technisch gesehen ist der tehalit.SL ein kleines Meisterwerk: So lässt sich z.B. der Geräteträger dank praktischer Rasttechnik ganz ohne Bohrer fixieren – einfacher geht es nicht



Vorteile:

- Ansprechendes Design
- Eindruck von schwebenden Geräteträgern mit Spiegeleffekt
- Vorbestückte Geräteträger
- Geräteträger muss nicht an die Wand angebohrt werden
- Separate Führung von Energie-, Telekom-, und Datenleitungen in einem Kanal
- Einhaltung der Norm EN50085, die für Energieleitungen einen Bodenabstand von mindestens 10 mm fordert

Technische Merkmale:

- 3 Grössen: 20 x 55 mm, 20 x 80 mm, 20 x 115 mm
- 3 Farben: Verkehrsweiss (RAL 9016), Graphitschwarz (RAL 9011), Aluminium
- 5 Holzdekore für Kanäle
- Weichlippen für Wandunebenheiten bei SL20055 und SL20080
- Profil mit Teppichleiste bei SL20055 und SL20080
- Halogenfreie Version: SLH20080

Expert tips



01

Vorbestückte Geräteträger für Energie und Daten vereinfachen den Bestellablauf.

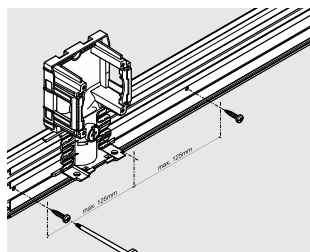

02

Der Geräteträger wird nur noch am Kanalunterteil befestigt, so dass es in der Wand keine Bohrlöcher mehr braucht. Montagehinweis siehe Technischer Anhang, Seite 298.



03

Das Standardprogramm besteht aus den Farben Verkehrsweiss, Aluminium und Graphitschwarz. Die Kanalhöhen betragen 55, 80 und 115 mm.



04

Das Inneneck lässt sich axial verstellen und gleichzeitig auseinanderziehen. So kann der Biegeradius vergrößert werden – ideal für Datenkabel.



05

Das Kanalunterteil sorgt mit modifizierten Trennstegen für einen besseren Leitungsrückhalt. Weiter sichert es automatisch die Einhaltung der Norm EN 50085, die für Energieleitungen einen Bodenabstand von mindestens 10 mm fordert.



06

Bei Parkettböden empfehlen sich unsere fünf ansprechenden Holzdekore: Ahorn, Buche, Eiche, Kirsche und Sucupira (v.l.n.r.).

Lieferlänge:
2000 mm

Lieferform:
Unter- und Oberteil separat

Material:
Unterteil und Oberteil: PVC
Formteile: PC/ABS halogenfrei

Hinweis:

- Unterteil und Oberteil müssen separat bestellt werden.
- Bei den Formteilen in Holzdekor kann es zu geringen Farbabweichungen kommen

- Geräteträgerschürze muss separat zum Geräteträger bestellt werden.

Die Kanaloberteile können mit Holzimitationsfolien überzogen werden. Verlangen Sie unsere Kollektion.

▶ Seite 278



	Bezeichnung	Unterteil PVC hart	Oberteil PVC hart	VPE
	SL200551 und SL200552	SL200551 127 630 012 Schwarz	SL2005529016 127 640 032 Verkehrsweiss	36 m
			SL2005529011 127 640 012 Graphitschwarz	36 m
			SL200552D1 127 640 172 Aluminium	18 m
			SL200552D2 127 640 252 Buche	18 m
			SL200552D3 127 640 262 Ahorn	18 m
			SL200552D4 127 640 282 Kirsche	18 m
			SL200552D5 127 640 242 Eiche	18 m
			SL200552D6 127 640 232 Sucupira	18 m

Lieferfarben:
RAL 9016, Verkehrsweiss
RAL 9011, Graphitschwarz
D1, Dekor Aluminium
D2, Dekor Buche
D3, Dekor Ahorn
D4, Dekor Kirsche
D5, Dekor Eiche
D6, Dekor Sucupira
Lieferfarbe Unterteil: Schwarz

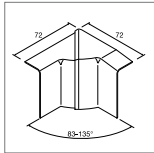

Inneneck verstellbar
83°- 135°
PC/ABS halogenfrei

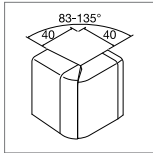

Ausseneck verstellbar
83°- 135°
PC/ABS halogenfrei

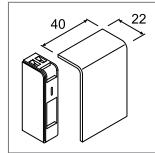

Endstück
PC/ABS
halogenfrei

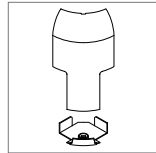

Anschlussstück an Eckkanal
EK40040
PC/ABS
halogenfrei

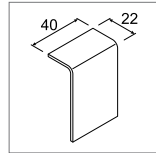

Schnittkaschierung
PC/ABS
halogenfrei

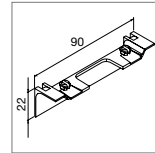

Geräteträger-schürze
PC/ABS
halogenfrei

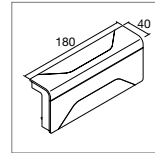

3D-Abzweiger
PC/ABS
halogenfrei

SL2005549016
127 650 072
Verkehrsweiss
VPE 1 St.

SL2005539016
127 651 272
Verkehrsweiss
VPE 1 St.

SL2005569016
127 672 072
Verkehrsweiss
VPE 1 St.

SL20055819016
127 663 132
Verkehrsweiss
VPE 1 St.

SL2005579016
127 641 032
Verkehrsweiss
VPE 1 St.

SL20055AC9016
127 690 032
Verkehrsweiss
VPE 1 St.

SL2005589016
127 665 072
Verkehrsweiss
VPE 1 St.

SL2005549011
127 650 012
Graphitschwarz
VPE 1 St.

SL2005539011
127 651 012
Graphitschwarz
VPE 1 St.

SL2005569011
127 672 012
Graphitschwarz
VPE 1 St.

SL20055819011
127 663 012
Graphitschwarz
VPE 1 St.

SL2005579011
127 641 012
Graphitschwarz
VPE 1 St.

SL20055AC9011
127 690 012
Graphitschwarz
VPE 1 St.

SL2005589011
127 665 012
Graphitschwarz
VPE 1 St.

SL200554D1
127 650 172
Aluminium
VPE 1 St.

SL200553D1
127 651 172
Aluminium
VPE 1 St.

SL200556D1
127 672 172
Aluminium
VPE 1 St.

SL2005581D1
127 663 172
Aluminium
VPE 1 St.

SL200557D1
127 641 172
Aluminium
VPE 1 St.

SL20055ACD1
127 690 172
Aluminium
VPE 1 St.

SL200558D1
127 665 172
Aluminium
VPE 1 St.

SL200554D2
127 650 252
Buche
VPE 1 St.

SL200553D2
127 651 252
Buche
VPE 1 St.

SL200556D2
127 672 252
Buche
VPE 1 St.

SL200557D2
127 641 252
Buche
VPE 1 St.

SL20055ACD2
127 690 252
Buche
VPE 1 St.

SL200554D3
127 650 262
Ahorn
VPE 1 St.

SL200553D3
127 651 262
Ahorn
VPE 1 St.

SL200556D3
127 672 262
Ahorn
VPE 1 St.

SL200557D3
127 641 262
Ahorn
VPE 1 St.

SL20055ACD3
127 690 262
Ahorn
VPE 1 St.

SL200554D4
127 650 282
Kirsche
VPE 1 St.

SL200553D4
127 651 282
Kirsche
VPE 1 St.

SL200556D4
127 672 282
Kirsche
VPE 1 St.

SL200557D4
127 641 282
Kirsche
VPE 1 St.

SL20055ACD4
127 690 282
Kirsche
VPE 1 St.

SL200554D5
127 650 242
Eiche
VPE 1 St.

SL200553D5
127 651 242
Eiche
VPE 1 St.

SL200556D5
127 672 242
Eiche
VPE 1 St.

SL200557D5
127 641 242
Eiche
VPE 1 St.

SL20055ACD5
127 690 242
Eiche
VPE 1 St.

SL200554D6
127 650 232
Sucupira
VPE 1 St.

SL200553D6
127 651 232
Sucupira
VPE 1 St.

SL200556D6
127 672 232
Sucupira
VPE 1 St.

SL200557D6
127 641 232
Sucupira
VPE 1 St.

SL20055ACD6
127 690 232
Sucupira
VPE 1 St.

Lieferform:
Unter- und Oberteil separat

Lieferlänge:
2000 mm

Material:
Unterteil und Oberteil: PVC
Formteile: PC/ABS halogenfrei

Hinweis:
- Unterteil und Oberteil müssen separat bestellt werden.

- **Geräteträgerschürze muss separat zum Geräteträger bestellt werden.**

Die Kanaloberteile können mit Holzimitationsfolien überzogen werden. Verlangen Sie unsere Kollektion.

▶ Seite 278



	Bezeichnung	Unterteil PVC hart	Oberteil PVC hart	VPE
	SL200551 und SL2005521	SL200551 127 630 012 Schwarz	SL20055219016 127 642 032 Verkehrsweiss	Unterteil: 36 m Oberteil: 12 m
			SL20055219011 127 642 012 Graphitschwarz	Unterteil: 36 m Oberteil: 12 m

Sockelleisten-systeme

Lieferform:
Unter- und Oberteil separat

Lieferlänge:
2000 mm

Material:
Unterteil und Oberteil: PVC
Formteile: PC/ABS halogenfrei

Hinweis:
- Unterteil und Oberteil müssen separat bestellt werden.

- **Geräteträgerschürze muss separat zum Geräteträger bestellt werden.**

▶ Seite 278



	Bezeichnung	Unterteil PVC hart	Oberteil PVC hart	VPE
	SL200551 und SL2005522	SL200551 127 630 012 Schwarz	SL20055229016 127 643 032 Verkehrsweiss	36 m

Lieferfarben:

RAL 9016, Verkehrsweiss
RAL 9011, Graphitschwarz

Lieferfarbe Unterteil:

Schwarz

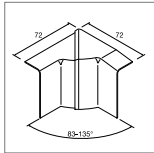

Inneneck verstellbar
83°- 135°
PC/ABS halogenfrei

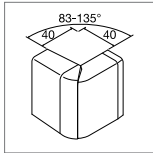

Ausseneck verstellbar
83°- 135°
PC/ABS halogenfrei

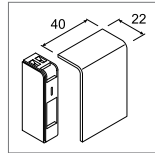

Endstück
PC/ABS
halogenfrei

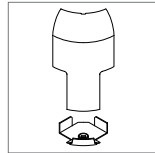

Anschlussstück an Eckkanal
EK40040
PC/ABS
halogenfrei

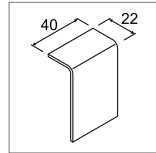

Schnittkaschierung
PC/ABS
halogenfrei

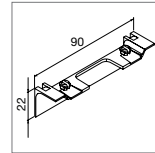

Geräteträger-schürze
PC/ABS
halogenfrei

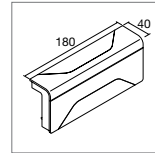

3D-Abzweiger
PC/ABS
halogenfrei

SL2005549016
127 650 072
Verkehrsweiss
VPE 1 St.

SL2005539016
127 651 272
Verkehrsweiss
VPE 1 St.

SL2005569016
127 672 072
Verkehrsweiss
VPE 1 St.

SL20055819016
127 663 132
Verkehrsweiss
VPE 1 St.

SL2005579016
127 641 032
Verkehrsweiss
VPE 1 St.

SL20055AC9016
127 690 032
Verkehrsweiss
VPE 1 St.

SL2005589016
127 665 072
Verkehrsweiss
VPE 1 St.

SL2005549011
127 650 012
Graphitschwarz
VPE 1 St.

SL2005539011
127 651 012
Graphitschwarz
VPE 1 St.

SL2005569011
127 672 012
Graphitschwarz
VPE 1 St.

SL20055819011
127 663 012
Graphitschwarz
VPE 1 St.

SL2005579011
127 641 012
Graphitschwarz
VPE 1 St.

SL20055AC9011
127 690 012
Graphitschwarz
VPE 1 St.

SL2005589011
127 665 012
Graphitschwarz
VPE 1 St.

Sockelleisten-systeme

Lieferfarben:

RAL 9016, Verkehrsweiss

Lieferfarbe Unterteil:

Schwarz

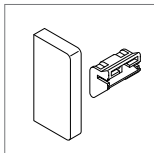

Endstück links/rechts
PC/ABS
halogenfrei

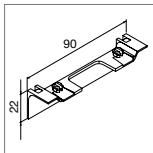

Geräteträger-schürze
PC/ABS
halogenfrei

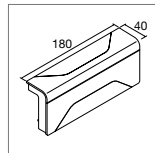

3D-Abzweiger
PC/ABS
halogenfrei

SL20055619016
127 652 672
Verkehrsweiss
VPE 1 St.

SL20055AC9016
127 690 032
Verkehrsweiss
VPE 1 St.

SL2005589016
127 665 072
Verkehrsweiss
VPE 1 St.

Lieferlänge:
2000 mm

Lieferform:
Unter- und Oberteil separat

Material:
Unterteil und Oberteil: PVC
Formteile: PC/ABS halogenfrei

Hinweis:

- Unterteil und Oberteil müssen separat bestellt werden.
- Bei den Formteilen in Holzdekor kann es zu geringen Farbabweichungen kommen

- Geräteträgerschürze muss separat zum Geräteträger bestellt werden.

Die Kanaloberteile können mit Holzimitationsfolien überzogen werden. Verlangen Sie unsere Kollektion.

▶ Seite 278



	Bezeichnung	Unterteil PVC hart	Oberteil PVC hart	VPE
	SL200801 und SL200802	SL200801 127 631 012 Schwarz	SL2008029016 127 644 032 Verkehrsweiss	36 m
			SL2008029011 127 644 012 Graphitschwarz	36 m
			SL200802D1 127 644 172 Aluminium	18 m
			SL200802D2 127 644 252 Buche	18 m
			SL200802D3 127 644 262 Ahorn	18 m
			SL200802D4 127 644 282 Kirsche	18 m
			SL200802D5 127 644 242 Eiche	18 m
			SL200802D6 127 644 232 Sucupira	18 m

Lieferfarben:
RAL 9016, Verkehrsweiss
RAL 9011, Graphitschwarz
D1, Dekor Aluminium
D2, Dekor Buche
D3, Dekor Ahorn
D4, Dekor Kirsche
D5, Dekor Eiche
D6, Dekor Sucupira
Lieferfarbe Unterteil: Schwarz

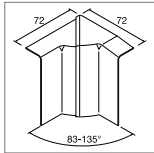

**Inneck
verstellbar**
83°- 135°
PC/ABS halogenfrei

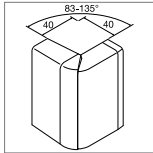

**Ausseneck
verstellbar**
83°- 135°
PC/ABS halogenfrei

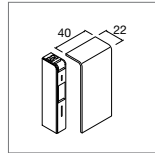

Endstück
PC/ABS
halogenfrei

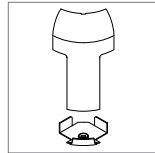

**Anschlussstück
an Eckkanal**
EK40040
PC/ABS
halogenfrei

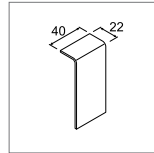

**Schnittkaschie-
rung**
PC/ABS
halogenfrei

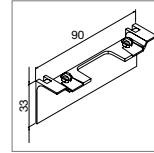

**Geräteträger-
schürze**
PC/ABS
halogenfrei

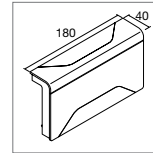

3D-Abzweiger
PC/ABS
halogenfrei

SL2008049016
127 670 772
Verkehrsweiss
VPE 1 St.

SL2008039016
127 671 162
Verkehrsweiss
VPE 1 St.

SL2008069016
127 682 072
Verkehrsweiss
VPE 1 St.

SL20080819016
127 683 072
Verkehrsweiss
VPE 1 St.

SL2008079016
127 648 032
Verkehrsweiss
VPE 1 St.

SL20080AC9016
127 691 032
Verkehrsweiss
VPE 1 St.

SL2008089016
127 665 132
Verkehrsweiss
VPE 1 St.

SL2008049011
127 670 712
Graphitschwarz

SL2008039011
127 671 712
Graphitschwarz
VPE 1 St.

SL2008069011
127 682 012
Graphitschwarz
VPE 1 St.

SL20080819011
127 683 012
Graphitschwarz
VPE 1 St.

SL2008079011
127 648 012
Graphitschwarz
VPE 1 St.

SL20080AC9011
127 691 012
Graphitschwarz
VPE 1 St.

SL2008089011
127 665 112
Graphitschwarz
VPE 1 St.

SL200804D1
127 670 172
Aluminium
VPE 1 St.

SL200803D1
127 671 172
Aluminium
VPE 1 St.

SL200806D1
127 682 172
Aluminium
VPE 1 St.

SL2008081D1
127 683 172
Aluminium
VPE 1 St.

SL200807D1
127 648 172
Aluminium
VPE 1 St.

SL20080ACD1
127 691 172
Aluminium
VPE 1 St.

SL200808D1
127 685 172
Aluminium
VPE 1 St.

SL200804D2
127 670 252
Buche

SL200803D2
127 671 252
Buche
VPE 1 St.

SL200806D2
127 682 252
Buche
VPE 1 St.

SL200807D2
127 648 252
Buche
VPE 1 St.

SL20080ACD2
127 691 252
Buche
VPE 1 St.

SL200804D3
127 670 252
Ahorn
VPE 1 St.

SL200803D3
127 671 262
Ahorn
VPE 1 St.

SL200806D3
127 682 262
Ahorn
VPE 1 St.

SL200807D3
127 648 262
Ahorn
VPE 1 St.

SL20080ACD3
127 691 262
Ahorn
VPE 1 St.

SL200804D4
127 670 282
Kirsche
VPE 1 St.

SL200803D4
127 671 282
Kirsche
VPE 1 St.

SL200806D4
127 682 282
Kirsche
VPE 1 St.

SL200807D4
127 648 282
Kirsche
VPE 1 St.

SL20080ACD4
127 691 282
Kirsche
VPE 1 St.

SL200804D5
127 670 242
Eiche
VPE 1 St.

SL200803D5
127 671 242
Eiche
VPE 1 St.

SL200806D5
127 682 242
Eiche
VPE 1 St.

SL200807D5
127 648 242
Eiche
VPE 1 St.

SL20080ACD5
127 691 242
Eiche
VPE 1 St.

SL200804D6
127 670 232
Sucupira
VPE 1 St.

SL200803D6
127 671 232
Sucupira
VPE 1 St.

SL200806D6
127 682 232
Sucupira
VPE 1 St.

SL200807D6
127 648 232
Sucupira
VPE 1 St.

SL20080ACD6
127 691 232
Sucupira
VPE 1 St.

Lieferlänge:
2000 mm

Lieferform:
Unter- und Oberteil separat

Material:
Unterteil und Oberteil: PVC
Formteile: PC/ABS halogenfrei

Hinweis:
- Unterteil und Oberteil müssen separat bestellt werden.

- **Gerätträgerschürze muss separat zum Geräteträger bestellt werden.**

Die Kanaloberteile können mit Holzimitationsfolien überzogen werden. Verlangen Sie unsere Kollektion.

▶ Seite 278



	Bezeichnung	Unterteil PVC hart	Oberteil PVC hart	VPE
	SL200801 und SL2008021	SL200801 127 631 012 Schwarz	SL20080219016 127 646 032 Verkehrsweiss	Unterteil: 36 m Oberteil: 24 m
			SL20080219011 127 646 012 Graphitschwarz	Unterteil: 36 m Oberteil: 24 m

Sockelleisten-systeme

tehalit.SL

Sockelleistenkanal, Höhe 80 mm, mit Teppichleiste, Formteile

Lieferlänge:
2000 mm

Lieferform:
Unter- und Oberteil separat

Material:
Unterteil und Oberteil: PVC
Formteile: PC/ABS halogenfrei

Hinweis:
- Unterteil und Oberteil müssen separat bestellt werden.

- **Gerätträgerschürze muss separat zum Geräteträger bestellt werden.**

▶ Seite 278



	Bezeichnung	Unterteil PVC hart	Oberteil PVC hart	VPE
	SL200801 und SL2008022	SL200801 127 631 012 Schwarz	SL20080229016 127 647 032 Verkehrsweiss	36 m

Lieferfarben:
RAL 9016, Verkehrsweiss

Lieferfarbe Unterteil: Schwarz

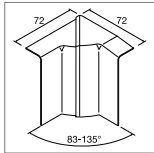

Inneneck verstellbar
83°- 135°
PC/ABS halogenfrei

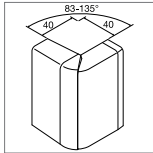

Ausseneck verstellbar
83°- 135°
PC/ABS halogenfrei

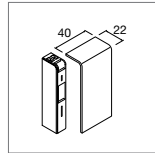

Endstück
PC/ABS
halogenfrei

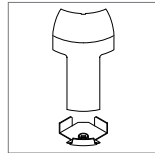

Anschlussstück an Eckkanal
EK40040
PC/ABS
halogenfrei

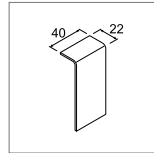

Schnittkaschierung
PC/ABS
halogenfrei

Geräteträger-schürze
PC/ABS
halogenfrei

3D-Abzweiger
PC/ABS
halogenfrei

SL2008049016
127 670 772
Verkehrsweiss
VPE 1 St.

SL2008039016
127 671 162
Verkehrsweiss
VPE 1 St.

SL2008069016
127 682 072
Verkehrsweiss
VPE 1 St.

SL20080819016
127 683 072
Verkehrsweiss
VPE 1 St.

SL2008079016
127 648 032
Verkehrsweiss
VPE 1 St.

SL20080AC9016
127 691 032
Verkehrsweiss
VPE 1 St.

SL2008089016
127 665 132
Verkehrsweiss
VPE 1 St.

SL2008049011
127 670 712
Graphitschwarz
VPE 1 St.

SL2008039011
127 671 712
Graphitschwarz
VPE 1 St.

SL2008069011
127 682 012
Graphitschwarz
VPE 1 St.

SL20080819011
127 683 012
Graphitschwarz
VPE 1 St.

SL2008079011
127 648 012
Graphitschwarz
VPE 1 St.

SL20080AC9011
127 691 012
Graphitschwarz
VPE 1 St.

SL2008089011
127 665 112
Graphitschwarz
VPE 1 St.

Sockelleisten-systeme

Lieferfarben:
RAL 9016, Verkehrsweiss

Lieferfarbe Unterteil: Schwarz

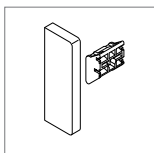

Endplatte links/rechts
PC/ABS
halogenfrei

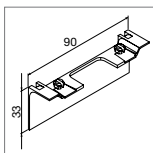

Geräteträger-schürze
PC/ABS
halogenfrei

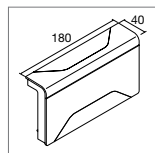

3D-Abzweiger
PC/ABS
halogenfrei

SL20080619016
127 652 732
Verkehrsweiss
VPE 1 St.

SL20080AC9016
127 691 032
Verkehrsweiss
VPE 1 St.

SL2008089016
127 665 132
Verkehrsweiss
VPE 1 St.

Lieferlänge:
2000 mm

Lieferform:
Unter- und Oberteil separat

Material:
Unterteil und Oberteil: PC/ABS
Formteile: PC/ABS halogenfrei

Hinweis:
- Unterteil und Oberteil müssen separat bestellt werden.

- **Geräteträgerschürze muss separat zum Geräteträger bestellt werden.**

► Seite 278



Bezeichnung	Unterteil PC/ABS halogenfrei	Oberteil PC/ABS halogenfrei	VPE
-------------	------------------------------------	-----------------------------------	-----

SLH200801 und SLH200802	SLH200801 127 631 112 Schwarz	SLH2008029016 127 644 162 Verkehrsweiss	36 m
-------------------------	-------------------------------------	---	------

Sockelleisten-
systeme

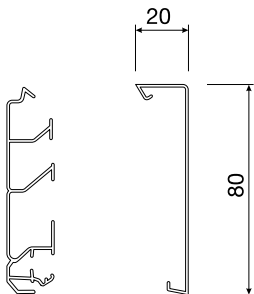

tehalit.SL

Sockelleistenkanal, Höhe 115 mm, Formteile

Lieferlänge:
2000 mm

Lieferform:
Unter- und Oberteil separat

Material:
Unterteil und Oberteil: PVC
Formteile: PC/ABS halogenfrei

Hinweis:
- Unterteil und Oberteil müssen separat bestellt werden.

- **Geräteträgerschürze muss separat zum Geräteträger bestellt werden.**

Die Kanaloberteile können mit Holzimitationsfolien überzogen werden. Verlangen Sie unsere Kollektion.

► Seite 278



Bezeichnung	Unterteil PVC hart	Oberteil PVC hart	VPE
-------------	-----------------------	----------------------	-----

SL2001151 und SL201152	SL201151 127 632 012 Schwarz	SL2011529016 127 649 032 Verkehrsweiss	24 m
------------------------	------------------------------------	--	------

		SL2011529011 127 649 012 Graphitschwarz	24 m
--	--	---	------

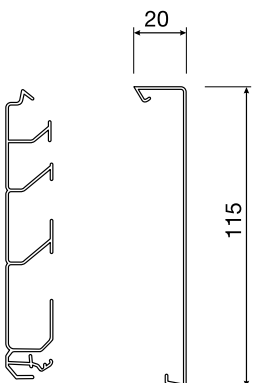

Lieferfarben:
RAL 9016, Verkehrsweiss

Lieferfarbe Unterteil: Schwarz

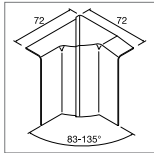

**Inneck
verstellbar**
83°- 135°
PC/ABS halogenfrei

SL2008049016
127 670 772
Verkehrsweiss
VPE 1 St.

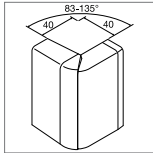

**Ausseneck
verstellbar**
83°- 135°
PC/ABS halogenfrei

SL2008039016
127 671 162
Verkehrsweiss
VPE 1 St.

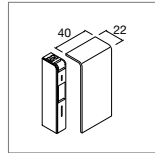

Endstück
PC/ABS
halogenfrei

SL2008069016
127 682 072
Verkehrsweiss
VPE 1 St.

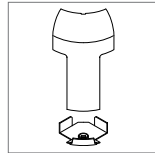

**Anschlussstück
an Eckkanal**
EK40040
PC/ABS
halogenfrei

SL20080819016
127 683 072
Verkehrsweiss
VPE 1 St.

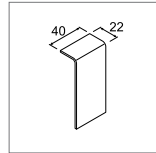

**Schnittkaschie-
rung**
PC/ABS
alogenfrei

SL2008079016
127 648 032
Verkehrsweiss
VPE 1 St.

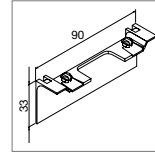

**Geräteträger-
schürze**
PC/ABS
halogenfrei

SL20080AC9016
127 691 032
Verkehrsweiss
VPE 1 St.

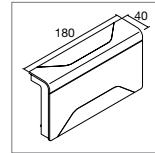

3D-Abzweiger
PC/ABS
halogenfrei

SL2008089016
127 665 132
Verkehrsweiss
VPE 1 St.

Lieferfarben:
RAL 9016, Verkehrsweiss
RAL 9011, Graphitschwarz

Lieferfarbe Unterteil: Schwarz

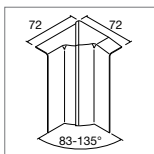

**Inneck
verstellbar**
83°- 135°
PC/ABS halogenfrei

SL2011549016
127 670 822
Verkehrsweiss
VPE 1 St.

SL2011549011
127 670 812
Graphitschwarz
VPE 1 St.

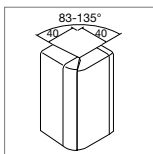

**Ausseneck
verstellbar**
83°- 135°
PC/ABS halogenfrei

SL2011539016
127 671 822
Verkehrsweiss
VPE 1 St.

SL2011539011
127 671 812
Graphitschwarz
VPE 1 St.

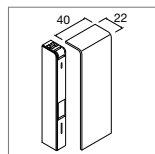

Endstück
PC/ABS
halogenfrei

SL2011569016
127 682 122
Verkehrsweiss
VPE 1 St.

SL2011569011
127 682 112
Graphitschwarz
VPE 1 St.

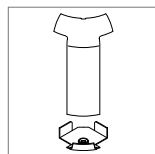

**Anschlussstück
an Eckkanal**
EK40040
PC/ABS
halogenfrei

SL20115819016
127 683 122
Verkehrsweiss
VPE 1 St.

SL20115819011
127 683 112
Graphitschwarz
VPE 1 St.

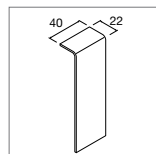

**Schnittkaschie-
rung**
PC/ABS
halogenfrei

SL2011579016
127 648 122
Verkehrsweiss
VPE 1 St.

SL2011579011
127 648 112
Graphitschwarz
VPE 1 St.

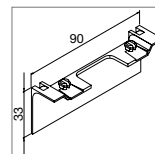

**Geräteträger-
schürze**
PC/ABS
halogenfrei

SL20115AC9016
127 692 022
Verkehrsweiss
VPE 1 St.

SL20115AC9011
127 692 012
Graphitschwarz
VPE 1 St.

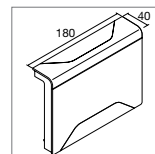

3D-Abzweiger
PC/ABS
halogenfrei

SL2011589016
127 665 222
Verkehrsweiss
VPE 1 St.

SL2011589011
127 665 212
Graphitschwarz
VPE 1 St.

Vorbestückte Geräteträger für tehalit.SL-System

Material:
PC/ABS halogenfrei

Hinweis:
Zum Oberteil passende Geräteträgerschürze muss separat bestellt werden.

Lieferfarben:
RAL 9016, Verkehrsweiss
RAL 9011, Graphitschwarz
D1, Dekor Aluminium

► Seite 278

Bezeichnung	Kanal- höhe	VPE	Best.Nr.	E-No
Geräteträger mit Steckdose 3x Typ 13, parallel ohne Kinderschutz				
Geräteträger SL 20x55, 3x Typ 13, parallel	55 mm	1	★SL20055913P9016	127 658 642
Geräteträger SL 20x55, 3x Typ 13, parallel	55 mm	1	SL20055913P9011	127 658 612
Geräteträger SL 20x55, 3x Typ 13, parallel	55 mm	1	SL20055913PD1	127 658 672
Geräteträger SL 20x80, 3x Typ 13, parallel	80 mm	1	★SL20080913P9016	127 686 232
Geräteträger SL 20x80, 3x Typ 13, parallel	80 mm	1	SL20080913P9011	127 686 212
Geräteträger SL 20x80, 3x Typ 13, parallel	80 mm	1	SL20080913PD1	127 686 272
Geräteträger SL 20x115, 3x Typ 13, parallel	115 mm	1	★SL20115913P9016	127 688 232
Geräteträger SL 20x115, 3x Typ 13, parallel	115 mm	1	SL20115913P9011	127 688 212
Geräteträger mit Steckdose 3x Typ 13, 1x getrennt ohne Kinderschutz				
Geräteträger SL 20x55, 3x Typ 13, 1x getrennt	55 mm	1	★SL20055913G9016	127 658 632
Geräteträger SL 20x55, 3x Typ 13, 1x getrennt	55 mm	1	SL20055913G9011	127 658 812
Geräteträger SL 20x55, 3x Typ 13, 1x getrennt	55 mm	1	SL20055913GD1	127 658 872
Geräteträger SL 20x80, 3x Typ 13, 1x getrennt	80 mm	1	★SL20080913G9016	127 686 332
Geräteträger SL 20x80, 3x Typ 13, 1x getrennt	80 mm	1	SL20080913G9011	127 686 312
Geräteträger SL 20x80, 3x Typ 13, 1x getrennt	80 mm	1	SL20080913GD1	127 686 372
Geräteträger SL 20x115, 3x Typ 13, 1x getrennt	115 mm	1	★SL20115913G9016	127 688 332
Geräteträger SL 20x115, 3x Typ 13, 1x getrennt	115 mm	1	SL20115913G9011	127 688 312
Geräteträger mit Datenanschluss Cat. 5e, 2-fach ungeschirmt				
Geräteträger SL 20x55, Cat. 5e, 2-fach ungeschirmt	55 mm	1	★SL20055905C9016	127 666 332
Geräteträger SL 20x55, Cat. 5e, 2-fach ungeschirmt	55 mm	1	SL20055905C9011	127 666 312
Geräteträger SL 20x55, Cat. 5e, 2-fach ungeschirmt	55 mm	1	SL20055905CD1	127 666 372
Geräteträger SL 20x80, Cat. 5e, 2-fach ungeschirmt	80 mm	1	★SL20080905C9016	127 686 632
Geräteträger SL 20x80, Cat. 5e, 2-fach ungeschirmt	80 mm	1	SL20080905C9011	127 686 612
Geräteträger SL 20x80, Cat. 5e, 2-fach ungeschirmt	80 mm	1	SL20080905CD1	127 686 672
Geräteträger SL 20x115, Cat. 5e, 2-fach ungeschirmt	115 mm	1	★SL20115905C9016	127 688 632
Geräteträger SL 20x115, Cat. 5e, 2-fach ungeschirmt	115 mm	1	SL20115905C9011	127 688 612

Sockelleisten-
systeme



SL20080913P9016



SL20080913G9016



SL20080905C9016



SL20080906C9016

Bezeichnung	Kanal- höhe	VPE	Best.Nr.	E-No
-------------	----------------	-----	----------	------

Geräteträger mit Datenanschluss Cat. 6, 2-fach geschirmt

Geräteträger SL 20x55, Cat. 6, 2-fach geschirmt	55 mm	1	★ SL20055906C9016	127 666 632
Geräteträger SL 20x55, Cat. 6, 2-fach geschirmt	55 mm	1	SL20055906C9011	127 666 612
Geräteträger SL 20x55, Cat. 6, 2-fach geschirmt	55 mm	1	SL20055906CD1	127 666 672
Geräteträger SL 20x80, Cat. 6, 2-fach geschirmt	80 mm	1	★ SL20080906C9016	127 686 722
Geräteträger SL 20x80, Cat. 6, 2-fach geschirmt	80 mm	1	SL20080906C9011	127 686 712
Geräteträger SL 20x80, Cat. 6, 2-fach geschirmt	80 mm	1	SL20080906CD1	127 686 772
Geräteträger SL 20x115, Cat. 6, 2-fach geschirmt	115 mm	1	★ SL20115906C9016	127 688 732
Geräteträger SL 20x115, Cat. 6, 2-fach geschirmt	115 mm	1	SL20115906C9011	127 688 712

Bezeichnung Kanal-
höhe VPE Best.Nr. E-No



SL20080903C9016

Geräteträger leer für kallysto B-Apparat (60x60)

- Geräteträgerschürze muss separat zum Geräteträger bestellt werden.

Geräteträger SL 20x55, leer für kallysto B 60x60	55 mm	1	★ SL20055903C9016	127 666 832
Geräteträger SL 20x55, leer für kallysto B 60x60	55 mm	1	SL20055903C9011	127 666 812
Geräteträger SL 20x55, leer für kallysto B 60x60	55 mm	1	SL20055903CD1	127 666 872
Geräteträger SL 20x80, leer für kallysto B 60x60	80 mm	1	★ SL20080903C9016	127 686 832
Geräteträger SL 20x80, leer für kallysto B 60x60	80 mm	1	SL20080903C9011	127 686 812
Geräteträger SL 20x80, leer für kallysto B 60x60	80 mm	1	SL20080903CD1	127 686 872
Geräteträger SL 20x115, leer für kallysto B 60x60	115 mm	1	★ SL20115903C9016	127 688 832
Geräteträger SL 20x115, leer für kallysto B 60x60	115 mm	1	SL20115903C9011	127 688 812









SL20080911C9016

Geräteträger universal für UP-Geräte, mit Blende

- keine zusätzliche Geräteträgerschürze erforderlich

Geräteträger SL 20x55, leer für UP-Geräte m. Blende	55 mm	1	★ SL20055911C9016	127 666 932
Geräteträger SL 20x55, leer für UP-Geräte m. Blende	55 mm	1	SL20055911C9011	127 666 912
Geräteträger SL 20x55, leer für UP-Geräte m. Blende	55 mm	1	SL20055911CD1	127 666 972
Geräteträger SL 20x80, leer für UP-Geräte m. Blende	80 mm	1	★ SL20080911C9016	127 686 932
Geräteträger SL 20x80, leer für UP-Geräte m. Blende	80 mm	1	SL20080911C9011	127 686 912
Geräteträger SL 20x80, leer für UP-Geräte m. Blende	80 mm	1	SL20080911CD1	127 686 972
Geräteträger SL 20x115, leer für UP-Geräte m. Blende	115 mm	1	★ SL20115911C9016	127 688 932
Geräteträger SL 20x115, leer für UP-Geräte m. Blende	115 mm	1	SL20115911C9011	127 688 912

Sockelleisten-
systeme

	Bezeichnung	VPE	Best. Nr.	E-No
 SL20080259011	Oberteil 80 mm für LED-Einbau - einteilig, mit transparentem Bereich für LED - Material: PVC			
	Oberteil SL 20x80, Graphitschwarz für LED-Einbau	18	SL20080259011	127 641 212
	Oberteil SL 20x80, Aluminium für LED-Einbau	18	SL2008025D1	127 642 272
 SL200801LED	Unterteil für SL20080, 80 mm - Material: PVC			
	SL-Unterteil LED mit 2 Kammern und 1 Kammer für LED Schlauch	18	SL200801LED	127 631 212
 LEDTR030	Trafo für LED-Schlauch bis Länge 6 m - Eingangsspannung: 230V/50Hz - Ausgangsspannung: 24 V DC - Leistung: 30 Watt - Masse: Länge 90 mm, Höhe 28 mm			
	Trafo für LED-Schlauch bis Länge 6 m	1	LEDTR030	960 700 204
 LEDTR100	Trafo für LED-Schlauch bis Länge 20 m - Eingangsspannung: 230V/50Hz - Ausgangsspannung: 24 V DC - Leistung: 100 Watt - Masse: Länge 190 mm, Höhe 37 mm Hinweis: Für diesen Trafo braucht es einen geeigneten Standort, wo er untergebracht werden kann			
	Trafo für LED-Schlauch bis Länge 20 m	1	LEDTR100	960 700 304
 LED06WEISS	LED-Schlauch - 24 V DC - Power: 28,8 Watt - Lichtfarbe: 6500 K - Masse: 6 m (4x11 mm) - inkl. Verbindung für Verlängerung			
	LED-Schlauch, 6 m inkl. Zubehör, weiss	1	LED06WEISS	930 894 408
 SL200809LED9011	Geräteträger-Set LED mit Trafo - Trafo klein (30 Watt)			
	Geräteträger SL 20x80, mit Trafo, Graphitschwarz	1	SL200809LED9011	127 689 012
	Geräteträger SL 20x80, mit Trafo, Aluminium	1	SL200809LEDD1	127 689 072
 SL20080A9011	Geräteträgerschürze zu Geräteträger-Set LED			
	Geräteträgerschürze, PC/ABS, Graphitschwarz	1	SL20080A9011	127 693 012
	Geräteträgerschürze, PC/ABS, Aluminium	1	SL20080AD1	127 693 072

- Eckkanal mit zwei Kammern
- Anbindung an Decken oder Sockelleistenkanal
- Unterteil mit Bodenlochung zur einfachen Wandmontage
- Schnittkaschierende Formteile

Lieferlänge:
2500 mm

Lieferform:
Unter- und Oberteil

Material:
PVC



Unter- und Oberteil
PVC

VPE

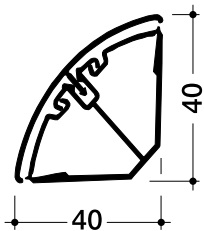

EK4004009016
127 602 972
Verkehrsweis

40 m

Sockelleisten-
systeme

tehalit.SL
Türumfahrunskanal, Formteile

Lieferlänge:
2000 mm

Material:
PVC

Lieferform:
Unter- und Oberteil



Unter- und Oberteil
PVC

VPE

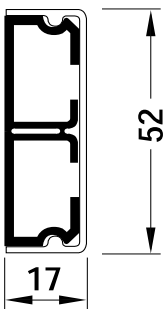

SL1705209016
127 602 472
Verkehrsweis

24 m

Lieferfarben:
RAL 9016, Verkehrsweiss

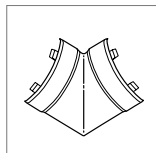

**Inneneck/
Flachwinkel**

EK4004059016
127 670 072
Verkehrsweiss
VPE 1 St.

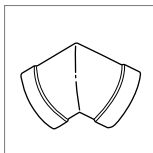

Ausseneck

EK4004039016
127 671 072
Verkehrsweiss
VPE 1 St.

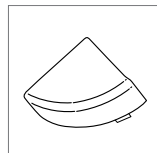

Endstück

EK4004069016
127 662 472
Verkehrsweiss
VPE 1 St.

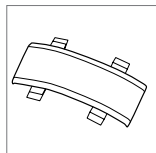

Kupplung

EK4004079016
127 663 072
Verkehrsweiss
VPE 1 St.

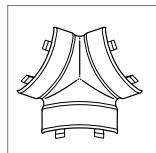

T-Stück

EK4004089016
127 659 272
Verkehrsweiss
VPE 1 St.

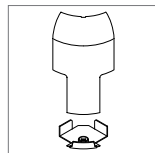

**Anschlussstück
an Sockelleiste
für SL20055
PC/ABS
halogenfrei**

SL20055819016
127 663 132
Verkehrsweiss
VPE 1 St.

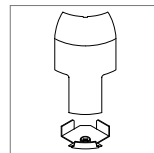

**Anschlussstück
an Sockelleiste
für SL20080
PC/ABS
halogenfrei**

SL20080819016
127 683 072
Verkehrsweiss
VPE 1 St.

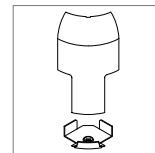

**Anschlussstück
an Sockelleiste
für SL20115
PC/ABS
halogenfrei**

SL20115819016
127 683 132
Verkehrsweiss
VPE 1 St.

Sockelleisten-
systeme

Lieferfarben:
RAL 9016, Verkehrsweiss

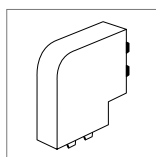

Flachwinkel

SL1705259016
127 654 472
Verkehrsweiss
VPE 1 St.

Verdrahtungskanal- systeme

Ob halogenfreie Kanäle oder standardisierte Ausführungen in PVC, jede Anwendung benötigt ihren speziellen Verdrahtungskanal. Um diesen Anforderungen gerecht zu werden, bietet Hager ein grosses Sortiment von Kanälen, die auf die einzelnen Bedürfnisse zugeschnitten sind.

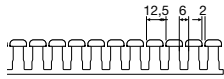

Übersicht Verdrahtungskanalsysteme	252
<hr/>	
tehalit.BA7 Verdrahtungskanalsystem, PVC	258
<hr/>	
tehalit.BA6 Verdrahtungskanalsystem, PVC	260
<hr/>	
tehalit.HA7 halogenfrei Verdrahtungskanalsystem, PC/ABS	262
<hr/>	
tehalit.HNG halogenfrei Verdrahtungskanalsystem, PPO	263
<hr/>	
tehalit.DNG Verdrahtungskanalsystem, PVC	264
<hr/>	
tehalit.LKG Verdrahtungskanalsystem, PVC	265
<hr/>	
tehalit.VK-flex Verdrahtungskanalsystem, Polyamid	266
<hr/>	
Verdrahtungskanalsysteme Werkzeuge und Zubehör	267
<hr/>	

BA7 Seitenstanzung

für Kanalhöhe 25 mm

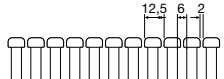

für Kanalhöhe 40 mm

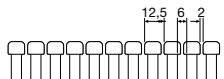

für Kanalhöhe 60 mm

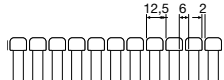

für Kanalhöhe 80 mm

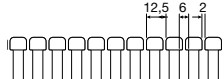

für Kanalhöhe 100 mm

Größen BA7

 BA7 25 x 25
BA7 25 x 40

 BA7 40 x 25
BA7 40 x 40
BA7 40 x 60
BA7 40 x 80
BA7 40 x 100

 BA7 60 x 25
BA7 60 x 40
BA7 60 x 60
BA7 60 x 80
BA7 60 x 100
BA7 60 x 120

 BA7 80 x 25
BA7 80 x 40
BA7 80 x 60
BA7 80 x 80
BA7 80 x 100
BA7 80 x 120

 BA7 100 x 60
BA7 100 x 80
BA7 100 x 100

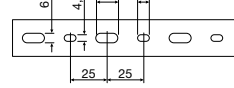
BA7 Bodenlochung EN50085

für Kanalbreite 25 mm

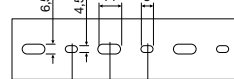

für Kanalbreite 40 mm

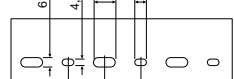

für Kanalbreite 60 mm

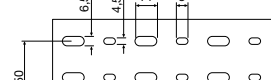

für Kanalbreite 80 mm

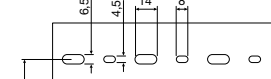

für Kanalbreite 100 mm

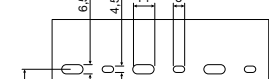

für Kanalbreite 120 mm

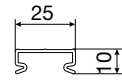
**Oberteil BA7
für Kanalhöhe 25 mm**

BA70252K für BA7 25 x 25 mm

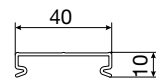

BA70402K für BA7 25 x 40 mm

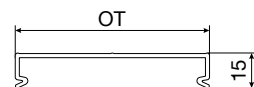
**Oberteil BA7
ab Kanalhöhe 40 mm**

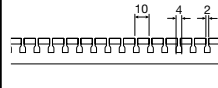
 BA70252 für BA7 X x 25 mm
BA70402 für BA7 X x 40 mm
BA70602 für BA7 X x 60 mm
BA70802 für BA7 X x 80 mm
BA71002 für BA7 X x 100 mm
BA71202 für BA7 X x 120 mm

BA6 Seitenstanzung

für Kanalhöhe 15 mm



für Kanalhöhe 20 mm



für Kanalhöhe 30 mm

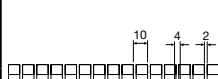

für Kanalhöhe 40 mm

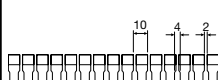

für Kanalhöhe 60 mm

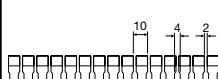

für Kanalhöhe 80 mm

Größen BA6

BA6 18 x 18

BA6 21 x 32

BA6 33 x 20

BA6 33 x 31

BA6 33 x 47

BA6 43 x 20

BA6 43 x 31

BA6 43 x 47

BA6 43 x 67

BA6 44 x 88

BA6 44 x 129

BA6 63 x 20

BA6 64 x 31

BA6 64 x 47

BA6 64 x 67

BA6 64 x 88

BA6 65 x 108

BA6 65 x 129

BA6 65 x 159

BA6 65 x 209

BA6 84 x 31

BA6 84 x 47

BA6 84 x 67

BA6 84 x 88

BA6 85 x 108

BA6 85 x 129

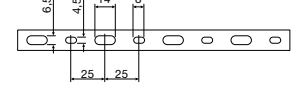
BA6 Bodenlochung EN50085

für Kanalbreite 15 mm



für Kanalbreite 25 mm

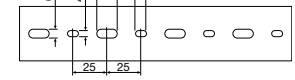

für Kanalbreite 40 mm

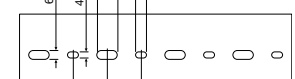

für Kanalbreite 60 mm

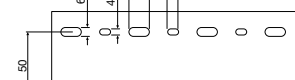

für Kanalbreite 80 mm

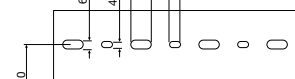

für Kanalbreite 100 mm



für Kanalbreite 120 mm

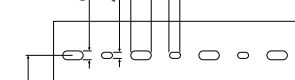

für Kanalbreite 150 mm



für Kanalbreite 200 mm

LKG Seitenstanzung

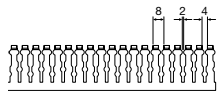

für Kanalhöhe 25 mm

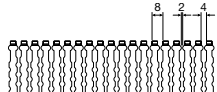

für Kanalhöhe 50 mm

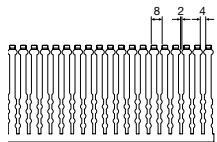

für Kanalhöhe 75 mm

LKG Bodenlochung EN50085

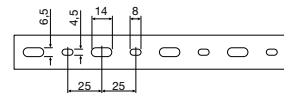

für Kanalbreite 25 mm

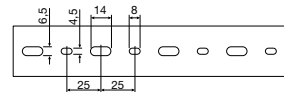

für Kanalbreite 37 mm

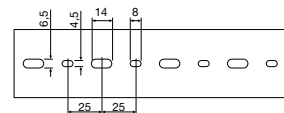

für Kanalbreite 50 mm

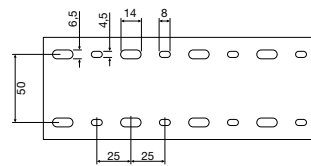

für Kanalbreite 75 mm

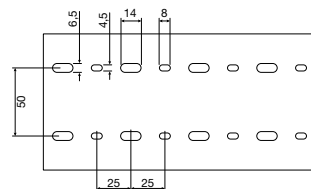

für Kanalbreite 100 mm

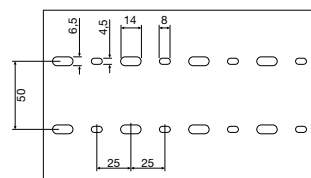

für Kanalbreite 125 mm

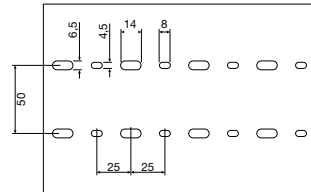

für Kanalbreite 140 mm

Größen LKG

- LKG 35 x 25
- LKG 35 x 35
- LKG 35 x 50
- LKG 35 x 75
- LKG 35 x 100

- LKG 50 x 35
- LKG 50 x 50
- LKG 50 x 75
- LKG 50 x 100
- LKG 50 x 125
- LKG 50 x 140

- LKG 75 x 50
- LKG 75 x 75
- LKG 75 x 100
- LKG 75 x 125

DNG Seitenstanzung

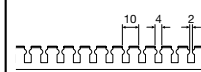

für Kanalbreite 20 mm

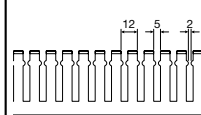

für alle anderen Kanalbreiten

DNG Bodenlochung EN50085

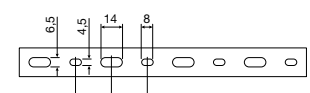

für Kanalbreite 20 mm

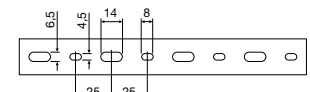

für Kanalbreite 25 mm

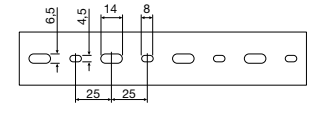

für Kanalbreite 37 mm

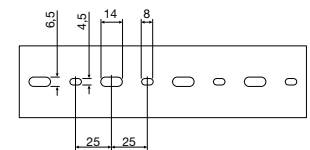

für Kanalbreite 50 mm

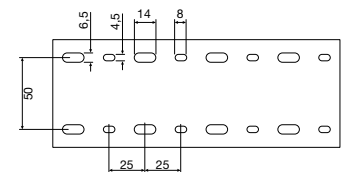

für Kanalbreite 75 mm

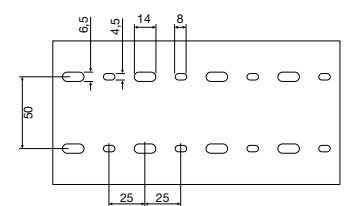

für Kanalbreite 100 mm

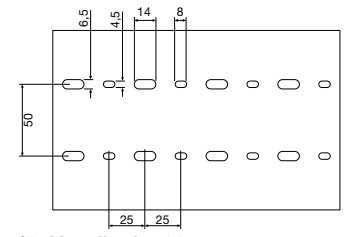

für Kanalbreite 125 mm

Größen DNG

- DNG 20 x 20
- DNG 25 x 25
- DNG 25 x 37
- DNG 37 x 20
- DNG 37 x 37
- DNG 75 x 25
- DNG 75 x 37
- DNG 75 x 50
- DNG 75 x 75
- DNG 75 x 100
- DNG 75 x 125

- DNG 50 x 20
- DNG 50 x 25
- DNG 50 x 37
- DNG 50 x 50
- DNG 50 x 75
- DNG 50 x 100
- DNG 50 x 125
- DNG 100 x 50
- DNG 100 x 75
- DNG 100 x 100

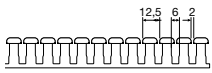
HA7 Seitenstanzung

für Kanalhöhe 25 mm

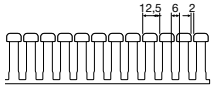

für Kanalhöhe 40 mm

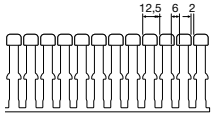

für Kanalhöhe 60 mm

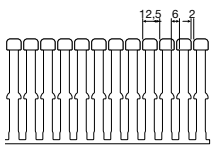

für Kanalhöhe 80 mm

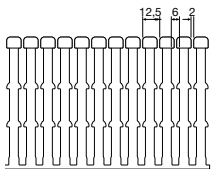

für Kanalhöhe 100 mm

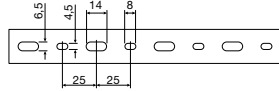
HA7 Bodenlochung

für Kanalbreite 25 mm

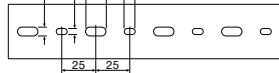

für Kanalbreite 40 mm

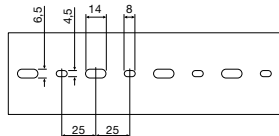

für Kanalbreite 60 mm

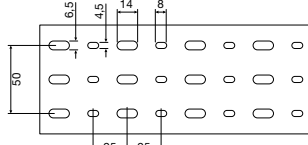

für Kanalbreite 80 mm

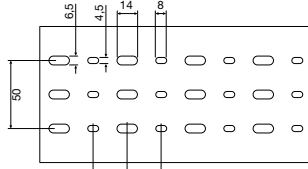

für Kanalbreite 100 mm

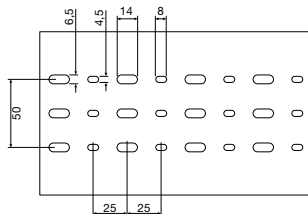

für Kanalbreite 120 mm

Größen HA7

 HA7 25 x 25
 HA7 25 x 40

 HA7 40 x 25
 HA7 40 x 40
 HA7 40 x 60
 HA7 40 x 80
 HA7 40 x 100

 HA7 60 x 25
 HA7 60 x 40
 HA7 60 x 60
 HA7 60 x 80
 HA7 60 x 100
 HA7 60 x 120

 HA7 80 x 25
 HA7 80 x 40
 HA7 80 x 60
 HA7 80 x 80
 HA7 80 x 100
 HA7 80 x 120

 HA7 100 x 40
 HA7 100 x 60
 HA7 100 x 80
 HA7 100 x 100

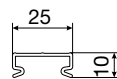
**Oberteil HA7
für Kanalhöhe 25 mm**

HA70252K für HA7 25 x 25

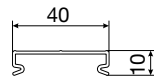

HA70402K für HA7 25 x 40 mm

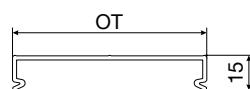
**Oberteil HA7
ab Kanalhöhe 40 mm**

 HA70252 für HA7 X x 25 mm
 HA70402 für HA7 X x 40 mm
 HA70602 für HA7 X x 60 mm
 HA70802 für HA7 X x 80 mm
 HA71002 für HA7 X x 100 mm
 HA71202 für HA7 X x 120 mm

HNG Seitenstanzung



für Kanalhöhe 25 mm

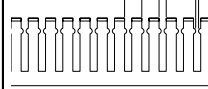

für Kanalhöhe 37 mm

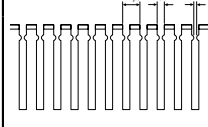

für Kanalhöhe 50 mm

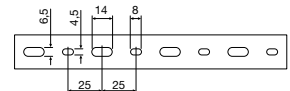

für Kanalhöhe 75 mm

HNG Bodenlochung

für Kanalbreite 25 mm

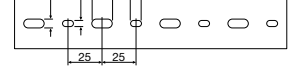

für Kanalbreite 37 mm



für Kanalbreite 50 mm

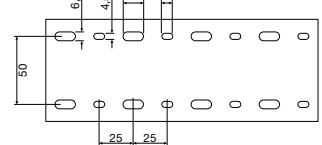

für Kanalbreite 75 mm

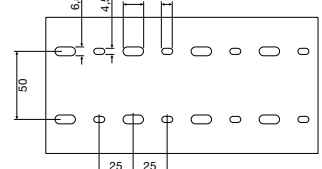

für Kanalbreite 100 mm

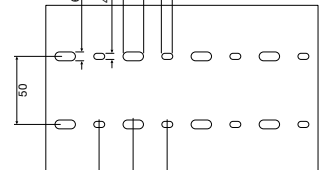

für Kanalbreite 125 mm

Größen HNG

HNG 25 x 25

 HNG 37 x 25
 HNG 37 x 37
 HNG 37 x 50

 HNG 50 x 25
 HNG 50 x 37
 HNG 50 x 50
 HNG 50 x 75
 HNG 50 x 100
 HNG 50 x 125

 HNG 75 x 37
 HNG 75 x 50
 HNG 75 x 75
 HNG 75 x 100
 HNG 75 x 125

VK-flex Seitenstanzung

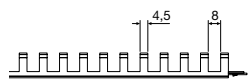

für Kanalhöhe 10 mm

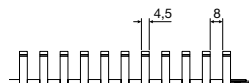

für Kanalhöhe 20 mm

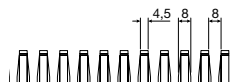

für Kanalhöhe 30 mm

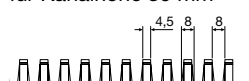

für Kanalhöhe 40 mm

VK-flex Bodenlochung

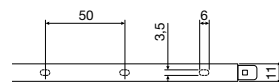

für Kanalbreite 10 mm



für Kanalbreite 20 mm

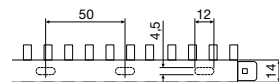

für Kanalbreite 30 mm

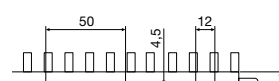

für Kanalbreite 40 mm

Größen VK-flex

- VK-flex 10 x 10
- VK-flex 20 x 20
- VK-flex 30 x 30
- VK-flex 40 x 40

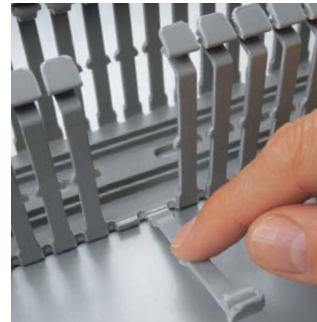

Werkzeug brauchen Sie beim BA7 keines, um die Stege nach innen oder aussen perfekt bis zum Boden auszubrechen.



Auch nach dem Abbrechen bleiben keine scharfen Kanten, welche die Leitungen im rauen Betrieb auf Dauer beschädigen können.

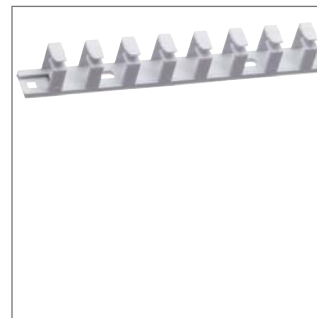

VK-flex für die flexible Türverdrahtung



Dritte Bodenlochung, auf Wunsch mit konstantem Anfangsmass



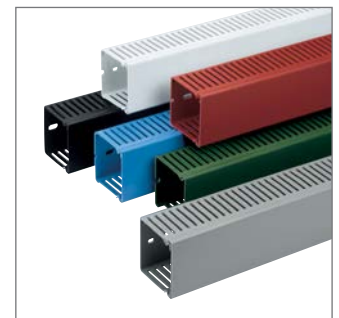

Besondere Seitenstanzungen für besondere Anforderungen



Weitere Farben für mehr Übersichtlichkeit und Sicherheit

Auf Anfrage lieferbar:

- Bodenlochung mit konstantem Anfangsmass zur Aussenkante (ab 20 Stück)
- Lieferung ohne Bodenlochung möglich (ab 50 Stück ohne Aufpreis)
- Selbstklebeband (Sonderkalkulation)
- Sonderfarben (Sonderkalkulation)
- Setlieferung (Sonderkalkulation)
- Sonderlängen (Sonderkalkulation)
- Sonderstanzung (Sonderkalkulation)
- Bearbeitung nach Kundenzeichnung möglich (Sonderkalkulation)

Standard Lieferfarben	
	RAL 7030, Grau
	RAL 7035, Lichtgrau
	RAL 5015, Blau (nur BA7)

Geringe Abweichungen von den RAL-Farben sind fertigungsbedingt möglich.
Weitere Farben auf Anfrage

tehalit.BA7 | BA6 | HA7 | HNG | DNG | LKG | VK-flex

Je nach Anwendungsort müssen Verdrahtungskanäle verwendet werden, die einem bestimmten Bedürfnis entsprechen. Schalttechnische Anlagen müssen zudem übersichtlich und strukturiert aufgebaut sein, damit die

Zuordnung zu den einzelnen Schaltgeräten wie Schütze, Automaten oder regeltechnische Geräte einwandfrei funktioniert. Deshalb bietet Hager die Kanäle in den verschiedensten Ausführungen und Grössen an.

Verdrahtungs-
kanalsysteme



Vorteile:

- Einfache Montage/Demontage durch Passgenauigkeit der Teile
- BA7 Stege, die perfekt von Hand bis zum Boden ausbrechen
- Ein komplettes halogenfreies Sortiment
- Für eigensichere Anlagen blaue Kanäle ab Lager lieferbar
- Drahthalteklammern oder Universalclips erleichtern die Arbeit

Technische Merkmale:

- Dimensionen je nach Sortiment: von 15 bis 100 mm tief
- Bodenlochung gemäss EN50085
- Halogenfreies Material: PC/ABS, PPO oder Polyamid
- HA7/BA7-Sortiment: selbstverlöschend nach UL94 V0
- HNG-Kanal Temperaturbeständigkeit: von -20 bis +80°C

Expert tips



01

Sanfte Kanten beim Ausbrechen der Stege.
Bei den BA7-Kanälen sind die Stege bis zum Boden gratfrei von Hand ausbrechbar.

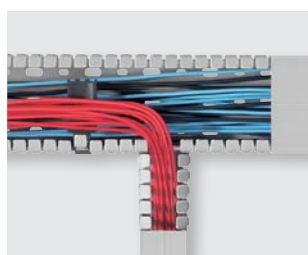

02

Exakte Bodenlochung gemäss Norm EN 50085-2-3:1999.

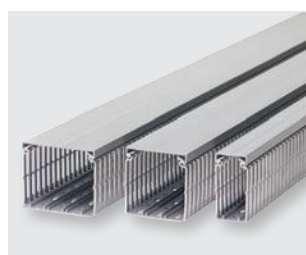

03

Genauere Aussenmasse und in den verschiedensten Dimensionen erhältlich.
Je nach Sortiment mit Tiefen von 15 bis 100 mm.



04

Einfache Montage/Demontage des Kanaloberteils.

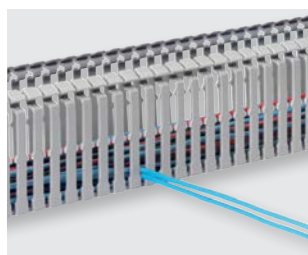

05

Bei den meisten Typen ermöglicht die seitliche Stanzung das Einlegen von 6 mm² Aderleitungen.

- Stege werkzeuglos bis zum Boden ausbrechbar, ausser BA7 25025, 25040, 40025, 60025, 80025
- Sanfte Kanten durch zusätzliche Prägung
- Gerade Aussenmasse
- 22 Abmessungen verfügbar
- Leichte Montage und Demontage des Oberteils
- Stegabstand 12,5 mm
- Leitungsbelegung bis 6 mm² möglich
- Bodenlochung nach EN 50085
- Dritte Bodenlochung zusätzlich ab der Kanalbreite 80 mm
- Nur ein Kabelclip für alle Kanalgrößen
- Zweite Kabelrückhaltenase ab 60 mm Kanalhöhe
- Blauer Kanal für eigensichere Anlagen ab Lager
- Selbstverlöschend nach UL94 V0, UL gelistet, CSA gelistet, temperaturbeständig -5 bis +60°C

Material:
PVC hart

Lieferlänge:
2000 mm

Lieferform:
Unterteil, Oberteil

Lieferfarbe:
RAL 7030, Grau
Blau, ähnlich RAL 5015

► Seite 298



BA760040

Bezeichnung	Höhe (mm)	Breite (mm)	VPE	Best.Nr.	E-No
Verdrahtungskanal BA7 Unter- und Oberteil, Grau					
Verdrahtungskanal PVC BA7 25x25 grau	25	25	50	BA725025	128 011 632
Verdrahtungskanal PVC BA7 25x40 grau	25	40	48	BA725040	128 012 632
Verdrahtungskanal PVC BA7 40x25 grau	40	25	48	BA740025	128 037 632
Verdrahtungskanal PVC BA7 40x40 grau	40	40	50	BA740040	128 040 632
Verdrahtungskanal PVC BA7 40x60 grau	40	60	40	BA740060	128 043 632
Verdrahtungskanal PVC BA7 40x80 grau	40	80	30	BA740080	128 045 632
Verdrahtungskanal PVC BA7 40x100 grau	40	100	20	BA740100	128 046 632
Verdrahtungskanal PVC BA7 60x25 grau	60	25	60	BA760025	128 062 632
Verdrahtungskanal PVC BA7 60x40 grau	60	40	40	BA760040	128 065 632
Verdrahtungskanal PVC BA7 60x60 grau	60	60	24	BA760060	128 068 632
Verdrahtungskanal PVC BA7 60x80 grau	60	80	20	BA760080	128 070 632
Verdrahtungskanal PVC BA7 60x100 grau	60	100	16	BA760100	128 071 632
Verdrahtungskanal PVC BA7 60x120 grau	60	120	12	BA760120	128 072 632
Verdrahtungskanal PVC BA7 80x25 grau	80	25	20	BA780025	128 082 632
Verdrahtungskanal PVC BA7 80x40 grau	80	40	20	BA780040	128 085 632
Verdrahtungskanal PVC BA7 80x60 grau	80	60	20	BA780060	128 088 632
Verdrahtungskanal PVC BA7 80x80 grau	80	80	12	BA780080	128 090 632
Verdrahtungskanal PVC BA7 80x100 grau	80	100	12	BA780100	128 091 632
Verdrahtungskanal PVC BA7 80x120 grau	80	120	16	BA780120	128 092 632
Verdrahtungskanal PVC BA7 100x60 grau	100	60	16	BA7100060	128 096 632
Verdrahtungskanal PVC BA7 100x80 grau	100	80	16	BA7100080	128 097 632
Verdrahtungskanal PVC BA7 100x100 grau	100	100	12	BA7100100	128 099 632



BA760040BL

Verdrahtungskanal BA7 Unter- und Oberteil, Blau					
Verdrahtungskanal PVC BA7 25x25 blau	25	25	50	BA725025BL	128 011 652
Verdrahtungskanal PVC BA7 40x25 blau	40	25	48	BA740025BL	128 037 652
Verdrahtungskanal PVC BA7 40x40 blau	40	40	50	BA740040BL	128 040 652
Verdrahtungskanal PVC BA7 40x60 blau	40	60	40	BA740060BL	128 043 652
Verdrahtungskanal PVC BA7 60x25 blau	60	25	60	BA760025BL	128 062 652
Verdrahtungskanal PVC BA7 60x40 blau	60	40	40	BA760040BL	128 065 652
Verdrahtungskanal PVC BA7 60x60 blau	60	60	24	BA760060BL	128 068 652
Verdrahtungskanal PVC BA7 80x25 blau	80	25	20	BA780025BL	128 082 652
Verdrahtungskanal PVC BA7 80x40 blau	80	60	20	BA780060BL	128 088 652
Verdrahtungskanal PVC BA7 80x60 blau	80	100	12	BA780100BL	128 091 652



BA70402

Bezeichnung	Höhe (mm)	Breite (mm)	VPE	Best.Nr.	E-No
BA7 Oberteil, Grau					
Oberteil nur für BA7 25 x 25, grau	10	25	28	BA70252K	128 738 032
Oberteil nur für BA7 25 x 40, grau	10	40	28	BA70402K	128 741 032
Oberteil für BA7 Höhe 40/60/80 Breite 25, grau	15	25	28	BA70252	128 737 032
Oberteil für BA7 Höhe 40/60/80 Breite 40, grau	15	40	28	BA70402	128 740 032
Oberteil für BA7 Breite 60, grau	15	60	20	BA70602	128 743 032
Oberteil für BA7 Breite 80, grau	15	80	20	BA70802	128 745 032
Oberteil für BA7 Breite 100, grau	15	100	12	BA71002	128 771 032
Oberteil für BA7 Breite 120, grau	15	120	12	BA71202	128 746 032



BA7CLIP

BA7 Clip, halogenfrei					
Clip BA7/HA7, halogenfrei			10	BA7CLIP	128 900 012

- Leichte Montage und Demontage des Deckels
- Stegabstand 10 mm
- Leitungsbelegung bis 4 mm² möglich
- Bodenlochung nach EN 50085
- UL gelistet File-Nr. 48414
- Selbstverlöschend nach UL94 V0
- CSA gelistet File-Nr. 22009
- Temperaturbeständig -5 bis + 60 °C

Material:
PVC hart

Lieferlänge:
2000 mm

Lieferform:
Unterteil, Oberteil

Lieferfarbe:
Grau, ähnlich RAL 7030

► Seite 298

Bezeichnung	Höhe (mm)	Breite (mm)	VPE	Best.Nr.	E-No
Verdrahtungskanal BA6 Unter- und Oberteil, Grau					
Verdrahtungskanal PVC BA6 15x15 grau	19	19	48	BA61501507030B	128 002 132
Verdrahtungskanal PVC BA6 20x25 grau	23	31	80	BA62002507030B	128 004 132
Verdrahtungskanal PVC BA6 30x15 grau	32	18	80	BA63001507030B	128 020 132
Verdrahtungskanal PVC BA6 30x25 grau	33	30	50	BA63002507030B	128 021 132
Verdrahtungskanal PVC BA6 30x40 grau	34	46	48	BA63004007030B	128 022 132
Verdrahtungskanal PVC BA6 40x15 grau	44	19	54	BA64001507030B	128 035 132
Verdrahtungskanal PVC BA6 40x25 grau	44	30	48	BA64002507030B	128 037 232
Verdrahtungskanal PVC BA6 40x40 grau	44	45	50	BA64004007030B	128 040 232
Verdrahtungskanal PVC BA6 40x60 grau	45	67	40	BA64006007030B	128 043 232
Verdrahtungskanal PVC BA6 40x80 grau	45	86	30	BA64008007030B	128 045 232
Verdrahtungskanal PVC BA6 40x120 grau	45	126	20	BA64012007030B	128 046 232
Verdrahtungskanal PVC BA6 60x15 grau	63	19	54	BA66001507030B	128 060 132
Verdrahtungskanal PVC BA6 60x25 grau	65	30	60	BA66002507030B	128 062 232
Verdrahtungskanal PVC BA6 60x40 grau	65	46	40	BA66004007030B	128 065 232
Verdrahtungskanal PVC BA6 60x60 grau	65	66	24	BA66006007030B	128 068 232
Verdrahtungskanal PVC BA6 60x80 grau	65	86	20	BA66008007030B	128 070 232
Verdrahtungskanal PVC BA6 60x100 grau	65	107	16	BA66010007030B	128 071 232
Verdrahtungskanal PVC BA6 60x120 grau	65	126	12	BA66012007030B	128 072 232
Verdrahtungskanal PVC BA6 60x150 grau	65	156	16	BA66015007030B	128 073 232
Verdrahtungskanal PVC BA6 60x200 grau	65	206	12	BA66020007030B	128 074 232
Verdrahtungskanal PVC BA6 80x25 grau	85	31	20	BA68002507030B	128 082 132
Verdrahtungskanal PVC BA6 80x40 grau	85	47	20	BA68004007030B	128 085 132
Verdrahtungskanal PVC BA6 80x60 grau	85	67	20	BA68006007030B	128 088 132
Verdrahtungskanal PVC BA6 80x80 grau	85	87	16	BA68008007030B	128 090 132
Verdrahtungskanal PVC BA6 80x120 grau	85	127	16	BA68012007030B	128 091 132



BA6600400



BA4004027030

BA6 Oberteil, Grau

Oberteil für BA6 Breite 15	15	140	B1501527030	-
Oberteil für BA6 20x25	32	96	B2002527030	128 604 032
Oberteil für BA6 Höhe 30/40/60/80 mm Breite 25	31	80	B3002527030	128 637 032
Oberteil für BA6 Breite 40	47	52	B4004027030	128 640 032
Oberteil für BA6 Breite 60	67	40	B4006027030	128 643 032
Oberteil für BA6 Breite 80	88	20	B4008027030	128 645 032
Oberteil für BA6 Breite 100	108	16	B6010027030	128 671 032
Oberteil für BA6 Breite 120	129	16	B4012027030	128 646 032
Oberteil für BA6 Breite 150	159	16	B6015027030	128 673 032
Oberteil für BA6 Breite 200	209	40	B6020027030	128 674 032



B600403

Bezeichnung	Höhe (mm)	Breite (mm)	VPE	Best.Nr.	E-No
-------------	-----------	-------------	-----	----------	------

BA6 Drathalteklammer, Schwarz

BA6 Drathalteklammer 40x40, schwarz	40	40	50	B400403	128 840 432
BA6 Drathalteklammer 40x60, schwarz	40	60	50	B400603	128 843 432
BA6 Drathalteklammer 40x80, schwarz	40	80	50	B400803	128 845 432
BA6 Drathalteklammer 40x120, schwarz	40	120	50	B401203	128 846 432
BA6 Drathalteklammer 40x40, schwarz	60	40	50	B600403	128 865 432
BA6 Drathalteklammer 40x40, schwarz	60	60	50	B600603	128 868 432
BA6 Drathalteklammer 40x40, schwarz	60	80	50	B600803	128 870 432
BA6 Drathalteklammer 40x40, schwarz	60	100	50	B601003	128 871 432
BA6 Drathalteklammer 40x40, schwarz	60	120	50	B601203	128 872 432
BA6 Drathalteklammer 40x40, schwarz	80	40	50	B800403	128 885 432
BA6 Drathalteklammer 40x40, schwarz	80	60	50	B800603	128 888 432
BA6 Drathalteklammer 40x40, schwarz	80	80	50	B800803	128 890 432
BA6 Drathalteklammer 40x40, schwarz	80	120	50	B801203	128 891 432



B6004047030

BA6 Endplatte, Grau

BA6 Endplatte 15x15	15	15	50	B1501547030	128 802 032
BA6 Endplatte 20x25	20	25	50	B2002547030	128 804 032
BA6 Endplatte 30x15	30	15	50	B3001547030	128 820 032
BA6 Endplatte 15x15	30	25	50	B3002547030	128 821 032
BA6 Endplatte 40x25	40	25	50	B4002547030	128 837 032
BA6 Endplatte 40x40	40	40	50	B4004047030	128 840 032
BA6 Endplatte 40x60	40	60	50	B4006047030	128 843 032
BA6 Endplatte 40x80	40	80	50	B4008047030	128 845 032
BA6 Endplatte 40x120	40	120	50	B4012047030	128 846 032
BA6 Endplatte 60x25	60	25	50	B6002547030	128 862 032
BA6 Endplatte 60x40	60	40	50	B6004047030	128 865 032
BA6 Endplatte 60x60	60	60	50	B6006047030	128 868 032
BA6 Endplatte 60x80	60	80	100	B6008047030	128 870 032
BA6 Endplatte 60x100	60	100	50	B6010047030	128 871 032
BA6 Endplatte 60x125	60	120	50	B6012047030	128 872 032
BA6 Endplatte 80x80	80	80	50	B8008047030	128 890 032
BA6 Endplatte 80x120	80	120	50	B8012047030	128 891 032

- Stege werkzeuglos nach innen und aussen ausbrechbar, ausgenommen HA740025, HA760025 und HA780025 (nur nach aussen ausbrechbar)
- Kanal mittels Werkzeug bis in den Boden ausbrechbar ab Höhe 40 mm und Breite 40 mm
- Leichte Montage des Oberteils und gleichzeitig hohe Haltekraft des Oberteils bei Vollbelegung
- Leitungsbelegung einlegen bis 6 mm² ohne Ausbrechen der Stege möglich
- Nur ein Kabelclip für alle Kanalgrößen ab Höhe 40 mm und Breite 40 mm
- Bodenlochung nach EN 50085, 1-reihig für Kanalbreiten 25, 40 und 60 mm
- Bodenlochung nach EN 50085, 3-reihig für Kanalbreiten 80, 100 und 120 mm
- 3-reihige Bodenlochung insbesondere für Hutschienenmontage
- Kabelrückhaltenasen zum Sortieren bei Vollbelegung
- Selbstverlöschend nach UL94 V0
- Temperaturbeständig -25 bis +90 °C
- Produktprüfung nach EN50085, UL, CSA
- Prüfung Schienenfahrzeuge nach DIN 55120, NF-F16101
- Halogenfreier Kunststoff nach DIN VDE 0472 Teil 813: 1994-03

Material:
PC/ABS halogenfrei

Lieferlänge:
2000 mm

Lieferform:
Unterteil, Oberteil

Lieferfarbe:
Lichtgrau, ähnlich RAL 7035

Hinweis:
Material nicht mit Ölen und Fetten in Kontakt bringen, da die Gefahr der Spannungsrissskorrosion besteht

► Seite 300

Bezeichnung	Höhe (mm)	Breite (mm)	VPE	Best.Nr.	E-No
-------------	-----------	-------------	-----	----------	------

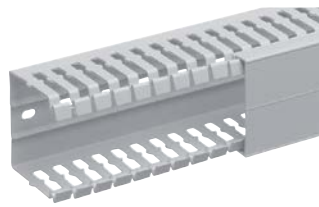

HA760060

Verdrahtungskanal HA7 Unter- und Oberteil, PC/ABS halogenfrei

Die Angaben (Höhe und Breite) beziehen sich auf Aussenmasse.

Verdrahtungskanal PC/ABS HA7 25x25	25	25	50	HA725025	128 011 642
Verdrahtungskanal PC/ABS HA7 25x40	25	40	48	HA725040	128 012 642
Verdrahtungskanal PC/ABS HA7 40x25	40	25	48	HA740025	128 037 642
Verdrahtungskanal PC/ABS HA7 40x40	40	40	50	HA740040	128 040 642
Verdrahtungskanal PC/ABS HA7 40x60	40	60	40	HA740060	128 043 642
Verdrahtungskanal PC/ABS HA7 40x80	40	80	30	HA740080	128 045 642
Verdrahtungskanal PC/ABS HA7 40x100	40	100	20	HA740100	128 046 642
Verdrahtungskanal PC/ABS HA7 60x25	60	25	60	HA760025	128 062 642
Verdrahtungskanal PC/ABS HA7 60x40	60	40	40	HA760040	128 065 642
Verdrahtungskanal PC/ABS HA7 60x60	60	60	24	HA760060	128 068 642
Verdrahtungskanal PC/ABS HA7 60x80	60	80	20	HA760080	128 070 642
Verdrahtungskanal PC/ABS HA7 60x100	60	100	16	HA760100	128 071 642
Verdrahtungskanal PC/ABS HA7 60x120	60	120	12	HA760120	128 072 642
Verdrahtungskanal PC/ABS HA7 80x25	80	25	20	HA780025	128 082 642
Verdrahtungskanal PC/ABS HA7 80x40	80	40	20	HA780040	128 085 642
Verdrahtungskanal PC/ABS HA7 80x60	80	60	20	HA780060	128 088 642
Verdrahtungskanal PC/ABS HA7 80x80	80	80	12	HA780080	128 090 642
Verdrahtungskanal PC/ABS HA7 80x100	80	100	12	HA780100	128 091 642
Verdrahtungskanal PC/ABS HA7 80x120	80	120	16	HA780120	128 092 642
Verdrahtungskanal PC/ABS HA7 100x60	100	60	16	HA7100060	128 096 642
Verdrahtungskanal PC/ABS HA7 100x80	100	80	16	HA7100080	128 097 642
Verdrahtungskanal PC/ABS HA7 100x100	100	100	12	HA7100100	128 099 642

HA7 Oberteil, PC/ABS halogenfrei

Oberteil PC/ABS hfr nur für HA7 25 x 25	10	25	28	HA70252K	128 838 042
Oberteil PC/ABS hfr nur für HA7 25 x 40	10	40	28	HA70402K	128 841 042
Oberteil PC/ABS hfr für HA7 25er	15	25	28	HA70252	128 837 042
Oberteil PC/ABS hfr für HA7 40er	15	40	28	HA70402	128 840 042
Oberteil PC/ABS hfr für HA7 60er	15	60	20	HA70602	128 843 042
Oberteil PC/ABS hfr für HA7 80er	15	80	20	HA70802	128 845 042
Oberteil PC/ABS hfr für HA7 100er	15	100	12	HA71002	128 871 042
Oberteil PC/ABS hfr für HA7 120er	15	120	12	HA71202	128 846 042

Clip BA7/HA7, halogenfrei

Clip BA7/HA7, halogenfrei	10	BA7CLIP	128 900 012
---------------------------	----	----------------	-------------



HA70602



BA7Clip

- Leichte Montage und Demontage des Oberteils
- Stegabstand 12,5 mm
- Leitungsbelegung bis 6 mm² möglich
- Bodenlochung nach EN 50085
- Selbstverlöschend nach UL94 V1
- CSA gelistet File-Nr. 22009
- Temperaturbeständig -20 bis +80 °C
- Halogenfrei
- 15 verschiedene Kanalabmessungen

Hinweis: Material nicht mit Ölen und Fetten in Kontakt bringen, da die Gefahr der Spannungsrisskorrosion besteht

Material:
PPO

Lieferlänge:
2000 mm

Lieferform:
Unterteil, Oberteil

Lieferfarbe:
Lichtgrau, ähnlich RAL 7035

▶ Seite 300

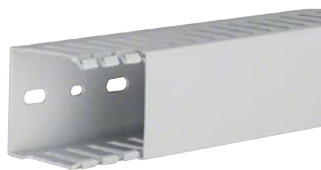

HNG25025

Verdrahtungskanal HNG Unter- und Oberteil, Lichtgrau

Bezeichnung	Höhe (mm)	Breite (mm)	VPE	Best.Nr.	E-No
Verdrahtungskanal HNG 24x24	24	24	36	HNG2502507035B	128 111 242
Verdrahtungskanal HNG 36x24	36	24	48	HNG3702507035B	128 126 242
Verdrahtungskanal HNG 36x37	36	37	32	HNG3703707035B	128 140 242
Verdrahtungskanal HNG 36x49	36	49	40	HNG3705007035B	128 142 242
Verdrahtungskanal HNG 49x24	49	24	48	HNG5002507035B	128 148 242
Verdrahtungskanal HNG 49x37	49	37	40	HNG5003707035B	128 151 242
Verdrahtungskanal HNG 49x49	49	49	48	HNG5005007035B	128 153 242
Verdrahtungskanal HNG 49x74	49	74	20	HNG5007507035B	128 155 242
Verdrahtungskanal HNG 49x99	49	99	24	HNG5010007035B	128 156 242
Verdrahtungskanal HNG 49x124	49	124	18	HNG5012507035B	128 157 242
Verdrahtungskanal HNG 73x37	73	37	40	HNG7503707035B	128 176 242
Verdrahtungskanal HNG 73x49	73	49	20	HNG7505007035B	128 177 242
Verdrahtungskanal HNG 73x74	73	74	16	HNG7507507035B	128 179 242
Verdrahtungskanal HNG 73x99	73	99	16	HNG7510007035B	128 180 242
Verdrahtungskanal HNG 73x124	73	124	12	HNG7512507035B	128 181 242



HN3705027035

HNG Oberteil

Verdrahtungskanal-OT hfr HNG B 25mm lg	25	148	HN2502527035	128 711 042
Verdrahtungskanal-OT hfr HNG B 37mm lg	37	100	HN3703727035	128 740 042
Verdrahtungskanal-OT hfr HNG B 50mm lg	50	76	HN3705027035	128 753 042
Verdrahtungskanal-OT hfr HNG B 75mm lg	75	60	HN5007527035	128 755 042
Verdrahtungskanal-OT hfr HNG B 100mm lg	100	28	HN5010027035	128 756 042
Verdrahtungskanal-OT hfr HNG B 125mm lg	125	28	HN5012527035	128 781 042



HN500503

HNG Drathalteklammer, Rot

HNG Drathalteklammer 37x50, rot	37	50	50	HN370503	128 842 022
HNG Drathalteklammer 50x50, rot	50	50	50	HN500503	128 853 022
HNG Drathalteklammer 50x75, rot	50	75	50	HN500753	128 855 022
HNG Drathalteklammer 50x100, rot	50	100	50	HN501003	128 856 022
HNG Drathalteklammer 50x125, rot	50	125	50	HN501253	128 857 022
HNG Drathalteklammer 75x50, rot	75	50	50	HN750503	128 877 022
HNG Drathalteklammer 75x75, rot	75	75	50	HN750753	128 879 022
HNG Drathalteklammer 75x100, rot	75	100	50	HN751003	128 880 022
HNG Drathalteklammer 75x125, rot	75	125	50	HN751253	128 881 022

- Leichte Montage und Demontage des Oberteils
- Stegabstand 10 mm und 12,5 mm
- Leitungsbelegung bis 6 mm² möglich
- 21 verschiedene Kanalabmessungen
- Bodenlochung nach EN 50085
- UL gelistet File-Nr. 48414
- CSA gelistet File-Nr. 22009
- Selbstverlöschend nach UL94 V0
- Temperaturbeständig -5 bis +60 °C

Material:
PVC hart

Lieferlänge:
2000 mm

Lieferform:
Unterteil, Oberteil

Lieferfarbe:
RAL 7030, Grau

► Seite 299

Bezeichnung	Höhe (mm)	Breite (mm)	VPE	Best.Nr.	E-No
Verdrahtungskanal DNG Unter- und Oberteil, Grau					
 DNG5005007030B	Verdrahtungskanal DNG 20x20	20	20	64	DNG2002007030B 128 003 632
	Verdrahtungskanal DNG 25x25	25	25	48	DNG2502507030B 128 011 732
	Verdrahtungskanal DNG 25x37	25	37	64	DNG2503707030B 128 012 732
	Verdrahtungskanal DNG 37x20	37	20	32	DNG3702007030B 128 036 632
	Verdrahtungskanal DNG 37x37	37	37	32	DNG3703707030B 128 040 732
	Verdrahtungskanal DNG 50x20	50	20	20	DNG5002007030B 128 049 632
	Verdrahtungskanal DNG 50x25	50	25	18	DNG5002507030B 128 049 732
	Verdrahtungskanal DNG 50x37	50	37	40	DNG5003707030B 128 051 732
	Verdrahtungskanal DNG 50x50	50	50	48	DNG5005007030B 128 053 732
	Verdrahtungskanal DNG 50x75	50	75	20	DNG5007507030B 128 055 732
	Verdrahtungskanal DNG 50x100	50	100	24	DNG5010007030B 128 056 732
	Verdrahtungskanal DNG 50x125	50	125	18	DNG5012507030B 128 057 732
	Verdrahtungskanal DNG 75x25	75	25	32	DNG7502507030B 128 075 732
	Verdrahtungskanal DNG 75x37	75	37	40	DNG7503707030B 128 076 732
	Verdrahtungskanal DNG 75x50	75	50	20	DNG7505007030B 128 077 732
	Verdrahtungskanal DNG 75x75	75	75	16	DNG7507507030B 128 079 732
	Verdrahtungskanal DNG 75x100	75	100	16	DNG7510007030B 128 080 732
	Verdrahtungskanal DNG 75x125	75	125	12	DNG7512507030B 128 081 732
	Verdrahtungskanal DNG 100x50	100	50	24	DNG10005007030B 128 095 732
	Verdrahtungskanal DNG 100x75	100	75	16	DNG10007507030B 128 097 732
	Verdrahtungskanal DNG 100x100	100	100	12	DNG10010007030B 128 098 732
DNG Oberteil					
 DN3703727030	Verdrahtungskanal-OT PVC DNG B=20 mm grau	20	120	DN2002027030	128 739 032
	Verdrahtungskanal-OT PVC DNG B=37 mm grau	37	100	DN3703727030	128 676 732
	Verdrahtungskanal-OT PVC DNG B=50 mm grau	50	80	DN5005027030	128 695 732
	Verdrahtungskanal-OT PVC DNG B=75 mm grau	75	60	DN5007527030	128 697 732
	Verdrahtungskanal-OT PVC DNG B=100 mm grau	100	28	DN5010027030	128 698 732
	Verdrahtungskanal-OT PVC DNG B=125 mm grau	125	28	DN5012527030	128 681 732
DNG Drathalteklammer, Schwarz					
 LK750753	DNG Drathalteklammer 50x50, schwarz	50	50	50	LK500503 128 853 532
	DNG Drathalteklammer 50x75, schwarz	50	75	50	LK500753 128 855 532
	DNG Drathalteklammer 50x100, schwarz	50	100	50	LK501003 128 856 532
	DNG Drathalteklammer 75x50, schwarz	75	50	50	LK750503 128 877 532
	DNG Drathalteklammer 75x75, schwarz	75	75	50	LK750753 128 879 532
	DNG Drathalteklammer 75x100, schwarz	75	100	50	LK751003 128 880 532
	DNG Drathalteklammer 100x50, schwarz	100	50	50	DN1000503 128 895 632
	DNG Drathalteklammer 100x75, schwarz	100	75	50	DN1000753 128 897 632
	DNG Drathalteklammer 100x100, schwarz	100	100	50	DN1001003 128 898 632

- Leichte Montage und Demontage des Oberteils
- Stegabstand 8 mm
- Leitungsbelegung bis 2,5 mm² möglich
- Seitenstanzung mit Riffelung für besseren Kabelrückhalt, besonders bei dünnen Leitungen
- Bodenlochung nach EN 50085
- CSA gelistet File-Nr. 22009
- Selbstverlöschend nach UL94 V0
- Temperaturbeständig -5 bis +60 °C
- 15 verschiedene Kanalabmessungen

Material:
PVC hart

Lieferlänge:
2000 mm

Lieferform:
Unterteil, Oberteil

Lieferfarbe:
RAL 7030, Grau

▶ Seite 299

Bezeichnung	Höhe (mm)	Breite (mm)	VPE	Best.Nr.	E-No
Verdrahtungskanal LKG					
Unter- und Oberteil, Grau					
Verdrahtungskanal LKG 35x25	35	25	48	LKG3702507030B	128 126 132
Verdrahtungskanal LKG 35x35	35	35	40	LKG3703707030B	128 127 132
Verdrahtungskanal LKG 35x50	35	50	48	LKG3705007030B	128 129 132
Verdrahtungskanal LKG 35x75	35	75	28	LKG3707507030B	128 130 132
Verdrahtungskanal LKG 35x100	35	100	20	LKG3710007030B	128 131 132
Verdrahtungskanal LKG 50x35	50	35	48	LKG5003707030B	128 150 132
Verdrahtungskanal LKG 50x50	50	50	48	LKG5005007030B	128 153 132
Verdrahtungskanal LKG 50x75	50	75	20	LKG5007507030B	128 155 132
Verdrahtungskanal LKG 50x100	50	100	24	LKG5010007030B	128 156 132
Verdrahtungskanal LKG 75x50	75	50	22	LKG7505007030B	128 177 132
Verdrahtungskanal LKG 75x75	75	75	24	LKG7507507030B	128 179 132
Verdrahtungskanal LKG 75x100	75	100	18	LKG7510007030B	128 180 132

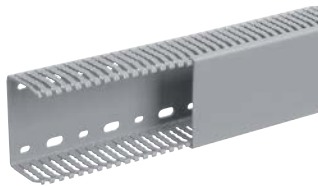

LKG3702507030B



LK750753

LKG Drathalteklammer, Schwarz

LKG Drathalteklammer 50x50, schwarz	50	50	50	LK500503	128 853 532
LKG Drathalteklammer 50x75, schwarz	50	75	50	LK500753	128 855 532
LKG Drathalteklammer 50x100, schwarz	50	100	50	LK501003	128 856 532
LKG Drathalteklammer 75x50, schwarz	75	50	50	LK750503	128 877 532
LKG Drathalteklammer 75x75, schwarz	75	75	50	LK750753	128 879 532
LKG Drathalteklammer 75x100, schwarz	75	100	50	LK751003	128 880 532



LK7507547030

LKG Endplatte, Grau

LKG Endplatte 37x25	37	25	50	LK3702547030	128 826 132
LKG Endplatte 37x37	37	37	50	LK3703747030	128 827 132
LKG Endplatte 37x50	37	50	50	LK3705047030	128 829 132
LKG Endplatte 37x75	37	75	50	LK3707547030	128 830 132
LKG Endplatte 50x37	50	37	50	LK5003747030	128 850 132
LKG Endplatte 50x50	50	50	50	LK5005047030	128 853 132
LKG Endplatte 50x75	50	75	50	LK5007547030	128 855 132
LKG Endplatte 50x100	50	100	50	LK5010047030	128 856 132
LKG Endplatte 75x50	75	50	50	LK7505047030	128 877 132
LKG Endplatte 75x75	75	75	50	LK7507547030	128 879 132
LKG Endplatte 75x100	75	100	50	LK7510047030	128 880 132

- Ringförmiger, flexibler Kabelkanal mit einseitiger Öffnung zum leichten Einlegen der Leitungen
- Besonders geeignet für Türverdrahtung oder schnelle Leitungsbelegung
- Leicht zu montieren
- 4 Größen und 2 Längen mit Anfangs- und Endbefestigung zum Zusammenstecken
- Selbstklebend
- Temperaturbeständig von -25 bis +90 °C
- Selbstverlöschend nach UL94 V0
- CSA gelistet File-Nr. 22009
- UL gelistet File-Nr. 48419
- L2212 ist nicht rund, sondern rechteckig
- Halogenfrei
- Geeignet für glatte Oberflächen, ausgenommen Lacke auf Polyäthylen- und Polypropylen-Basis sowie silikonhaltige Lacke, z.B. Hammerschlaglacke

Material:
Polyamid

Lieferlänge:
250 und 500 mm

Lieferfarbe:
Lichtgrau, ähnlich RAL 7035

► Seite 301

	Bezeichnung	Höhe (mm)	Breite (mm)	Länge (mm)	VPE	Best.Nr.	E-No
 L2242	VK-flex Verdrahtungskanal, Lichtgrau						
	VK-flex Verdrahtungskanal 10x250	16	11	250	40	L2212	128 200 242
	VK-flex Verdrahtungskanal 20x500	23	24	500	40	L2222	128 204 242
	VK-flex Verdrahtungskanal 30x500	32	33	500	40	L2232	128 224 242
	VK-flex Verdrahtungskanal 40x500	42	44	500	40	L2242	128 241 242

	Bezeichnung	VPE	Best.Nr.	E-No
	Abstandshalter Höhe 12 mm ø 25 mm			
M51592	Abstandshalter Höhe 12 mm	50	M51592	128 900 032
	Abstandshalter Höhe 20 mm ø 25 mm			
M5159	Abstandshalter Höhe 20 mm	50	M5159	128 901 032
	Kragenscheibe M4 - M5			
M5164	Kragenscheibe M4 - M5	100	M5164	128 910 032
	Befestigungsknopf zu BA6/BA7/LKG/DNG/HNG/HA7			
L6491	Befestigungsknopf	100	L6491	128 930 012
	Spreizniet, halogenfrei Bohrerdurchmesser 4 mm Klemmstärke ca. 2 - 5 mm Mindestbestellmenge: 1 Packung			
L5085	Spreizniet 4 mm, halogenfrei	100	L5085	128 920 032
	Setzwerkzeug Kennfarbe Grau für Spreizniet L5085			
L5262	Setzwerkzeug für Spreizniet L5085	1	L5262GRAU	128 990 092
	Spreizniet, halogenfrei Bohrerdurchmesser 4 mm Klemmstärke ca. 4 - 7 mm Mindestbestellmenge: 1 Packung			
L5123	Spreizniet 4 mm, halogenfrei	100	L5123	128 921 032
	Setzwerkzeug Kennfarbe: Rot für Spreizniet L5123			
L5263	Setzwerkzeug für Spreizniet L5123	1	L5263ROT	983 196 002

	Bezeichnung	VPE	Best.Nr.	E-No
 L5067	Spreizniet, halogenfrei Bohrerdurchmesser 6 mm Klemmstärke ca. 3 - 8 mm Mindestbestellmenge: 1 Packung			
	Spreizniet 6 mm, halogenfrei	100	L5067	128 922 032
 L5264	Setzwerkzeug Kennfarbe: Schwarz für Spreitzniet L5067			
	Setzwerkzeug für Spreitzniet L5067	1	L5264SCHW	983 196 012
 L6490	Ausbrechzange für Verdrahtungskanäle			
	Ausbrechzange	1	L6490	983 224 209
 L5561	Kanalschere für Verdrahtungskanäle und LFR			
	Kanalschere	1	L5561	983 037 089
 L5562	Auslinkzange für Verdrahtungskanäle und LFR			
	Auslinkzange	1	L5562	983 038 009

Verdrahtungs-
kanalsysteme

Wegweisend Der Verdrahtungskanal

Nicht nur wegweisend für Drähte und Litzen, sondern auch bei den Innovationen

Je nach Anwendung benötigen Sie einen entsprechenden Kanal. Deshalb sind die Hager Verdrahtungskanäle genau auf Ihre Bedürfnisse abgestimmt. Ob halogenfreie Kanäle, die sogar die besonderen Anforderungen für Schienenfahrzeuge erfüllen, oder einfache Varianten aus PVC für den alltäglichen Gebrauch, jeder bietet seine besonderen Vorteile. Sanfte Kanten, Stege die von Hand und gratfrei bis zum Boden ausbrechbar sind, dazu die Passgenauigkeit und Stabilität sind nur einige Vorzüge aus unserem Sortiment. Qualität spricht für sich. Entscheiden Sie selbst.

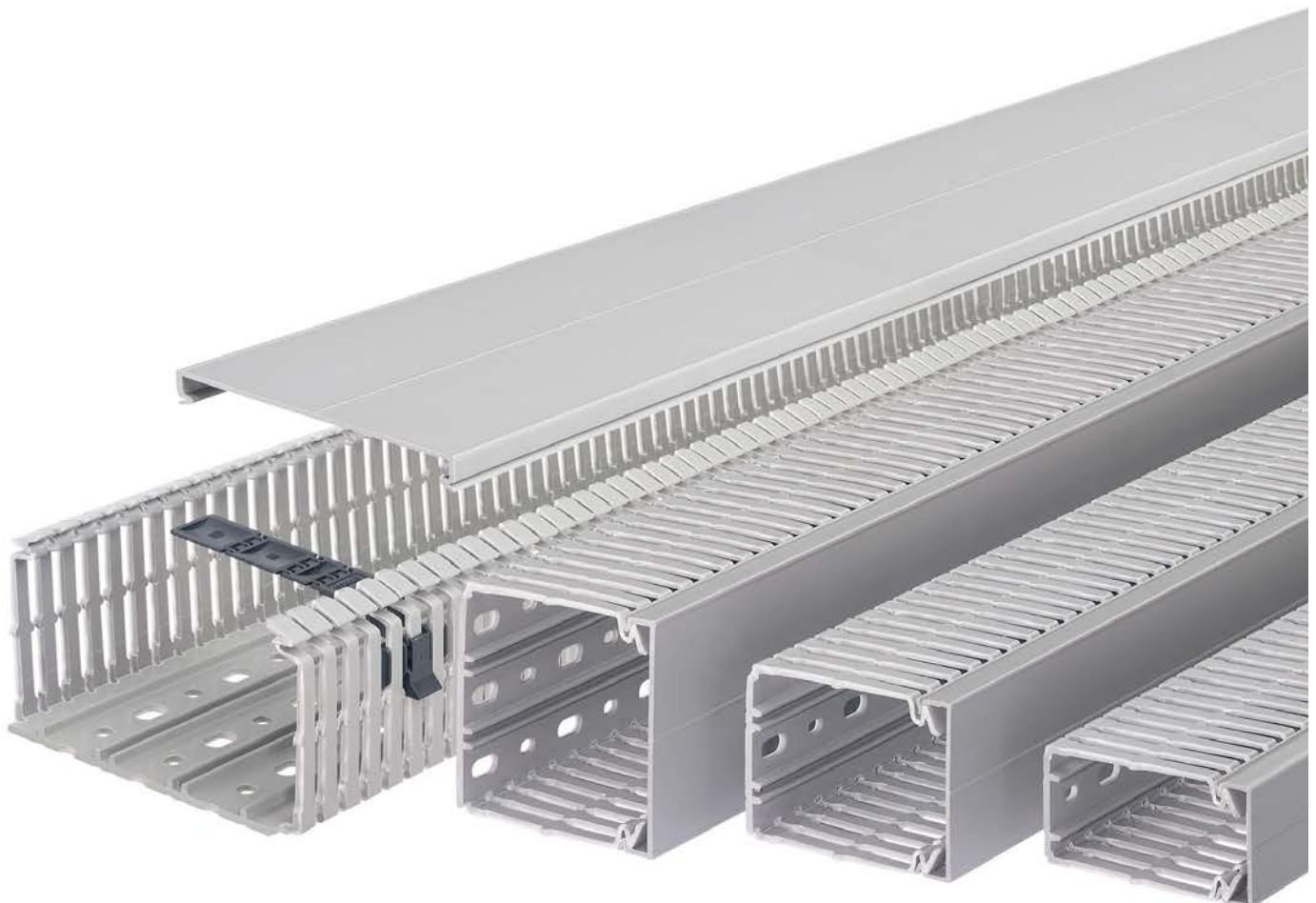

Technik Leitungsführungs- systeme

tehalit.BRN BR BRH Systemübersicht	272	tehalit.BRN BR Technik	328
tehalit.BRA Systemübersicht frontrastender Geräteeinbau	274	tehalit.BRN Montagehinweis	329
tehalit.BRS Systemübersicht	276	tehalit.BRA mit integrierter Erdung	330
Systemübersicht Arbeitsplatz-Anschlussystem, Decken- und Bodeninstallationssystem	277	tehalit.BRS mit integrierter Erdung	331
tehalit.SL Montage und Demontage des Geräteträgers	278	tehalit.BR Konsolen	333
tehalit.FB Systemübersicht	279	Lamellen Montagehinweis	337
tehalit.LF Systemübersicht	280	Auswahl "Spreiznieten" und "Setzwerkzeuge" für Verdrahtungskanäle	338
tehalit.FWK Plus Systemübersicht	281	tehalit.DA Längentabelle DA 200 mit Spanntechnik	339
tehalit.FWK Systemübersicht	282	tehalit.BKIS Installation in Leichtbauwände	340
tehalit.RK LFR Systemübersicht	289	tehalit.DAB Montageanleitung	343
Rangierkanal-Verbinder	290	Schallbarriere	347
tehalit.KTS Kanaltragsystem	291	Brandschutzschaum	348
tehalit.DABA Systemübersicht	295	CEE- Geräteeinbau	349
tehalit.BR BRN Abmessungen Geräteeinbau	296	Netzwerktechnik	351
tehalit.BA7 BA6 Systemübersicht	298	Auswahltabelle Kanal, Einbaudosen und Blenden	354
tehalit.LKG DNG Systemübersicht	299	Auswahltabelle Kanal, Geräteeinbaudosen für CEE bis 32 A	356
tehalit.HA7 HNG-V1 Systemübersicht	300		
tehalit.VK-flex Systemübersicht	301		
Vorschriften und Empfehlungen	302		
Werkstoffe	316		
Max. Leitungsbelegung in Kanälen	321		

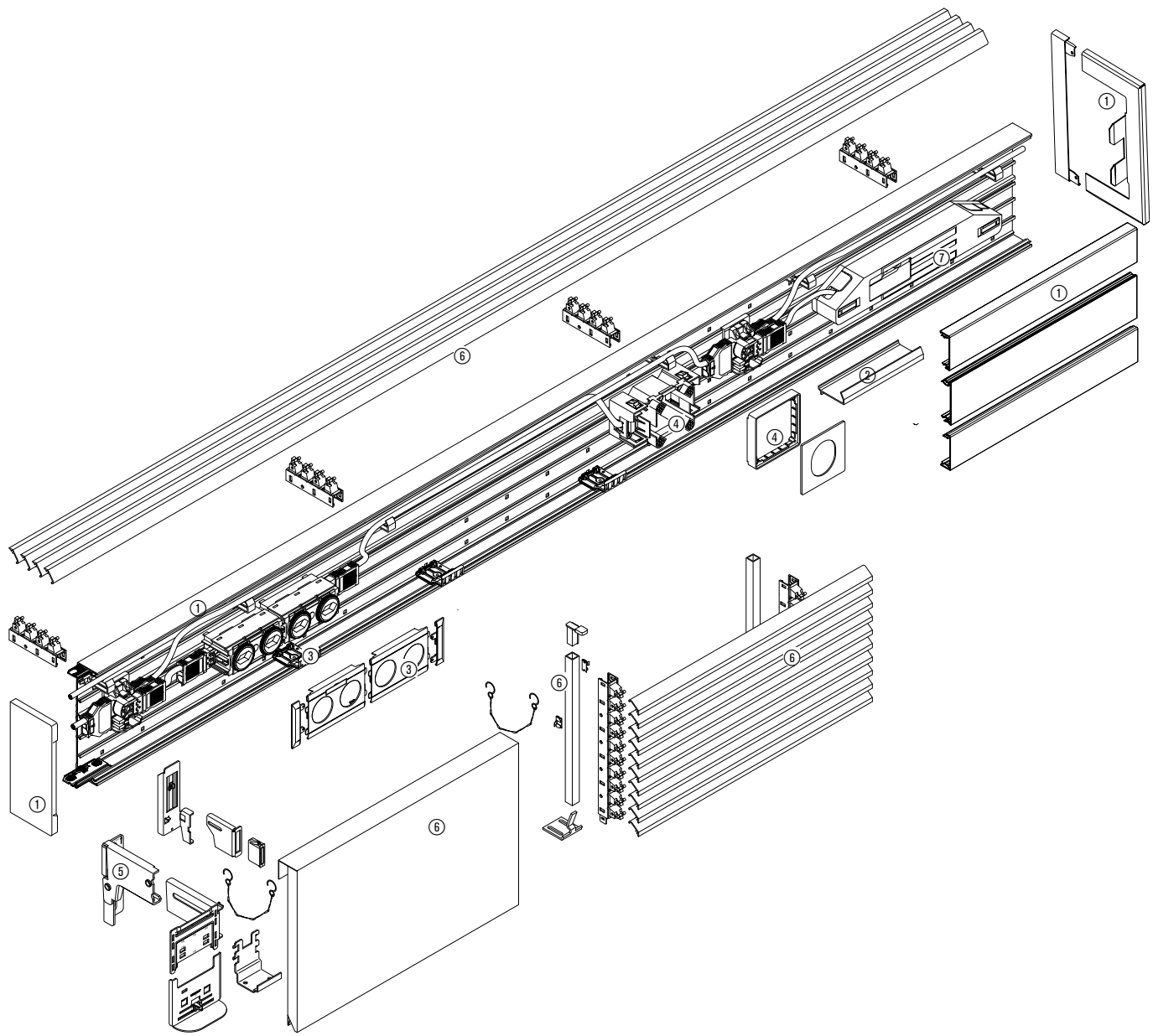

Technik
Leitungsführung

tehalit.BRN

- ① Kanalprofile und Formteile
- ② Kanalzubehör
- ③ Steckdosen
- ④ Geräteeinbadose für CEE Geräte bis 32 A
- ⑤ Konsolen
- ⑥ Brüstungsverkleidung
- ⑦ Dezentrale Absicherung

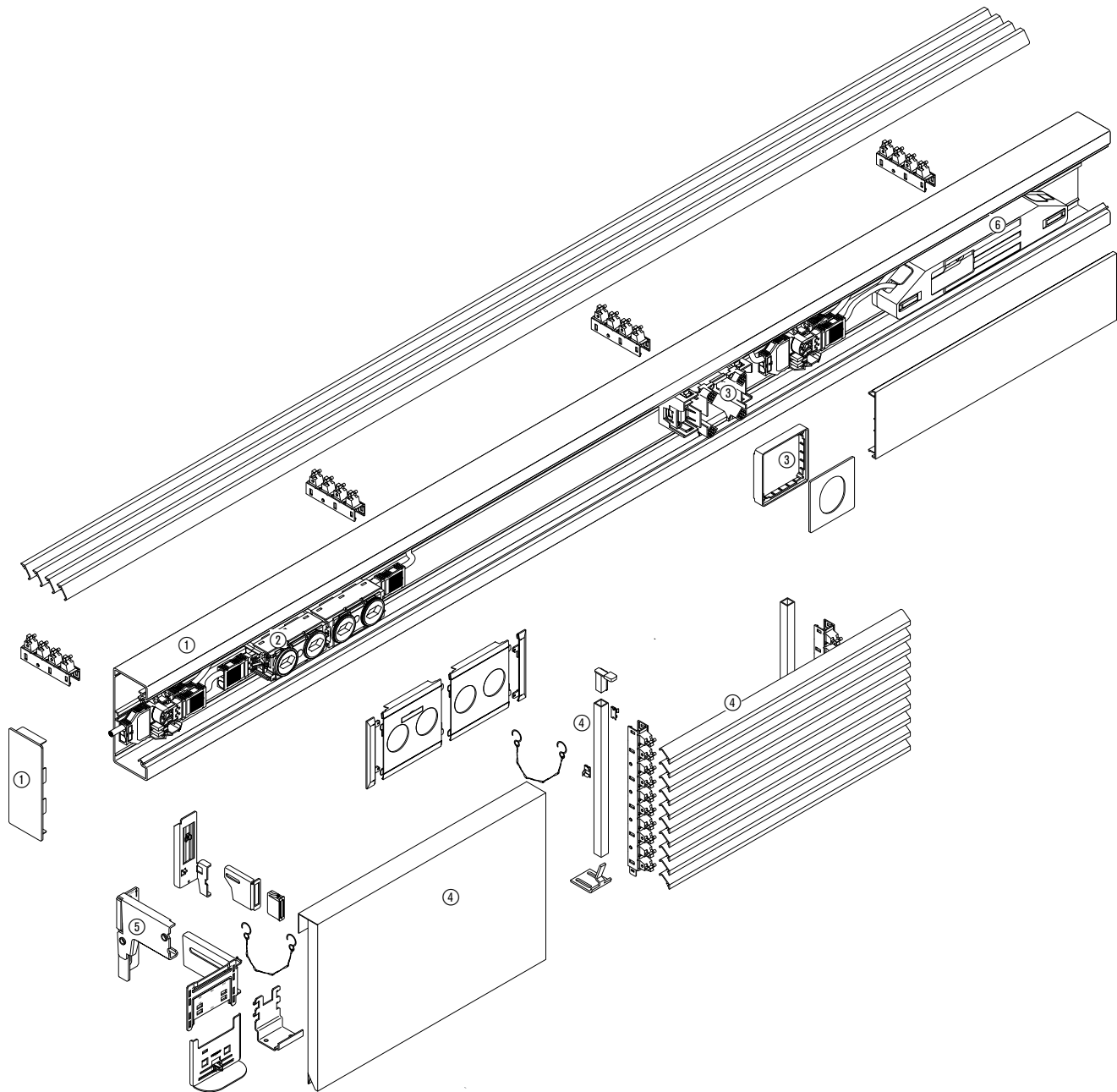

tehalit.BR | BRH

- ① Kanalprofile und Kanalformteile
- ② Steckdosen
- ③ Geräteinbaudose für CEE
Geräte bis 32 A
- ④ Brüstungsverkleidung
- ⑤ Konsolen
- ⑥ Dezentrale Absicherung

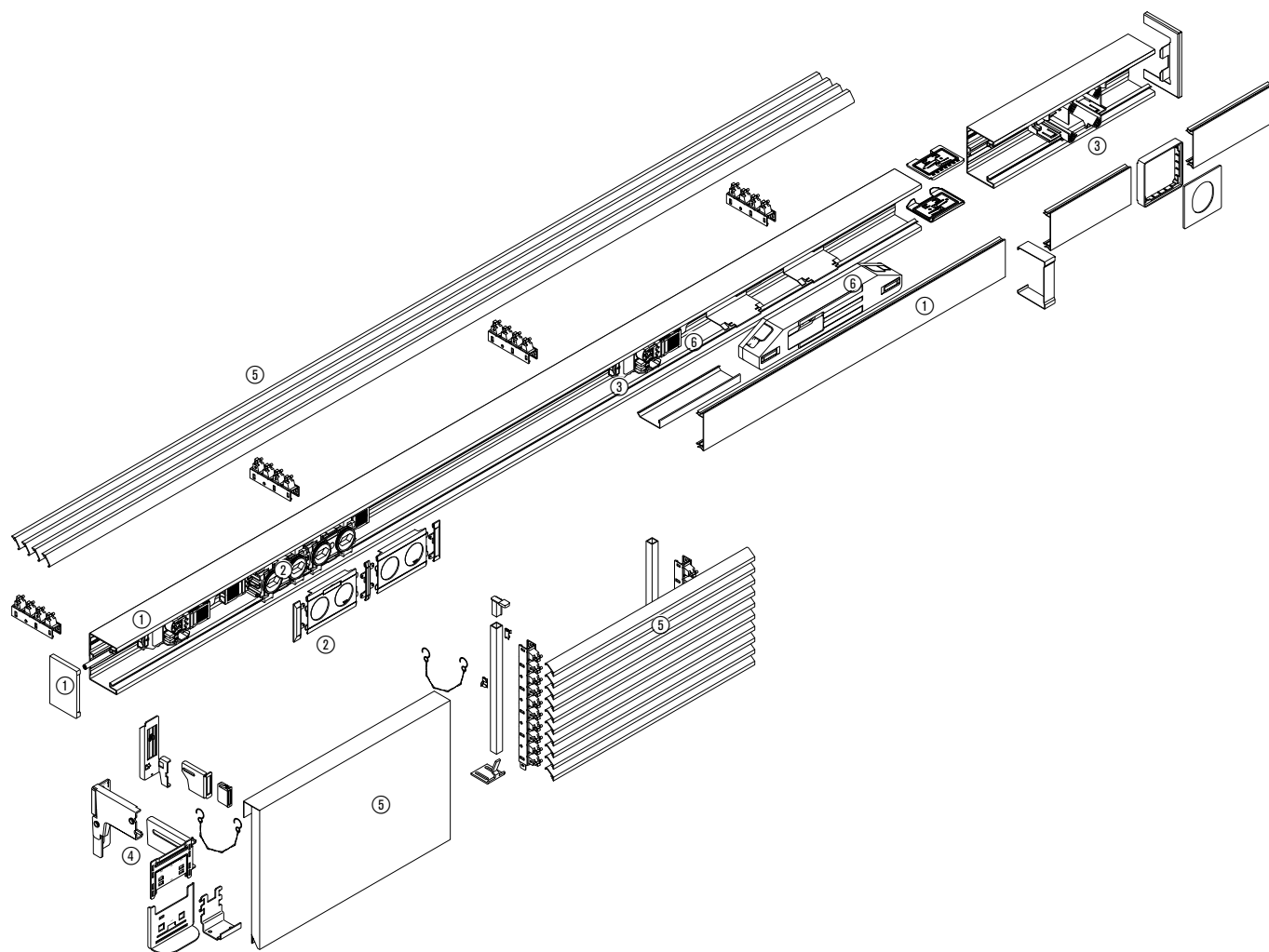

tehalit.BRA

- ① Kanalprofile und Formteile
- ② Steckdosen
- ③ Geräteeinbaudose für CEE Geräte bis 32 A
- ④ Konsolen
- ⑤ Brüstungsverkleidung
- ⑥ Dezentrale Absicherung

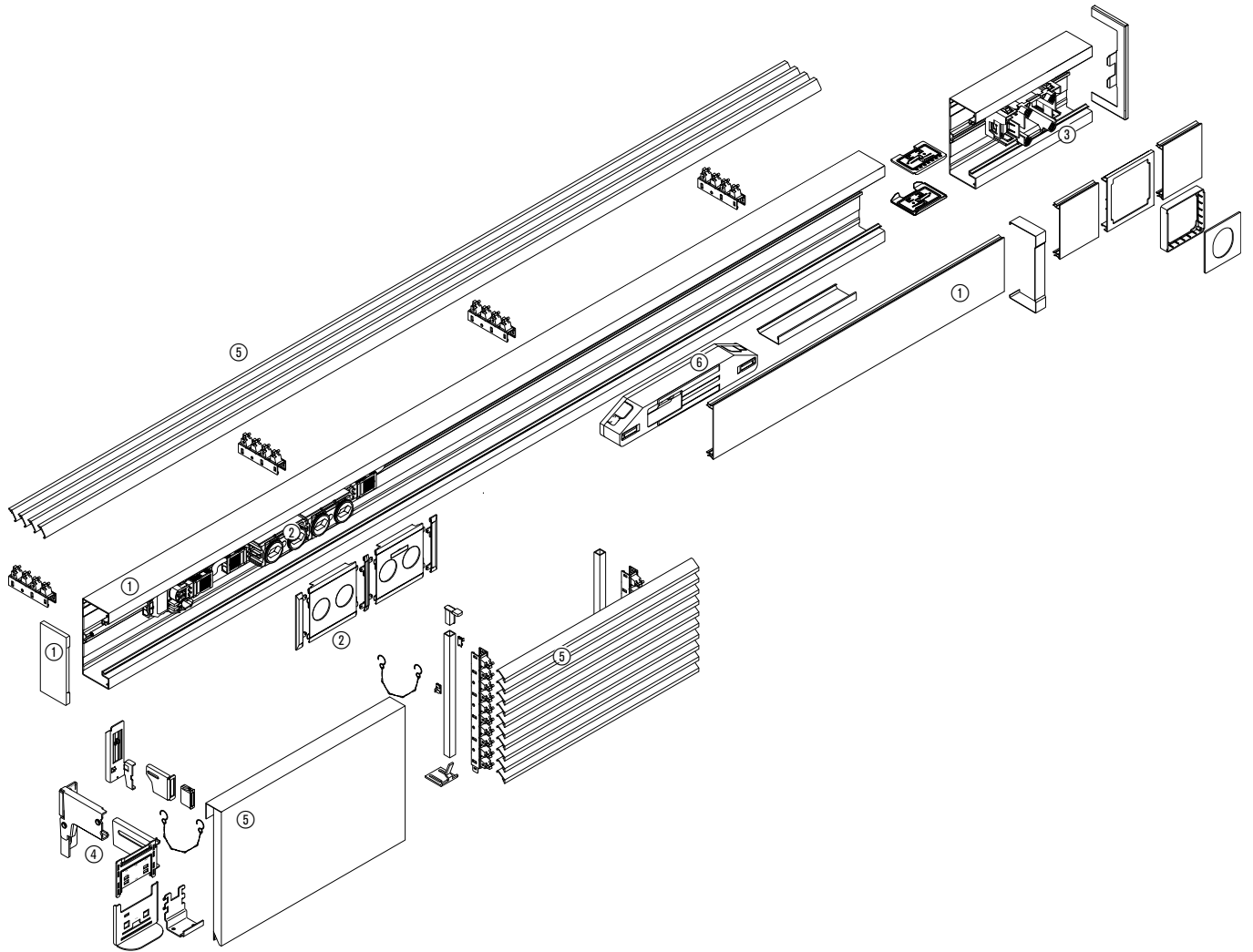

tehalit.BRA

- ① Kanalprofile und Formteile
- ② Steckdosen
- ③ Geräteeinbaudose für CEE Geräte bis 32 A
- ④ Konsolen
- ⑤ Brüstungsverkleidung
- ⑥ Dezentrale Absicherung

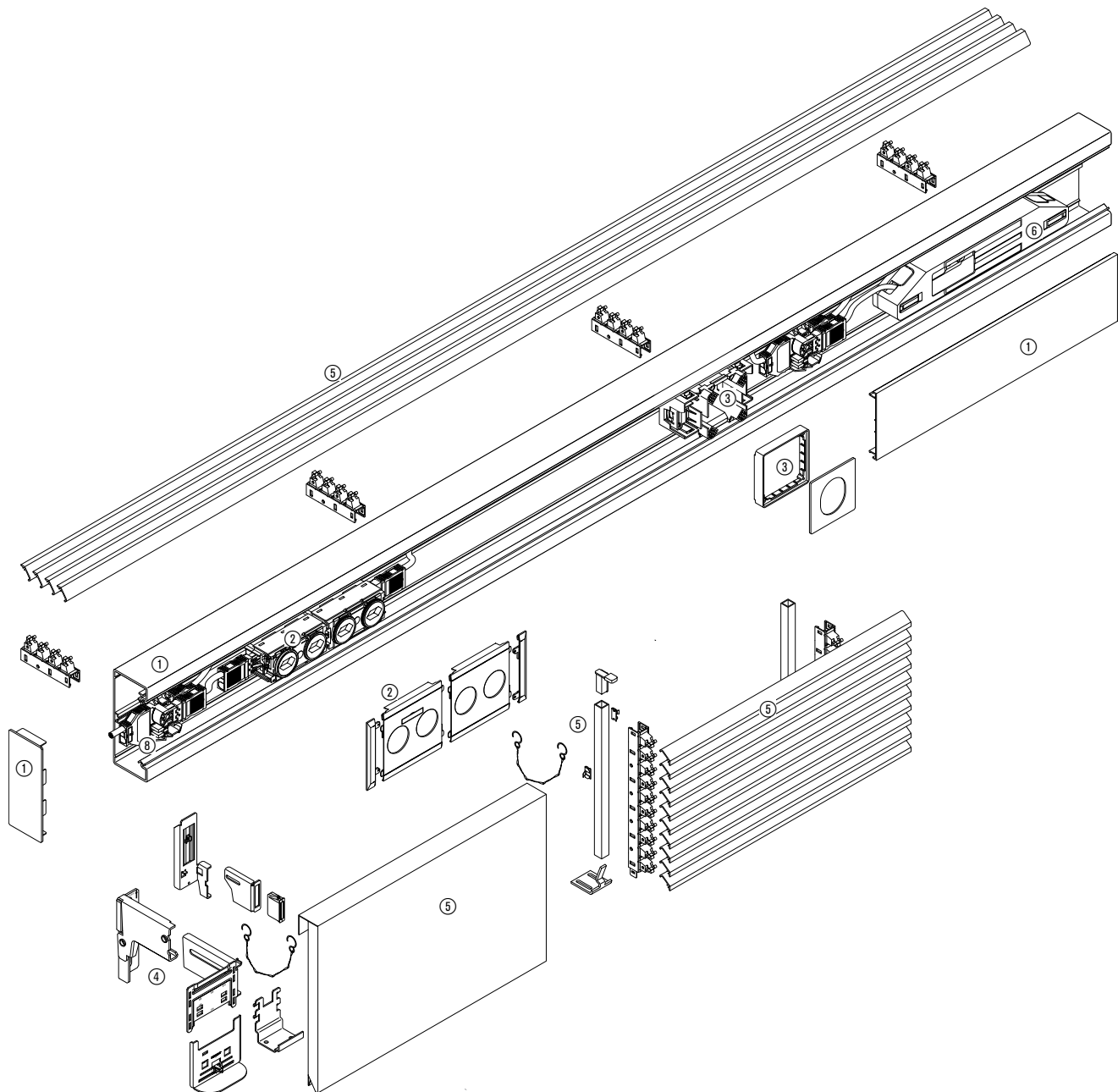

tehalit.BRS

- ① Kanalprofile und Kanalformteile
- ② Steckdosen
- ③ Geräteeinbaudose für CEE-Geräte bis 32 A
- ④ Konsolen
- ⑤ Brüstungsverkleidung
- ⑥ Dezentrale Absicherung

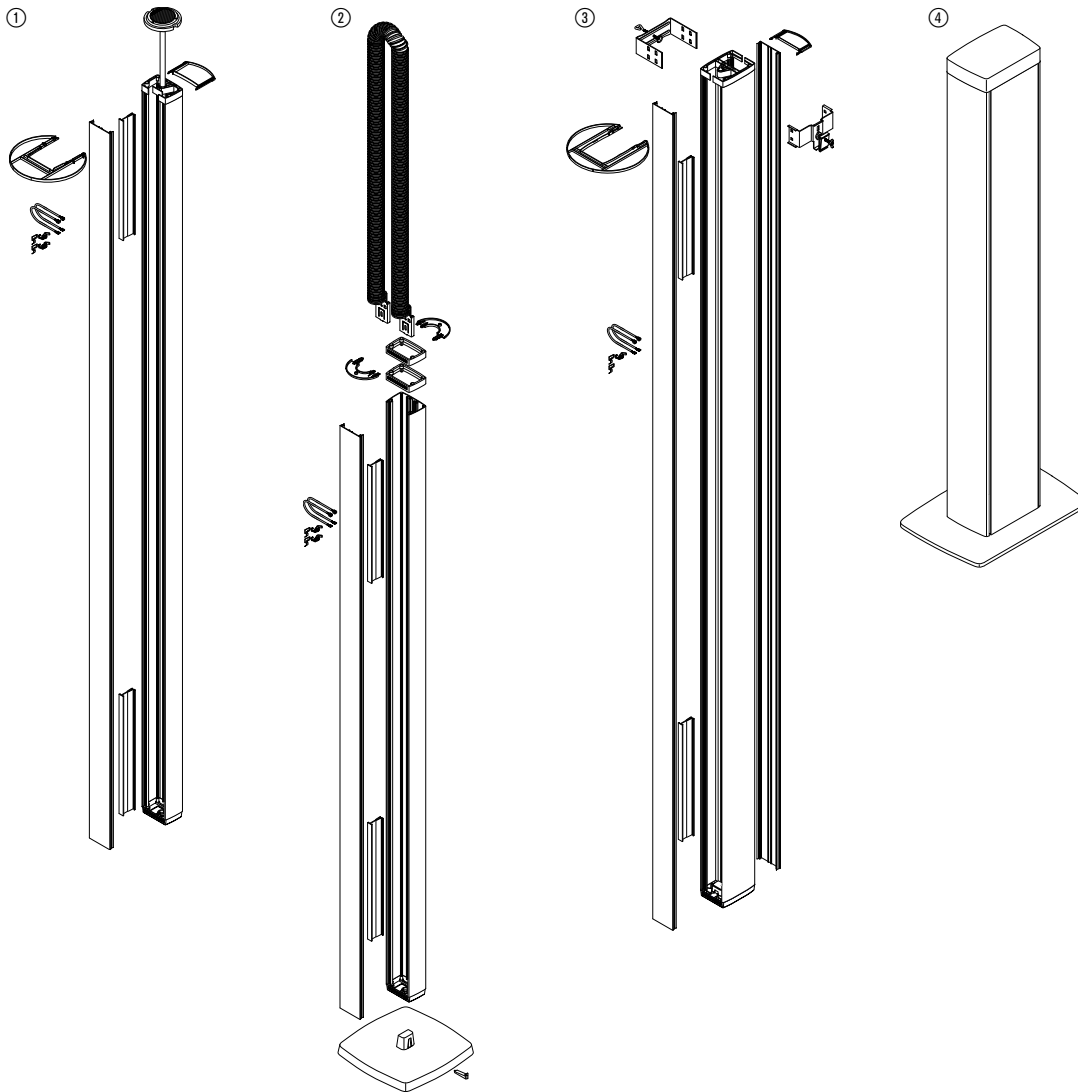

Rauminstallationssysteme

- ① tehalit.DAS
- ② tehalit.DAF
- ③ tehalit.DAK
- ④ tehalit.DAP

Montage des SL-Geräteträgers

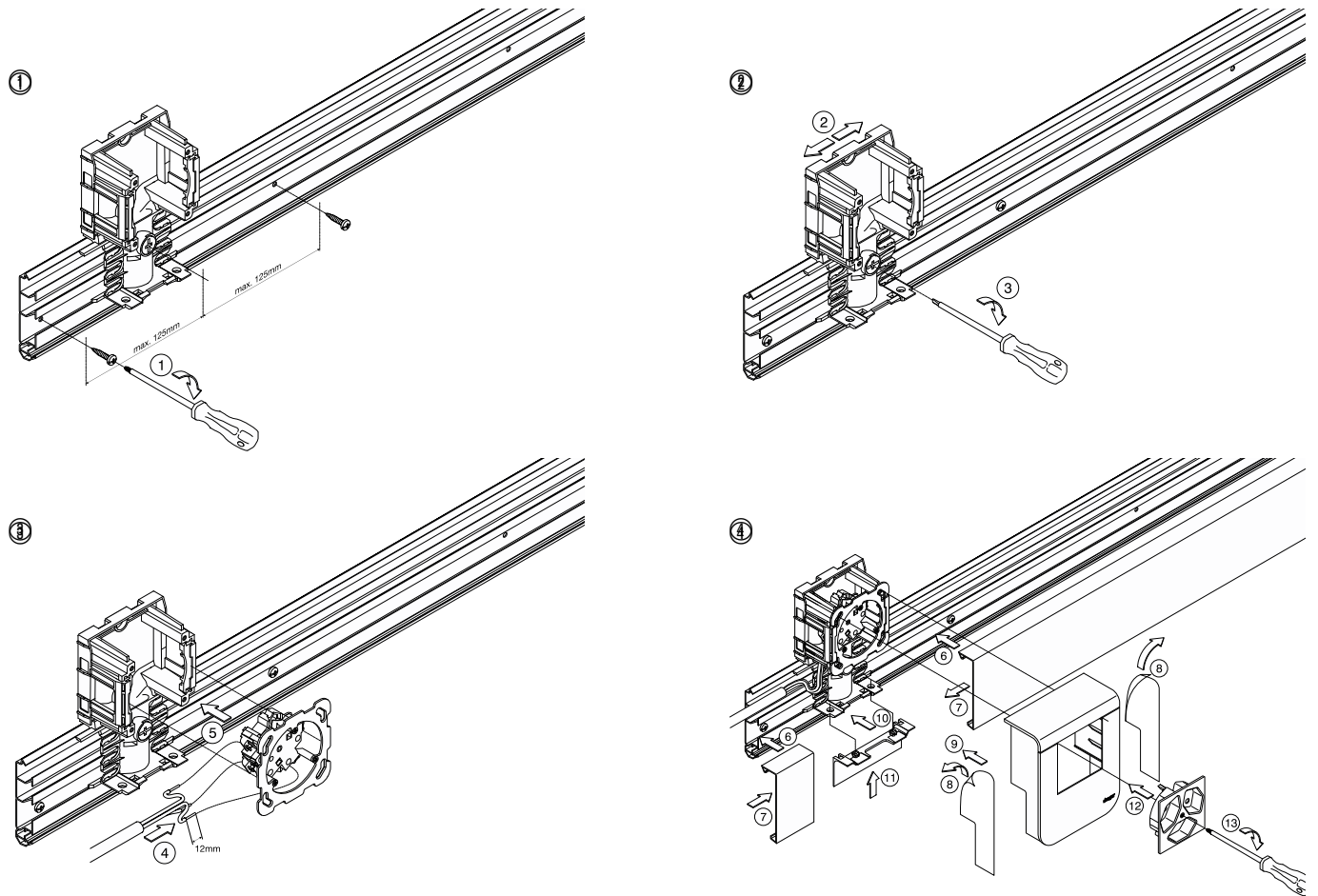

Demontage des SL-Geräteträgers

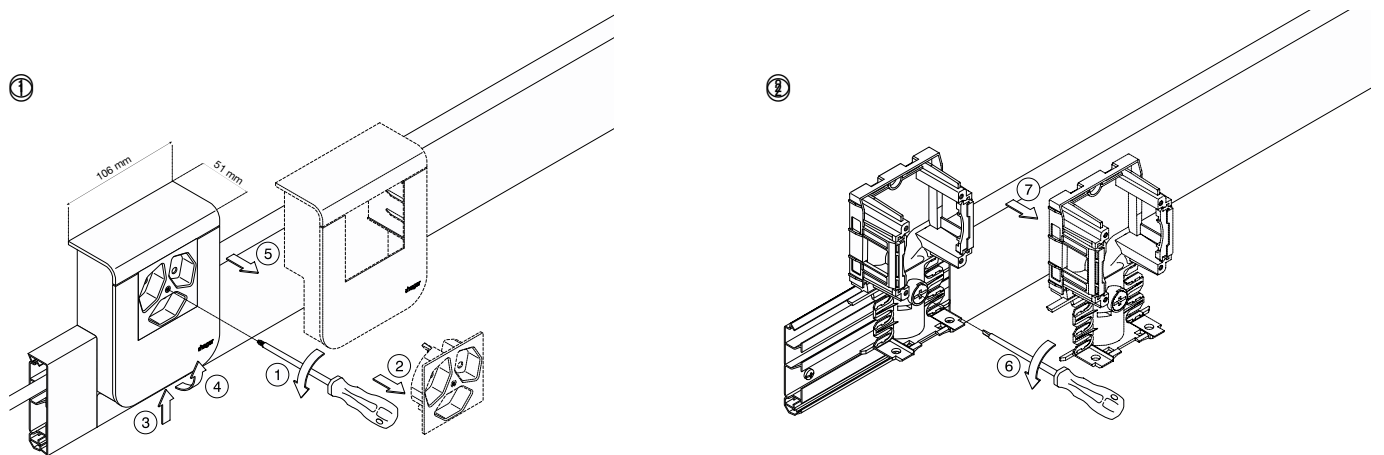

Höhe von Kanal inkl. Geräteträger ab Boden

- Version 55: 143 mm
- Version 80: 168 mm
- Version 115: 203 mm

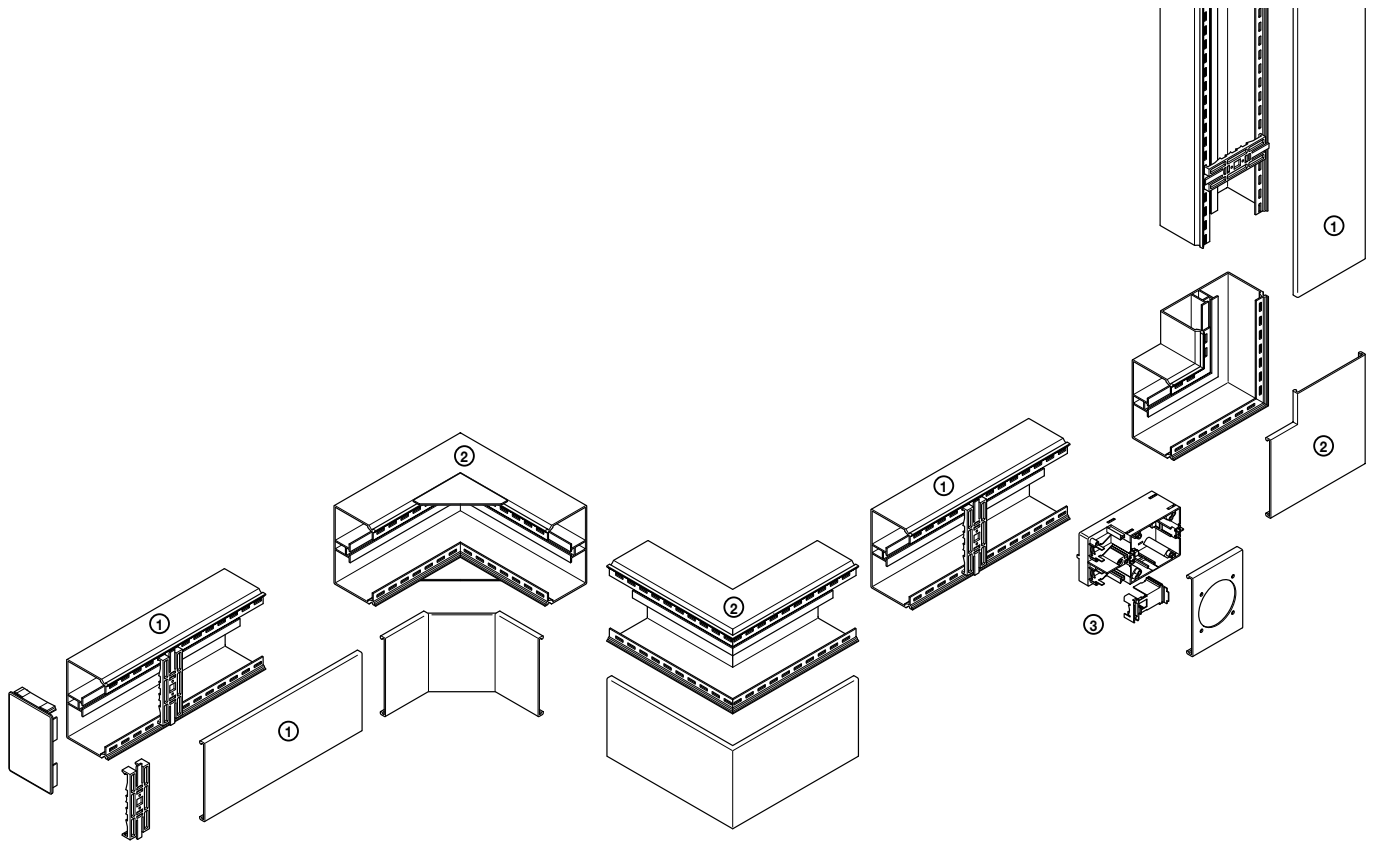

tehalit.FB Leitungsführung aus PVC

- ① Kanalprofile
- ② Formteile und Zubehör
- ③ Geräteeinbau für UP-Geräte

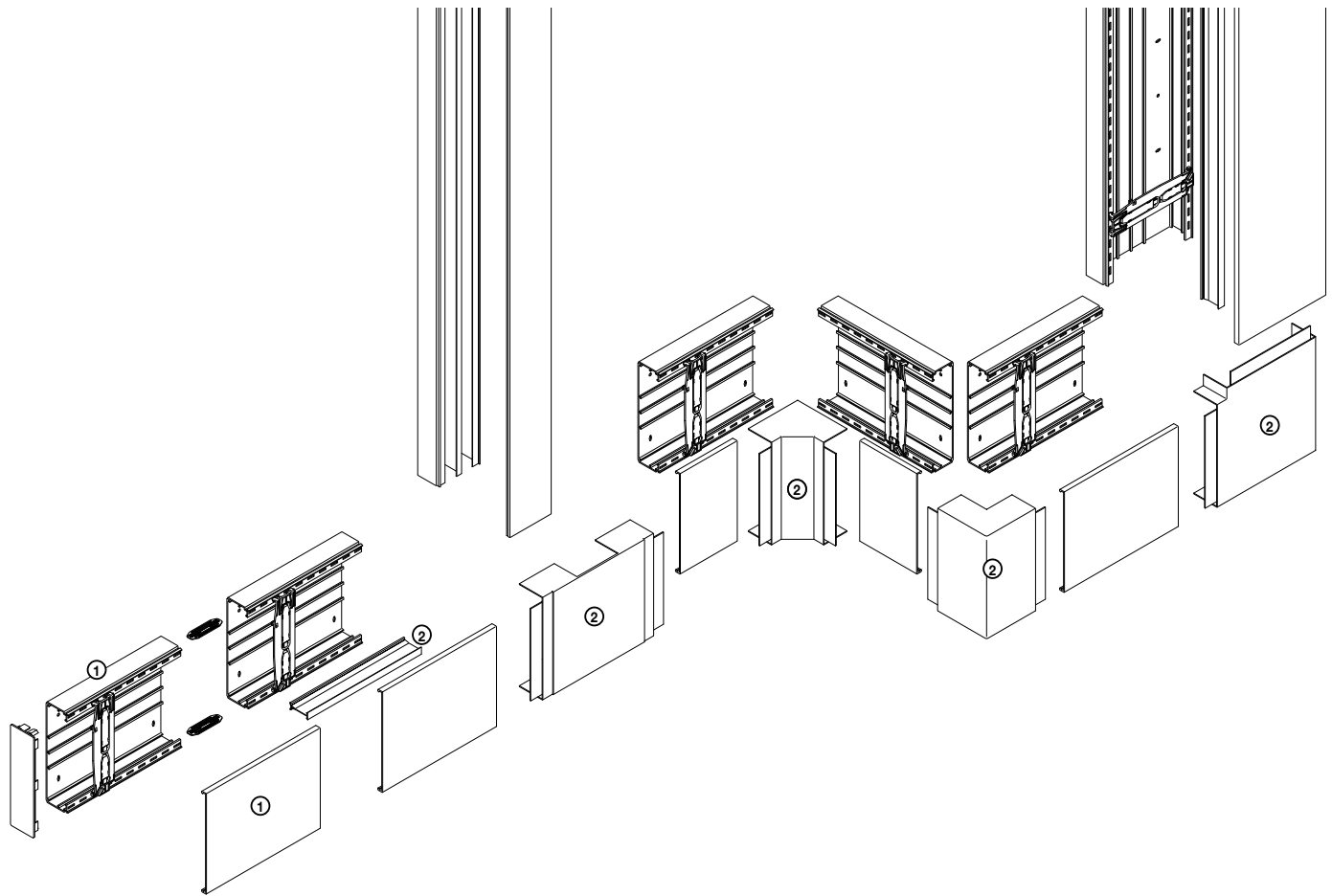

tehalit.LF Installationskanalsysteme

tehalit.LF, PVC

tehalit.LFH, PC/ABS halogenfrei

tehalit.LFS, Stahlblech

tehalit.LFE, PVC

tehalit.LFG, glasfaserverstärkter Polyester

① Kanalprofile

② Formteile und Zubehör

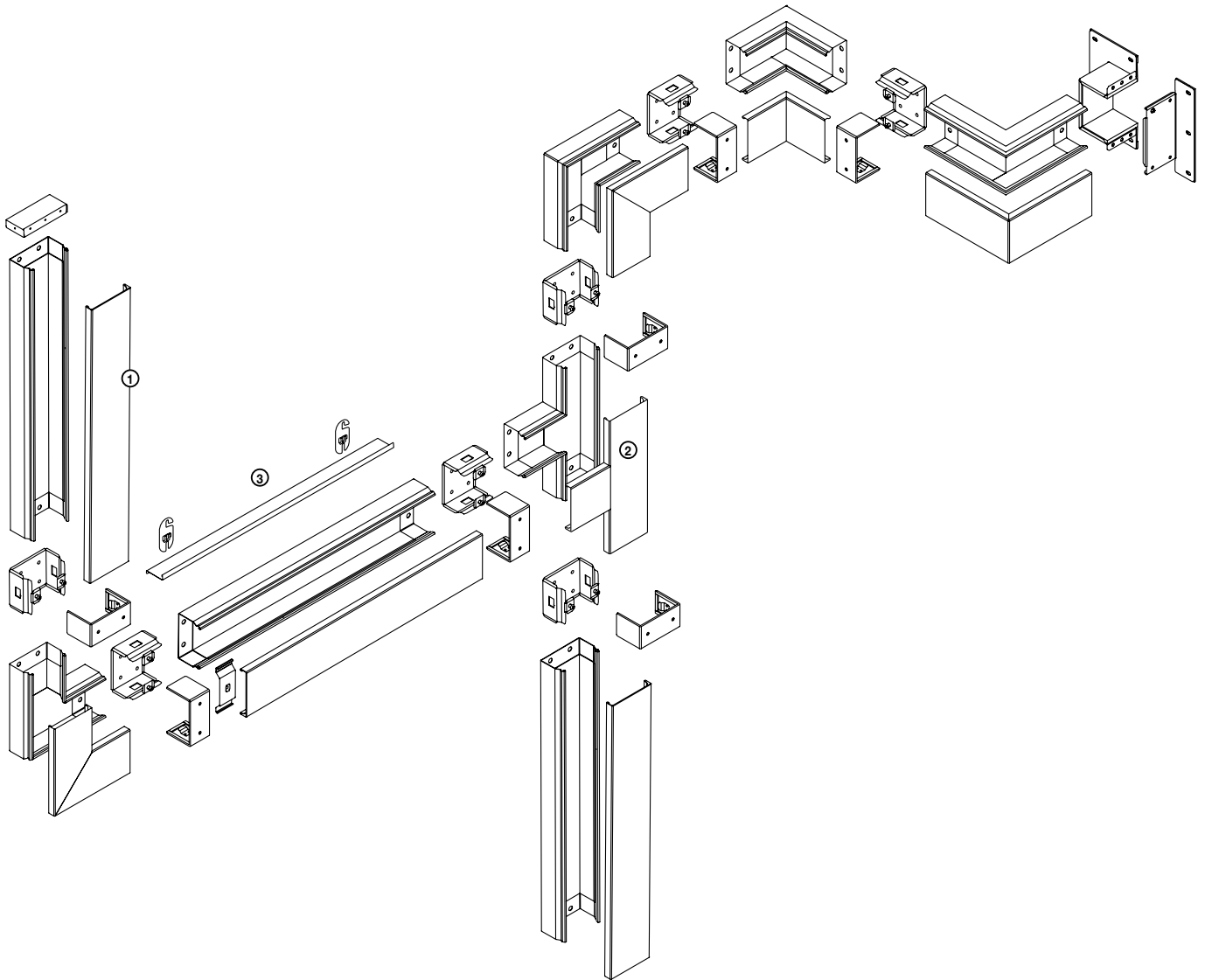

tehalit.FWK Plus

- ① FWK Plus
Feuerwiderstandsklasse EI30 - EI90
Kanalprofile
- ② FWK Plus
Feuerwiderstandsklasse EI30 - EI90
Formteile
- ③ FWK Plus
Feuerwiderstandsklasse EI30 - EI90
Zubehör

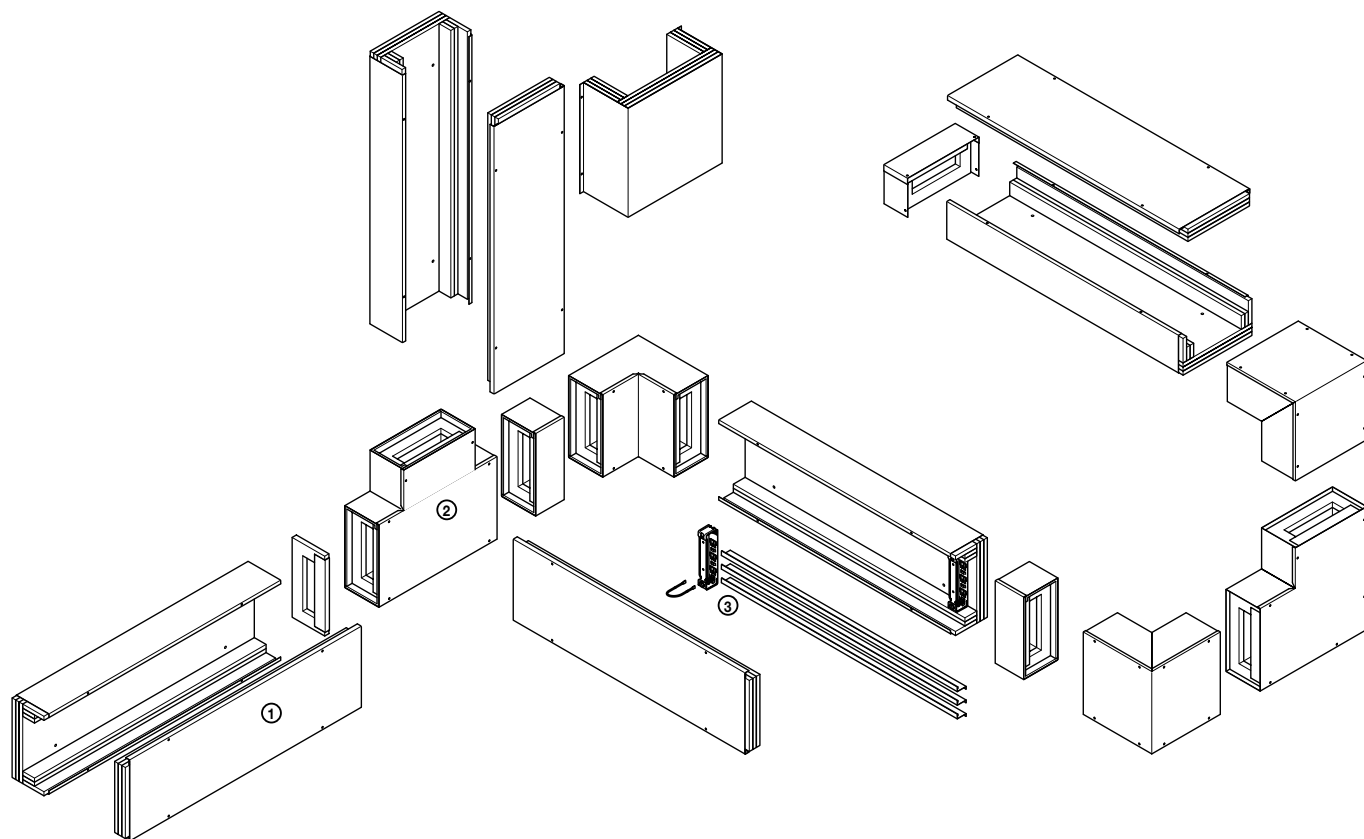

tehalit.FWK

- | | |
|--|--|
| ① FWK 3E
Feuerwiderstandsklasse E30
Kanalprofile | ① FWK 90
Feuerwiderstandsklasse E30 bis E90
Kanalprofile |
| ② FWK 3E
Feuerwiderstandsklasse E30
Formteile | ② FWK 90
Feuerwiderstandsklasse E30 bis E90
Formteile |
| | ③ FWK 90
Zubehör |

Max. Leitungsbelegung in Kanälen, Füllgrad 0,5

Fassungsvermögen tehalit.FWK

Kanalbezeichnung	Kabeltypen					
	Lichtwellenleiter duplex ø 2,8 x 5,6 mm	J-Y(ST)Y 4 x 2 x 0,6 ø 6,9 mm	KS-02YSCY n x 2 AWG 22/1 PIMF-100 Ohm ø 8,2 mm	NYM-J 3 x 1,5 ø 10 mm	NYM-J 5 x 2,5 ø 12,2 mm	NYM-J 4 x 10 ø 17,7 mm
FWK3E 50060	79	26	18	12	8	3
FWK9 50060	79	26	18	12	8	3
FWK3E 50110	138	45	32	21	14	6
FWK9 50110	138	45	32	21	14	6
FWK3E 50210	293	96	68	45	30	14
FWK9 50210	293	96	68	45	30	14
FWK3E 99160	522	172	121	81	55	26
FWK9 99160	522	172	121	81	55	26
FWK3E 99260	896	295	209	140	92	36
FWK9 99260	896	295	209	140	92	36
FWKP60060	91	30	21	14	9	4
FWKP60100	164	54	38	25	17	8
FWKP60150	255	84	59	40	26	12
FWKP100150	483	159	112	75	50	24
FWKP100250	828	272	193	129	87	36

Kanalbezeichnung	Kabeltypen						
	NYCW 4 x 185 SM/95 ø 53 mm	N2XH-J 4 x 185 SM ø 58 mm	NYY-J 3 x 95/50 SM ø 40 mm	A-2Y(L)2Y 20 x 2 x 0,6 ø 16 mm	NYY-J 1 x 95 RM Eca ø 20 mm	NYM 4 x 16 ² ø 22 mm	NYM 3 x 2,5 ² ø 11 mm
FWK3E 50060	0	0	0	4	3	2	10
FWK9 50060	0	0	0	4	3	2	10
FWK3E 50110	0	0	1	8	5	4	17
FWK9 50110	0	0	1	8	5	4	17
FWK3E 50210	0	0	2	17	11	9	37
FWK9 50210	0	0	2	17	11	9	37
FWK3E 99160	2	2	5	32	20	16	67
FWK9 99160	2	2	5	32	20	16	67
FWK3E 99260	2	3	5	54	22	23	116
FWK9 99260	2	3	5	54	22	23	116
FWKP60060	0	0	0	5	3	2	11
FWKP60100	0	0	1	10	6	5	21
FWKP60150	1	1	2	15	10	8	33
FWKP100150	2	2	4	29	18	15	62
FWKP100250	2	3	5	50	22	23	107

Feuerwiderstand von Bauteilen nach DIN EN 13501 / 4102-12

FWKP: Brandlastdämmung

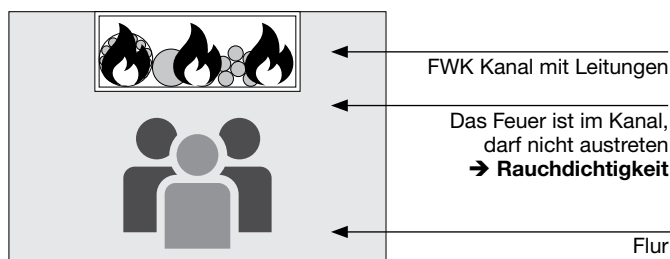

FWK3E/FWK9: Funktionserhalt

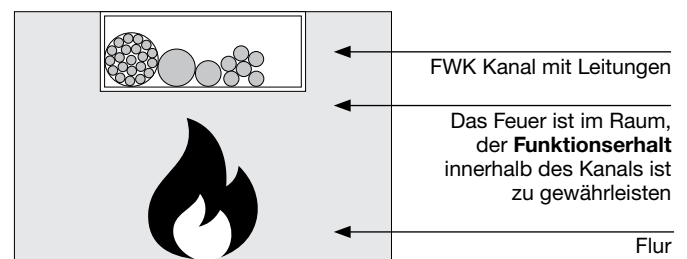

Biegeradien

Leitungen

Laut VDE 0298 Teil 3 (1983) müssen folgende Biegeradien für Kunststoffkabel eingehalten werden:

Leitungsart	$U_0 \leq 0,6/1 \text{ kV}$				$U_0 \geq 0,6/1 \text{ kV}$
Leitungen für feste Verlegung	Aussendurchmesser der Leitung in mm				
	$d \leq 10$	$10 < d \leq 25$	$25 < d$		
Bei fester Verlegung	4d	4d	4d		6d
Flexible Leitungen	Aussendurchmesser der Leitung in mm				
	$d \leq 8$	$8 < d \leq 25$	$12 < d < 20$	$20 < d$	6d
Bei fester Verlegung	3d	3d	4d	4d	10d
Bei Einführung	3d	4d	5d	5d	

Lichtwellenleiter

Hersteller	Aussendurchmesser der Leiter in mm	Kleinstzulässige Biegeradien in mm
Alcatel/Kabelmetal	3,5 - 12	20 - 95
ANT	3,5 - 12	150
Dätwyler	3,0 - 7,9	30 - 120
Kabelreydt	3,4 - 11,6	20 - 175
Belden	2,9 - 13	75 - 130

Angaben ohne Gewähr

In der Norm EN 187101 wird folgende Empfehlungen gegeben:

$$R_{\text{Biegung}} = 10 \times d_{\text{Kabel}}$$

mit R_{Biegung} = Biegeradius des Kabels,
 d_{Kabel} = Kabeldurchmesser

Davon abweichend werden von den einzelnen Herstellern eigene Angaben zum Biegeradius herausgegeben, die den jeweiligen technischen Datenblättern der Produkte zu entnehmen sind.

Schallbarriere

Schallbarriere L5804

Maximale Füllung bei leerem Kanal

Kanaltypen			Zopfzahl
FWKP	FWK3E	FWK9	
60060	50060	50060	3
60100	50110	50110	7
60150	50210	50210	14
100150	99160	99160	20
100250	99260	99260	34

Dämpfung ca. 40 dB, nicht brennbar
 Baustoffklasse A 1, nicht als Brandschottung verwenden.

2K-Silikon-Brandschutzschaum S90 Bedarfstabelle Kabelabschottung

Kanaltyp	Volumen in cm^3	Kanal ohne Leitungsbelegung	Kanal mit maximaler Leitungsbelegung
FWK3E50060	450	0,2 Set	0,2 Dose
FWK3E50110	825	0,4 Set	0,4 Dose
FWK3E50210	1.575	0,8 Set	0,7 Dose
FWK3E99160	2.640	1,0 Set + 0,7 Dose	1,2 Dose
FWK3E99260	3.900	1,0 Set + 1,0 Dose + 1,0 Formst.	1,7 Dose
FWK950060	450	0,2 Set	0,2 Dose
FWK950110	825	0,4 Set	0,4 Dose
FWK950210	1.575	0,8 Set	0,7 Dose
FWK999160	2.640	1,0 Set + 0,7 Dose	1,2 Dose
FWK999260	3.900	1,0 Set + 1,0 Dose + 1,0 Formst.	1,7 Dose
FWKP60060	450	0,2 Set	0,2 Dose
FWKP60100	825	0,4 Set	0,4 Dose
FWKP60150	1.575	0,8 Set	0,7 Dose
FWKP100150	2.640	1,0 Set + 0,7 Dose	1,2 Dose
FWKP100250	3.900	1,0 Set + 1,0 Dose + 1,0 Formst.	1,7 Dose

Kabelabschottung

Zulassungsnummern und Beschreibungen:

Hinweis: Folgende Beschreibungen sind nicht vollständig und ersetzen nicht die Installations- und Anwendungsvorgaben der Zulassungen und Montageanleitungen.

Brandschutz-Kitt, BSKITT Z-19.11-2134

Brandschutzkitt ist ein dämmschichtbildender Baustoff der Feuerwiderstandsklasse S90 für Fugen, Spalten und anderen kleinen Öffnungen. Er darf nicht in Feuchträumen, vergleichbaren Bereichen oder in Umgebungen, die unter Einwirkung von Chemikalien wie Lösungsmitteln stehen, eingesetzt werden. Die Zulassung gilt nicht für die großflächige Verwendung als dämmschichtbildendes Brandschutzsystems auf der Oberfläche wie Stahl, Holz oder anderen Materialien zur Erhöhung der Feuerwiderstandsdauer.

Brandschutz-Set, BS90SET Z-19.15-1256

Brandschutz-Set ist ein Silikon-Brandschutzschaum der Feuerwiderstandsklasse S90, der in Wänden aus Mauerwerk, Beton bzw. Stahl-beton oder Porenbeton und leichten Trennwänden in Ständerbauart mit Stahlunterkonstruktion und einer beidseitigen Beplankung aus Gipskarton-Feuerschutzplatten oder nichtbrennbaren zement- bzw. gipsgebundenen Bauplatten, sowie Decken aus Beton bzw. Stahlbeton oder Porenbeton der Feuerwiderstandsklasse F90 eingebaut werden darf. Die in der Zulassung angegebenen Mindestdicken der Wände und Decken sind dabei zu berücksichtigen.

Brandschutz-Kissen, BSK Z-19.15-2162



Brandschutz-Kissen sind kissenförmige Elemente der Feuerwiderstandsklasse S90, die in Wänden aus Mauerwerk, Beton bzw. Stahlbeton oder Porenbeton und in leichten Trennwänden in Ständerbauart mit Stahlunterkonstruktion und beidseitiger Beplankung aus Gipskarton-Feuerschutzplatten sowie in Decken aus Beton bzw. Stahlbeton oder Porenbeton mit mindestens Feuerwiderstandsklasse F90 eingebaut werden dürfen. Dabei sind die in den Zulassungen angegebenen Mindestdicken der Wände und Decken zu berücksichtigen.



Brandschutz-Mörtel, BSM Z.19.15-2161

Brandschutzmörtel ist eine mörtelähnliche Substanz der Feuerwiderstandsklasse S90, die in Wänden aus Mauerwerk, Beton bzw. Stahl-beton oder Porenbeton sowie in Decken aus Beton bzw. Stahlbeton oder Porenbeton mit mindestens Feuerwiderstandsklasse F90 eingebaut werden dürfen. Dabei sind die in den Zulassungen angegebenen Mindestdicken der Wände und Decken ebenso zu berücksichtigen wie die Montageanleitung für die Kanalmontage.

Brandschutz-Stopfen, BSS Z.19.15-2179

Brandschutz-Stopfen sind in Grenzen verformbare quaderförmige bzw. zylindrische Bauteile mit einer Ablationsbeschichtung der Feuerwiderstandsklasse S90, die in Wänden aus Mauerwerk, Beton bzw. Stahlbeton oder Porenbeton und leichten Trennwänden in Ständerbauart mit Stahlunterkonstruktion und einer beidseitigen Beplankung aus Gipskarton-Feuerschutzplatten oder nichtbrennbaren zement- bzw. gipsgebundenen Bauplatten, sowie Decken aus Beton bzw. Stahlbeton oder Porenbeton der Feuerwiderstandsklasse F90 eingebaut werden darf. Die in der Zulassung angegebenen Mindestdicken der Wände und Decken sind dabei zu berücksichtigen.

					Mörtel (BSM)			Kissen (BSK) L = 340 mm, B = 180 mm, H = xx mm			
											
FWK 30/3E/90	Kanal	Höhe [mm]	Breite [mm]	Fläche [dm ²]	benötigte Menge [kg]	Schottungen/ 3 kg (BSM0003)	Schottungen/ 6 kg (BSM0006)	Kissen 13/ Schottung (BSK0013)	Kissen 18/ Schottung (BSK0018)	Kissen 35/ Schottung (BSK0035)	
									H = 13 mm Fläche = 0,23 dm ²	H = 18 mm Fläche = 0,32 dm ²	H = 35 mm Fläche = 0,63 dm ²
	50060	50	60	0,30	0,40	7,5	14,9	1,3	-	-	
	50110	50	110	0,55	0,74	4,1	8,1	2,4	1,7	-	
	50210	50	210	1,05	1,41	2,1	4,3	4,6	3,3	1,7	
	99160	100	160	1,06	2,14	1,4	2,8	7,0	5,0	2,5	
	99260	100	260	2,06	3,48	0,9	1,7	11,3	8,1	4,1	
	60060	60	60	0,36	0,48	6,3	12,5	1,6	1,1	-	
	60100	60	100	0,60	0,80	3,8	7,5	2,6	1,9	1,0	
	60150	60	150	1,50	2,00	1,5	3,0	6,5	4,7	2,4	
100150	100	150	1,50	2,00	1,5	3,0	6,5	4,7	2,4		
100250	100	250	2,50	3,33	0,9	1,8	10,9	7,8	4,0		

					Stopfen (BSS)			Schaum (BS90)					
													
FWK 30/3E/90	Kanal	Höhe [mm]	Breite [mm]	Fläche [dm ²]	Stopfen D = 58 (BSS0058)	Stopfen D = 80 (BSS0080)	Stopfen D = 109 (BSS0109)	Platte 200 x 200 (BSP2020)	Brandschutz-Set (BS90SET)				
									Fläche = 0,26 dm ²	Fläche = 0,50 dm ²	Fläche = 0,93 dm ²	Fläche = 4,00 dm ²	Schottungen/Set
	50060	50	60	0,30	Einsatz bei Lochdurchmesser bis d = 58 mm	Einsatz bei Lochdurchmesser bis d = 80 mm	Einsatz bei Lochdurchmesser bis d = 109 mm			siehe Katalogdaten			
	50110	50	110	0,55									
	50210	50	210	1,05									
	99160	100	160	1,06									
	99260	100	260	2,06									
	60060	60	60	0,36									
	60100	60	100	0,60									
	60150	60	150	1,50									
100150	100	150	1,50										
100250	100	250	2,50										

**Lieferform:
BS90SET**



- bestehend aus:
- 1 Brandschutzschaum-Dose (BS90D)
 - 1 Formstück (BS90F)
 - 1 Ventilzange (BS90Z)
 - 3 Sprührohre mit Adapter (BS90S)
 - 2 Kennzeichnungsschilder
 - 1 AbZ, Zulassungs-Nr.: Z19.15-1256
 - 1 Montageanleitung
 - Ausbeute: ca. 2.100 cm³

BS90D



- 1 Brandschutzschaum-Dose (Nur in Verbindung mit Ventilzange BS90Z und Sprührohren BS90S zu verwenden)
- Ausbeute: ca. 900 cm³

BS90S

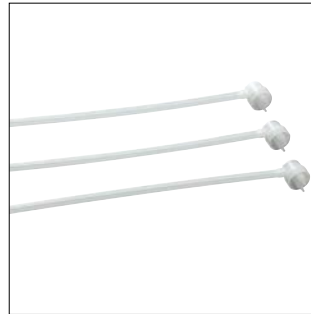

- 3 Sprührohre mit Adapter

BS90F



- 1 Formstück
- Ausbeute: ca. 1.200 cm³

BS90Z



- 1 Ventilzange

Technik
Leitungsführung

Möglichkeiten der Kabelausführung

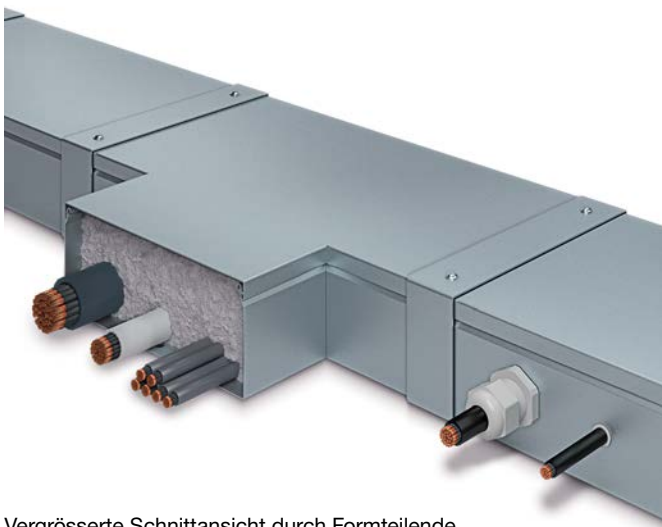

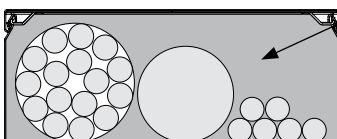

Vergrößerte Schnittansicht durch Formteile

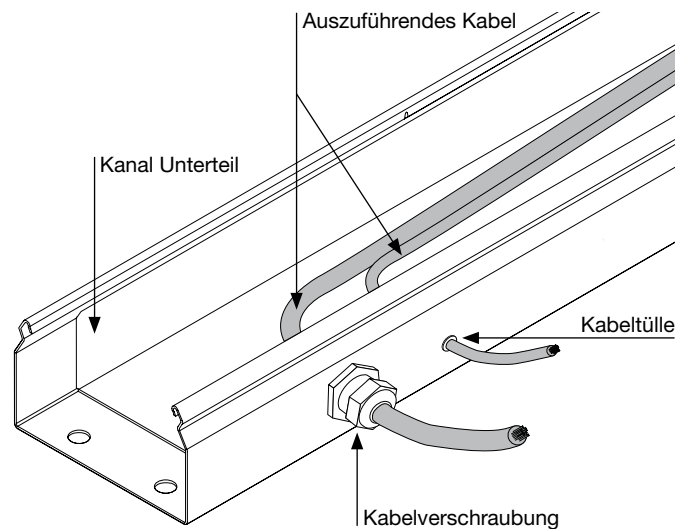

- Füllmaterial bzw.:
- Brandschutz Schaum BS90*
 - Brandschutz Mörtel BSM*
 - Brandschutz Kissen BSK*
 - Brandschutz Platte BSP*
 - Mineralwolle

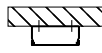

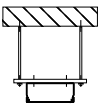
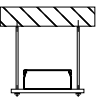
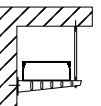
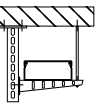
	Direktmontage			Abgehängte Montage			
	Wand	Decke	Boden	Traverse	Traverse	Ausleger	
							
				OT unten	OT oben		
Max. Befestigungsabstand	500 mm		1500 mm	1200 mm		1500 mm	
Formteillänge	100 mm bis 3000 mm						

Wandanschluss (stumpfer Stoss)

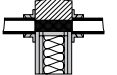
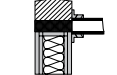
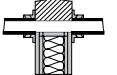
		bis EI 90	Abhängig von Wand-/ Abschottungsklassifizierung
		bis EI 90	Abhängig von Wand-/ Abschottungsklassifizierung
		EI 60	

Wanddurchgang getrennt

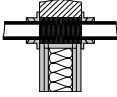
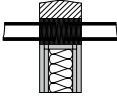
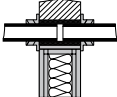
		bis EI 90	Abhängig von Wand-/ Abschottungsklassifizierung
		bis EI 90	Abhängig von Wand-/ Abschottungsklassifizierung
		bis EI 90	Restquerschnitt der Wandöffnung verschliessen mit - Brandschutzmörtel - Mineralwolle (SP > 1000 °C, Dichte > 100 kg/m ²) - Brandschutzschaum - Gips-/ Zement- /Betonmörtel

Wanddurchgang durchgängig

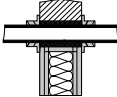
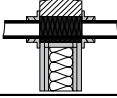
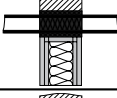
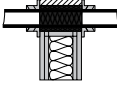
		bis EI 90	Abhängig von Wand-/ Abschottungsklassifizierung
		bis EI 90	Abhängig von Wand-/ Abschottungsklassifizierung
		bis EI 90	Abhängig von Wand-/ Abschottungsklassifizierung
		EI 90	Restquerschnitt der Wandöffnung verschliessen mit - Brandschutzmörtel - Mineralwolle (SP > 1000 °C, Dichte > 100 kg/m ²) - Brandschutzschaum - Gips-/ Zement- /Betonmörtel

Deckendurchgang

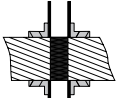
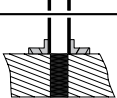
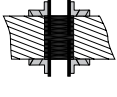
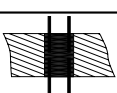
		bis EI 90	Abhängig von Wand-/ Abschottungsklassifizierung
		bis EI 90	Abhängig von Wand-/ Abschottungsklassifizierung
		bis EI 90	Abhängig von Wand-/ Abschottungsklassifizierung
		bis EI 90	Abhängig von Wand-/ Abschottungsklassifizierung

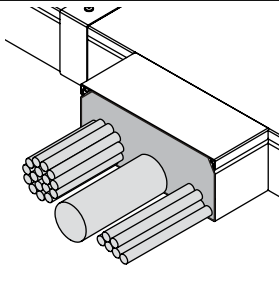
Offenes Formteilende

- Maximaler Kabeldurchmesser: 58 mm
- Restquerschnitt verschliessen mit Brandschutzmörtel/-kissen/-schaum/-stopfen, Mineralwolle (Tiefe = 100 mm)

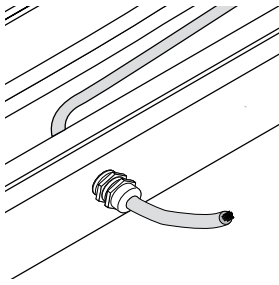
Kabelverschraubung

- Werkstoff Kabelverschraubung: PA6 oder Messing
- Maximal Kabelverschraubung: M63
- Maximaler Kabeldurchmesser: 40 mm

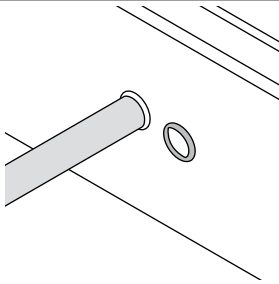
Kabeltülle

- Maximaler Kabeldurchmesser: 16 mm

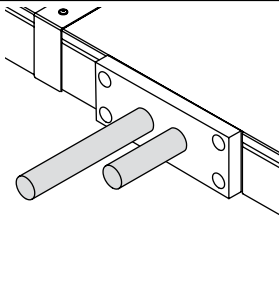
Gipsfaserplatte + Brandschutzkitt

- Maximaler Ausschnitt in Kanal/Gipsfaserplatte [HxB]: 60 x 150 mm
- Gipsfaserplattenstärke: 18 mm
- Maximaler Kabeldurchmesser: 40 mm

tehalit.RK Rangierkanal
RK Rangierkanalprofile und Formteile
RK Rangierkanalsets

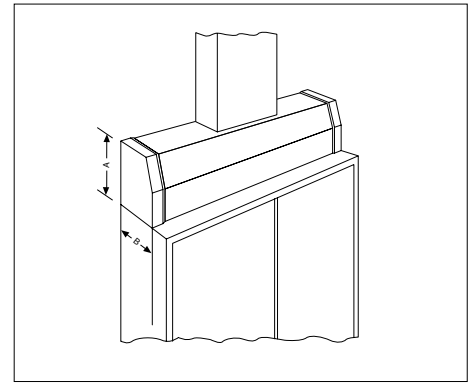
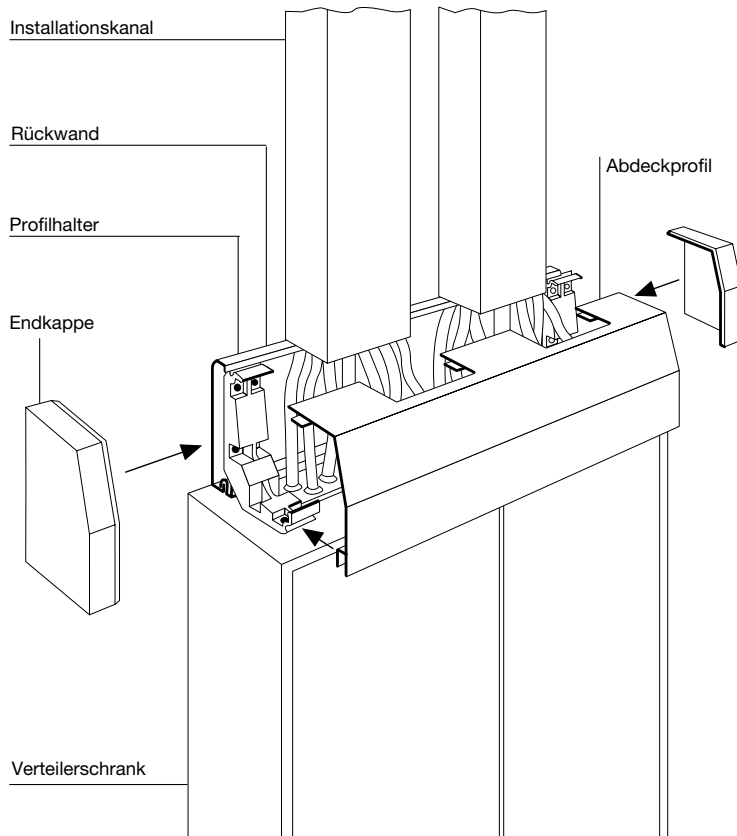

Rangierkanal für Überdeckungsbreite
80, 110, 150 oder 190 mm

Rangierkanal	A	B
110	110 mm	80 mm
150	150 mm	110 mm
190	190 mm	150 mm
230	230 mm	190 mm

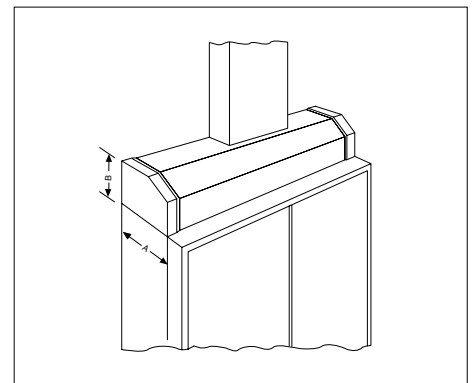

Rangierkanal für Überdeckungsbreite
110, 150, 190 oder 230 mm

Rangierkanal	A	B
110	110 mm	80 mm
150	150 mm	110 mm
190	190 mm	150 mm
230	230 mm	190 mm

Technik
Leitungsführung

tehalit.LF Minikanäle

- ① LFR Rollenkanal

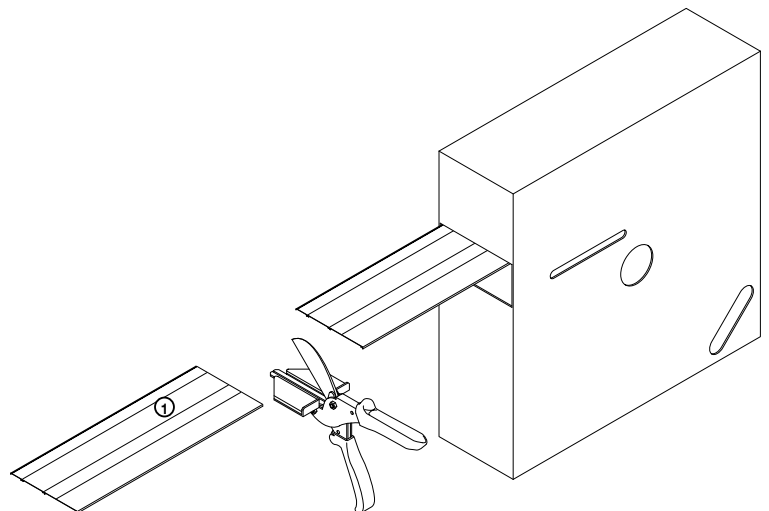

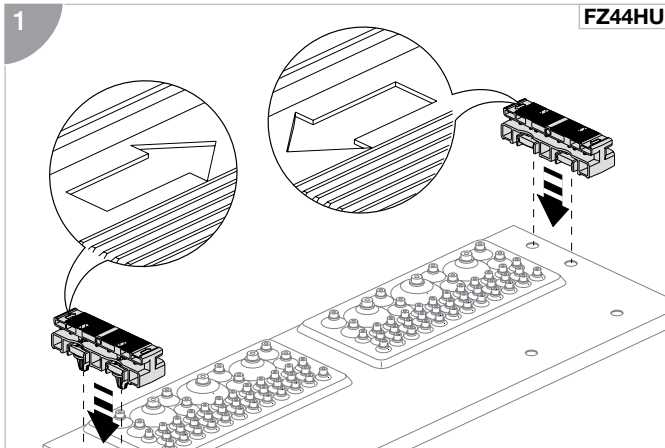

1 Profilhalter-Unterteile in den dafür vorgesehenen Öffnungen an der Zählerschrank-Oberseite einrasten.

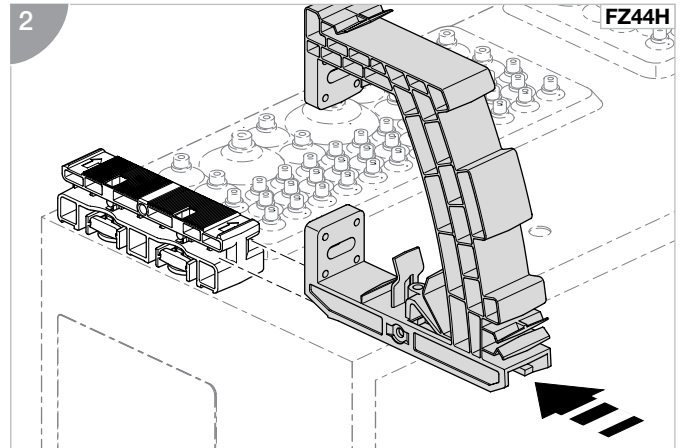

2 Profilhalter-Oberteile für den Rangierkanal auf die Unterteile schieben.

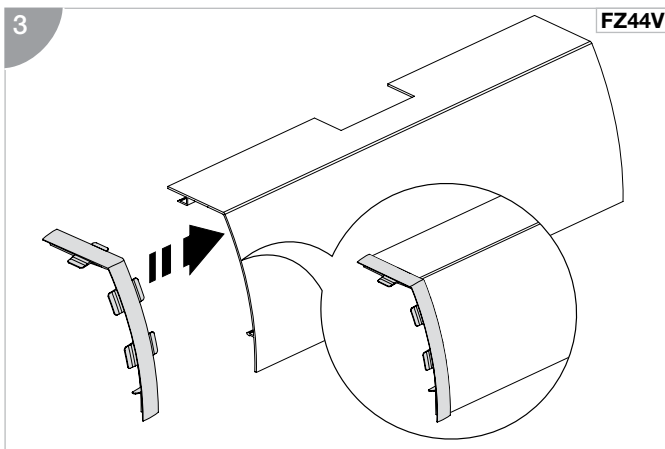

3 Rangierkanal-Verbinder seitlich auf den Rangierkanal schieben und beide Teile fest miteinander verbinden.

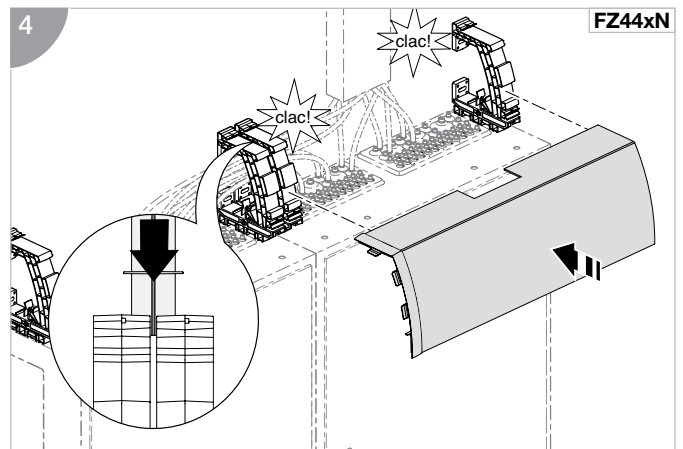

4 Rangierkanal auf die Profilhalter aufrasten. Ein deutlich vernehmbares „Klicken“ signalisiert die korrekte Montage.

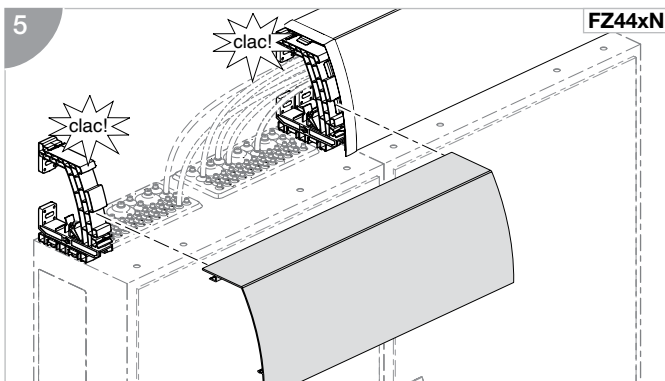

5 Zweiten Rangierkanal auf die gleiche Weise montieren.

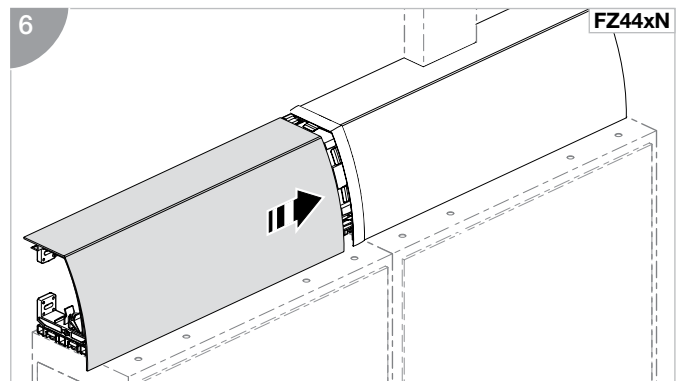

6 Zweiten Kanal in den Kabelkanal-Verbinder schieben, bis ein lückenloser Stoß hergestellt ist.

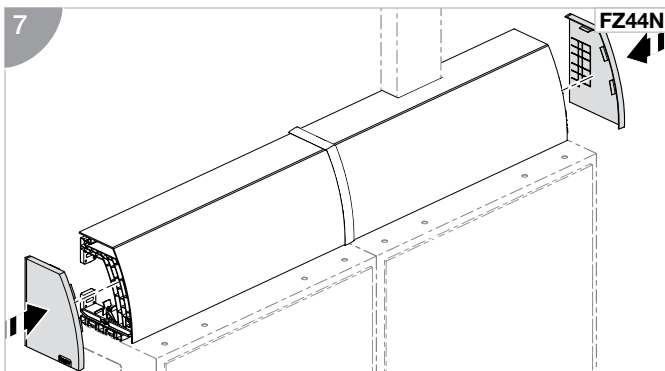

7 Beide Rangierkanäle an den offenen Seiten mit den schnittkaschierenden Endstücken verschließen.

Technik
Leitungsführung

Montagehinweis FWK Plus, FWK 90

tehalit.Kanaltragsystem in Kombination mit feuerwiderstandsfähigem Leitungsführungssystem tehalit.FWK

Folgende Punkte sind zu beachten:

- Die feuerwiderstandsfähigen Leitungsführungssysteme tehalit.FWK Plus/FWK 90 dürfen mithilfe des tehalit.Kanaltragsystems montiert werden.
- Die Vorgaben aus den allgemeinen bauaufsichtlichen Prüfzeugnissen werden unter Beachtung der nachfolgenden Angaben erfüllt.

1. Allgemeine Vorgaben:

Befestigung Ausleger/Abhänger an Wand und Decke:

Verwendung von allgemein bauaufsichtlich zugelassenen Dübeln gemäss Vorgaben des Prüfzeugnisses der jeweiligen Kanalreihe.

Dübel mit Nachweis der brandschutztechnischen Eignung:
> gemäss Zulassung

Dübel ohne Nachweis der brandschutztechnischen Eignung:
> min. M8
> rechnerisch max. 500 N je Dübel
> Einbautiefe min. doppelt so tief, wie in Zulassungsbescheid gefordert (min. 60 mm)

Fixierung in Laufrichtung:

Kanäle müssen in Laufrichtung mittels C-Profilschienen (KTSC3000) fixiert werden (Rauchdichtigkeit). Siehe dazu Tabelle A + B

Nichtverwendete Bodenlochungen:

Nichtverwendete Bodenlochungen mit Brandschutz Kitt (BSKITT) verschliessen.

Maximaler Stützabstand L:

Stützabstände nicht überschreiten. Siehe dazu Tabelle A + B

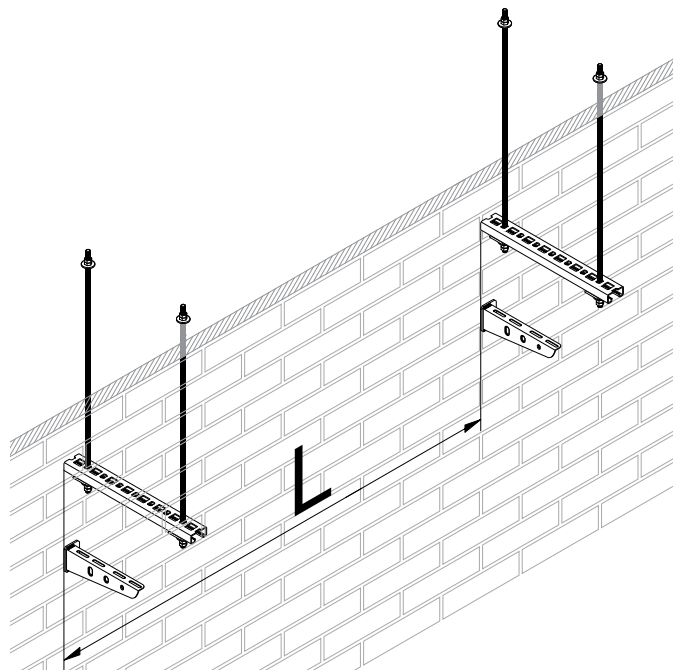
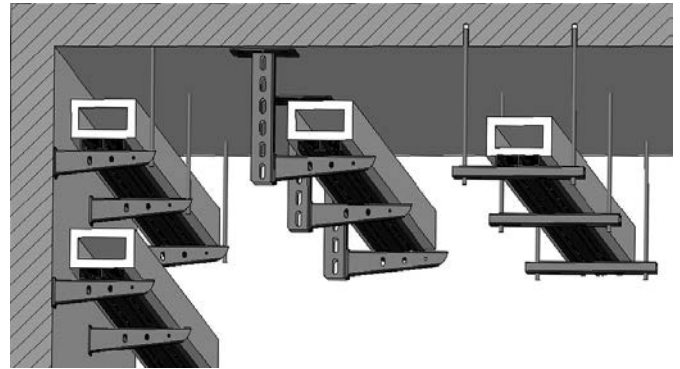

2. Abgehängte Montage FWK90 - Besonderheiten:

Brandschutzkanal mit Anforderungen an den Funktionserhalt (DIN 4102-12, Klassifizierung „E“)

Abgehängte Montage mittels Gewindestangen

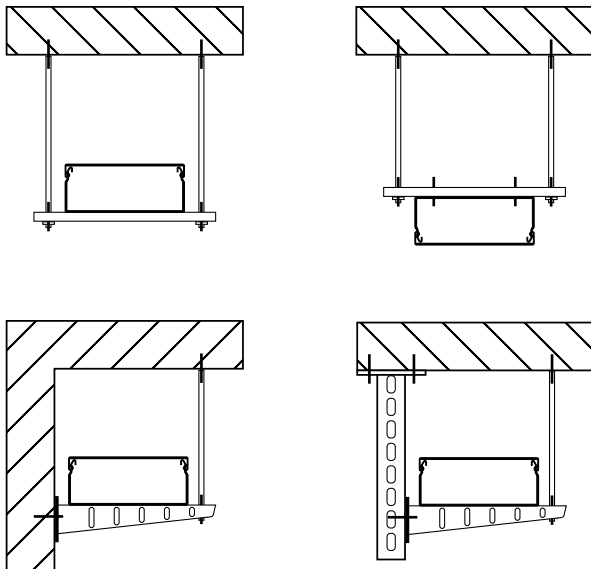

3. Tabelle A FWK 90: Ausleger, C-Profilschienen, Stützabstände

Kanal	Anzahl C-Profilschienen in Laufrichtung	max. Stützabstand L [m]
50060	1	0,55
50110	2	0,55
50210	2	0,55
99160	2	0,55
99260	2	0,55

4. Tabelle B FWK Plus: Ausleger, Stützabstände

Kanal	Anzahl C-Profilschienen in Laufrichtung	max. Stützabstand L [m]
60060	-	1,5
60100	-	1,5
60150	-	1,5
100150	-	1,5
100250	-	1,5

Hinweis:

Bei Überkopfmontage maximal 1,2 m Stützabstand

Hinweise zur Verwendung von Deckenabhängern

Artikelnummer	Bezeichnung	L = Länge [mm]
KTSAB0400	Abhänger zu Kanaltragsystem 400 mm	400
KTSAB0600	Abhänger zu Kanaltragsystem 600 mm	600
KTSAB0800	Abhänger zu Kanaltragsystem 800 mm	800
KTSAB01000	Abhänger zu Kanaltragsystem 1000 mm	1000
KTSAK00	Schutzkappe gelb für Abhänger (10 Stk.)	

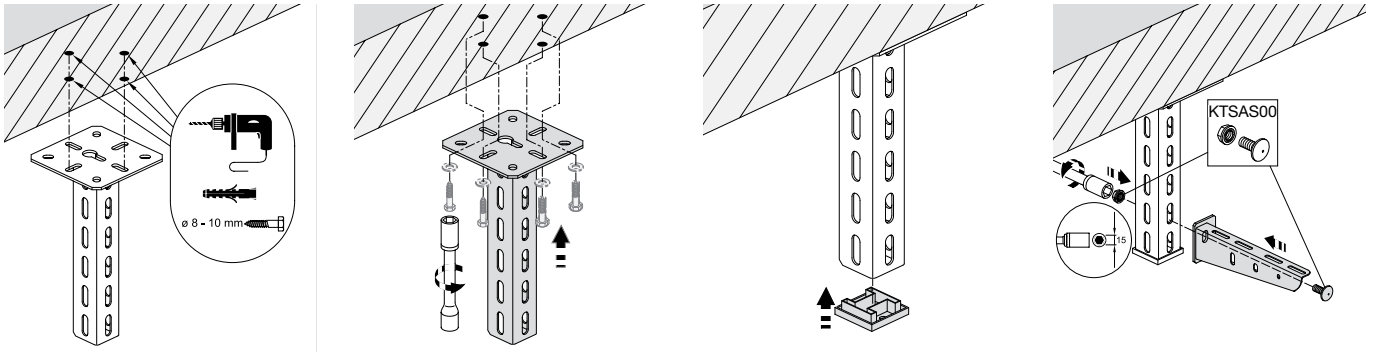

Schraubengarnitur KTSAS00 benötigt

Hinweise zu Abhängekonstruktionen mit Gewindestange M10 und C-Profilschiene

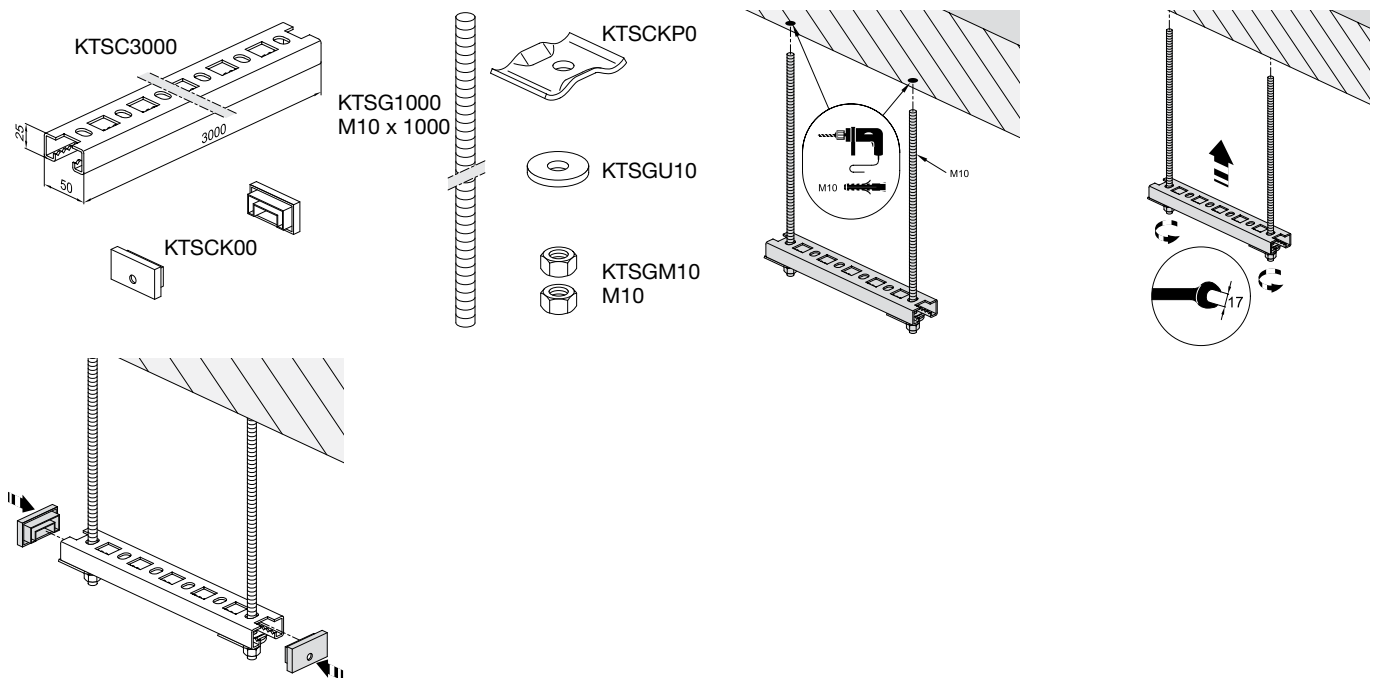

Technik
Leitungsführung

Hinweise zur zusätzlichen Sicherung eines Wandauslegers. Verwendung des Verbinders KTSAV00.

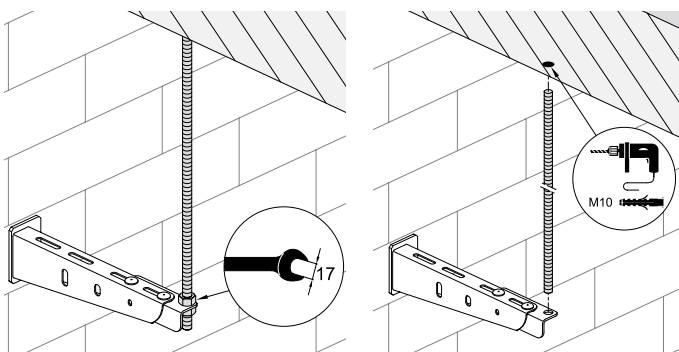

Verarbeitungshinweise Verbindungsmaterial

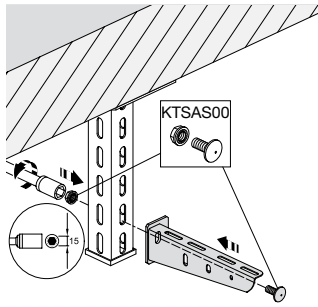

KTSCSS1 M6 x 20

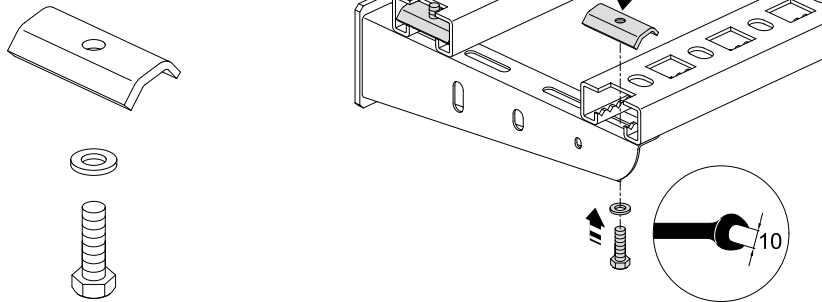

KTSCLS0 M8 x 40

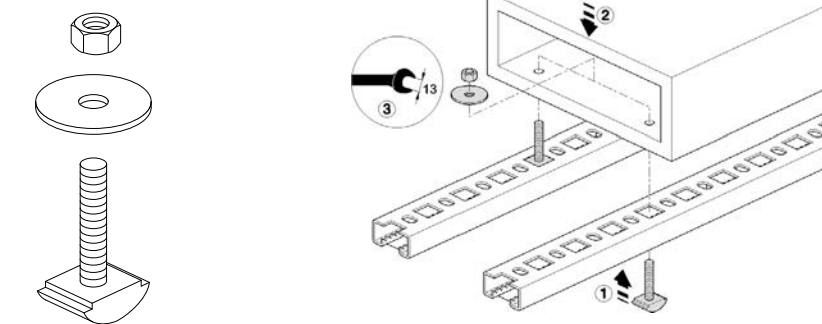

KTSCS21 21 x 21 M10 x 25

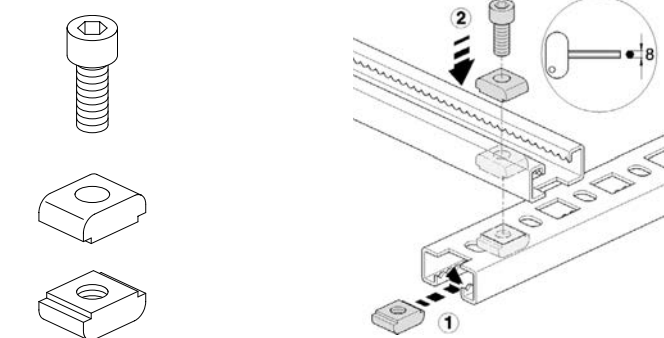

KTSCSS2 M8 x 40

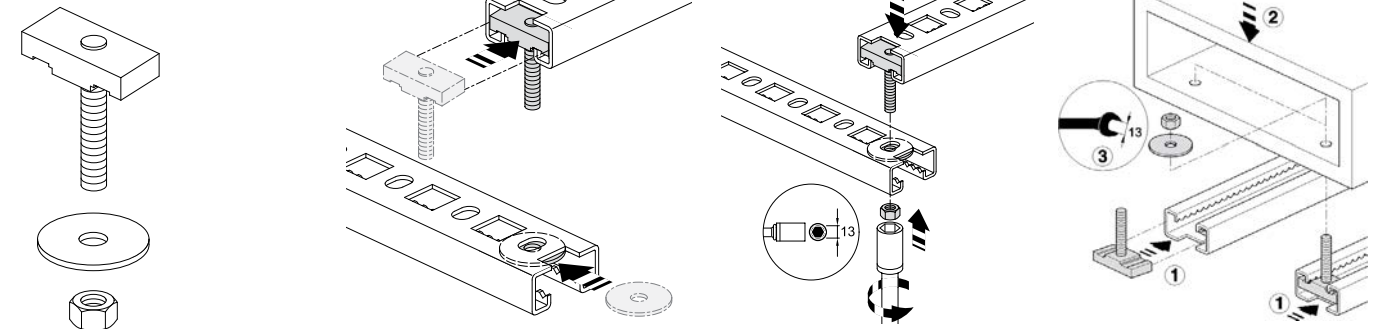

Download Montageanleitung unter www.hager.ch

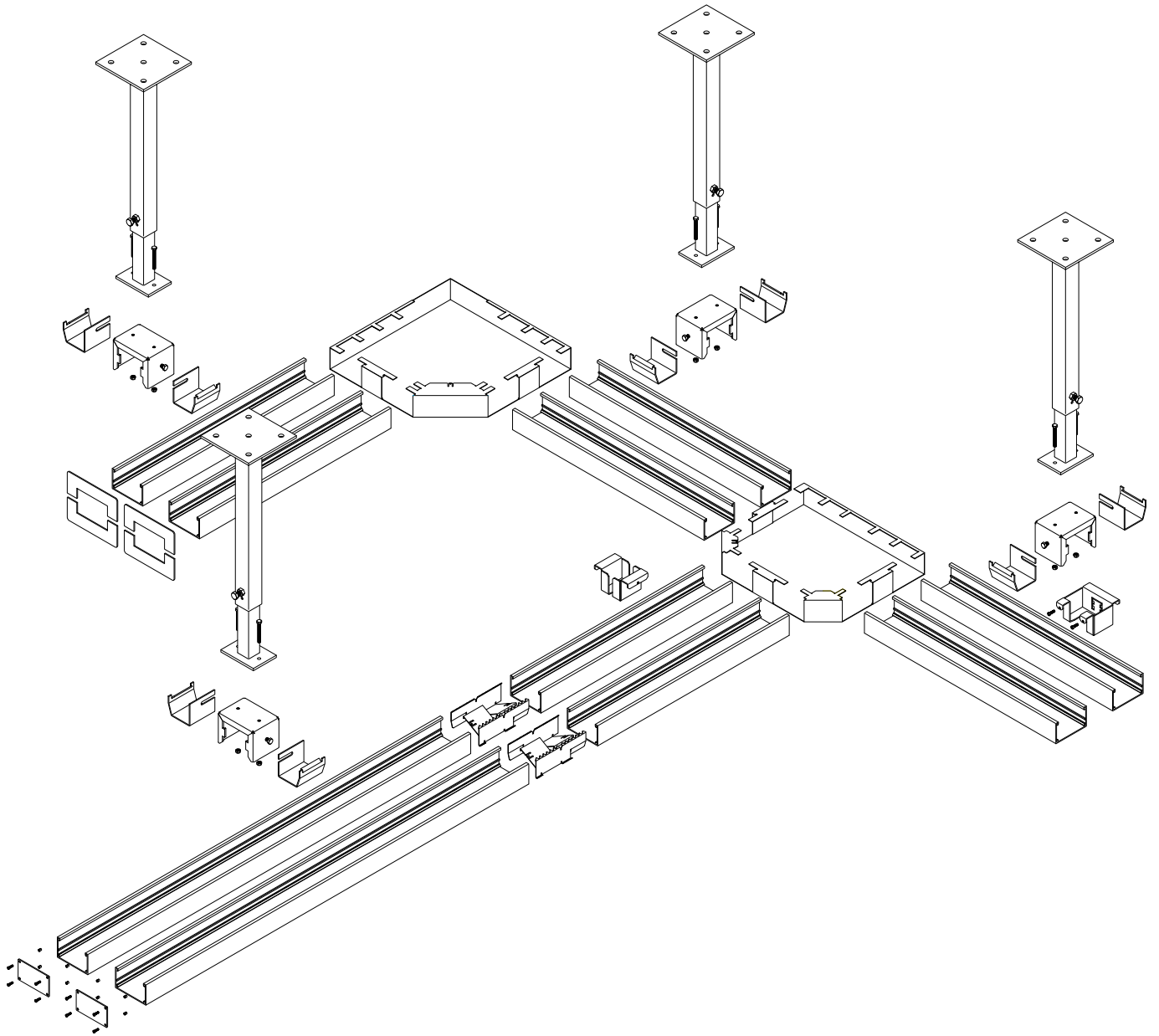

- ① Deckenanschlussbahn-Profil
- ② Formteile und Zubehör
- ③ Deckenabhängiger

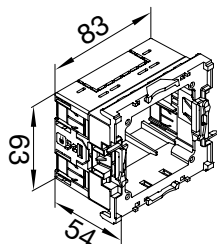

Geräteeinbaudose
frontrastend
GLT4001CH

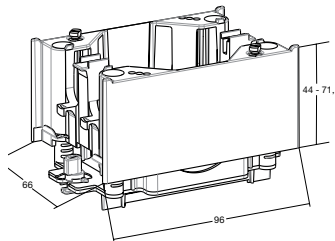

Geräteeinbaudose
prisamobile
WH397410Z

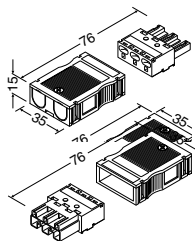

Wago-Winsta
G4703 Eingangsbuchse
G4713 Ausgangsstecker

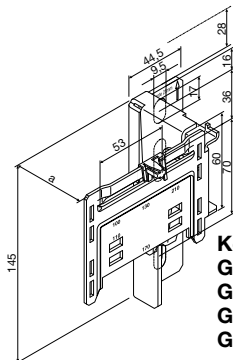

Konsole Wandabstand
G2260 53 - 81 mm
G2261 78 - 125 mm
G2262 120 - 200 mm
G2263 195 - 460 mm

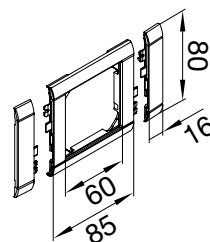

Kanalblende modular
GR0800CH00

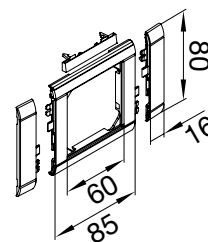

Kanalblende modular
mit Beschriftung
GR0802CH00

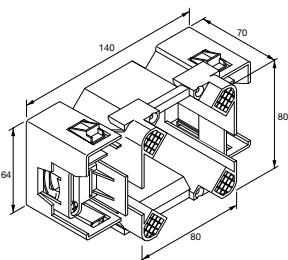

Geräteeinbaudose CEE
frontrastend
G2745

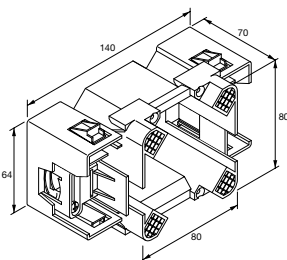

Geräteeinbaudose CEE
C-Profil
G2744

Technik
Leitungsführung

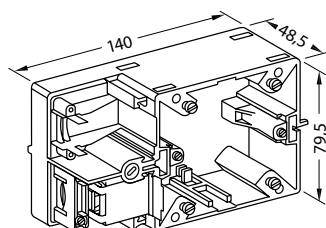

Geräteeinbaudose CEE
60er, 67er und 70er
Befestigungsspur
L5816

Vorgesehen für die Hersteller:

Berker
16 A 5680

Bals
16 A 13108
16 A 13005, 16 A 1382,
32 A 1333, 32 A 1370

ET. 16 A
112555, 62877, 90428, 74837,
55305

ET. 32 A
62881, 90434, 55308

Walther
16 A 410, 16 A 415, 16 A 419,
32 A 430, 32 A 439

Mennekes
16 A 4115
(32 A 4120 nur mit
Distanzrahmen 4192 möglich)
16 A 228, 16 A 1385,
16 A 4115, 32 A 1276,
32 A 240, 16 A 1131,
16 A 3385

ABL Sursum
16 A 51.34, 16 A F 51.38,
32 A F 52.34, 32 A F 52.33,
32 A F 52.38

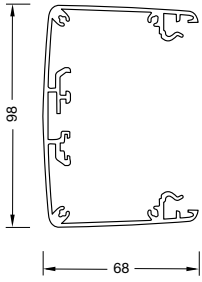

Profilabmessungen:

tehalit.DA 200 (1-fach)

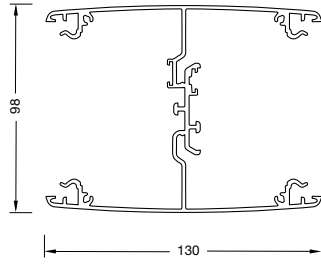

tehalit.DA 200 (2-fach)

tehalit.RS design

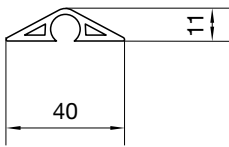

**Aufbodenkanal
SL 11040**

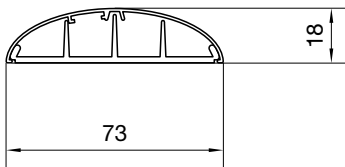

**Aufbodenkanal
SLA 18075
SL 18075**

Rangierkanäle tehalit.RK

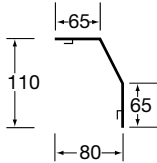

RK110

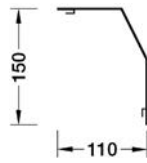

RK150

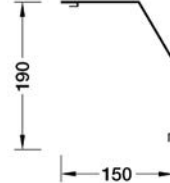

RK190

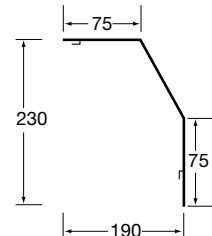

RK230

Mini-Snap Kanäle

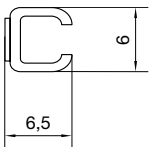

M1647

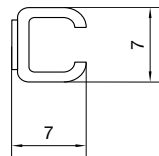

M1648

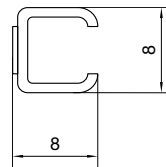

M1673

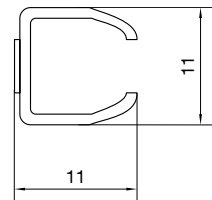

M1659

Rollenkanal tehalit.LFR

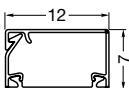

LFR7012

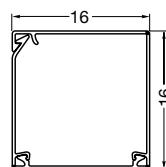

LFR15015

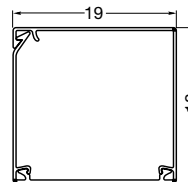

LFR20020

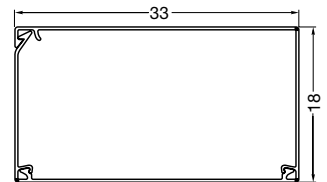

LFR20035

BA7 Seitenstanzung

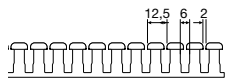

für Kanalhöhe 25 mm

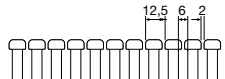

für Kanalhöhe 40 mm



für Kanalhöhe 80 mm

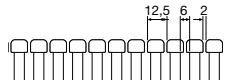

für Kanalhöhe 100 mm

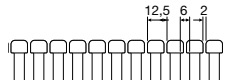

für Kanalhöhe 100 mm



Größen BA7

BA7 25 x 25
BA7 25 x 40

BA7 40 x 25
BA7 40 x 40
BA7 40 x 60
BA7 40 x 80
BA7 40 x 100

BA7 60 x 25
BA7 60 x 40
BA7 60 x 60
BA7 60 x 80
BA7 60 x 100
BA7 60 x 120

BA7 80 x 25
BA7 80 x 40
BA7 80 x 60
BA7 80 x 80
BA7 80 x 100
BA7 80 x 120

BA7 100 x 60
BA7 100 x 80
BA7 100 x 100

BA7 Bodenlochung EN50085

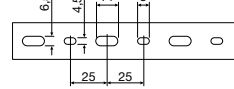

für Kanalbreite 25 mm

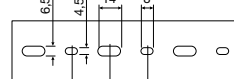

für Kanalbreite 40 mm

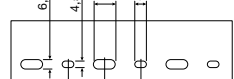

für Kanalbreite 60 mm

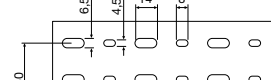

für Kanalbreite 80 mm

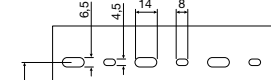

für Kanalbreite 100 mm

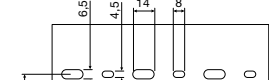

für Kanalbreite 120 mm

**Oberteil BA7
für Kanalhöhe 25 mm**

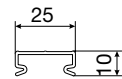

BA70252K für BA7 25 x 25 mm

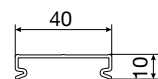

BA70402K für BA7 25 x 40 mm

**Oberteil BA7
ab Kanalhöhe 40 mm**

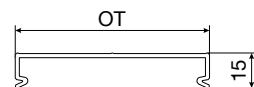

BA70252 für BA7 X x 25 mm
BA70402 für BA7 X x 40 mm
BA70602 für BA7 X x 60 mm
BA70802 für BA7 X x 80 mm
BA71002 für BA7 X x 100 mm
BA71202 für BA7 X x 120 mm

BA6 Seitenstanzung

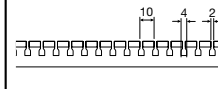

für Kanalhöhe 15 mm



für Kanalhöhe 20 mm

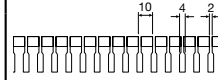

für Kanalhöhe 30 mm

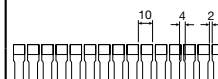

für Kanalhöhe 40 mm

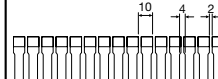

für Kanalhöhe 60 mm

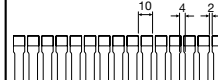

für Kanalhöhe 80 mm

Größen BA6

BA6 18 x 18

BA6 21 x 32

BA6 33 x 20
BA6 33 x 31
BA6 33 x 47

BA6 43 x 20
BA6 43 x 31
BA6 43 x 47
BA6 43 x 67

BA6 44 x 88
BA6 44 x 129

BA6 63 x 20

BA6 64 x 31
BA6 64 x 47
BA6 64 x 67
BA6 64 x 88

BA6 65 x 108
BA6 65 x 129
BA6 65 x 159
BA6 65 x 209

BA6 84 x 31
BA6 84 x 47
BA6 84 x 67
BA6 84 x 88

BA6 85 x 108
BA6 85 x 129

BA6 Bodenlochung EN50085

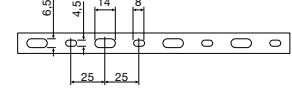

für Kanalbreite 15 mm

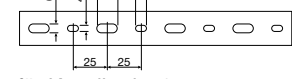

für Kanalbreite 25 mm

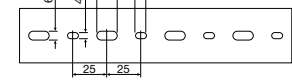

für Kanalbreite 40 mm



für Kanalbreite 60 mm

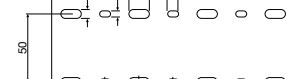

für Kanalbreite 80 mm

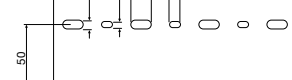

für Kanalbreite 100 mm



für Kanalbreite 120 mm

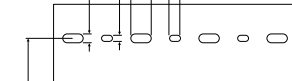

für Kanalbreite 150 mm



für Kanalbreite 200 mm

LKG Seitenstanzung

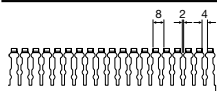

für Kanalhöhe 25 mm

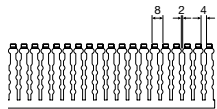

für Kanalhöhe 50 mm

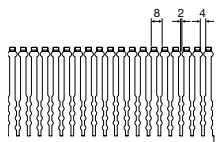

für Kanalhöhe 75 mm

LKG Bodenlochung EN50085

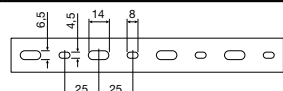

für Kanalbreite 25 mm

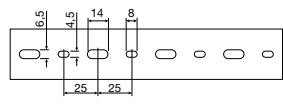

für Kanalbreite 37 mm

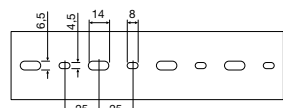

für Kanalbreite 50 mm

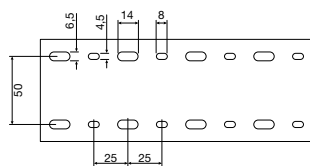

für Kanalbreite 75 mm

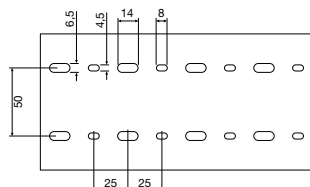

für Kanalbreite 100 mm

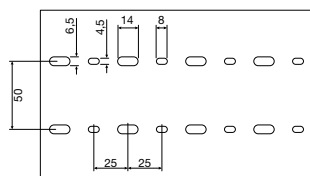

für Kanalbreite 125 mm

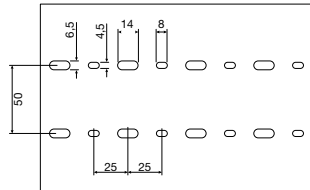

für Kanalbreite 140 mm

Größen LKG

LKG 35 x 25
LKG 35 x 35
LKG 35 x 50
LKG 35 x 75
LKG 35 x 100

LKG 50 x 35
LKG 50 x 50
LKG 50 x 75
LKG 50 x 100
LKG 50 x 125
LKG 50 x 140

LKG 75 x 50
LKG 75 x 75
LKG 75 x 100
LKG 75 x 125

DNG Seitenstanzung

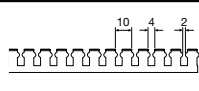

für Kanalbreite 20 mm

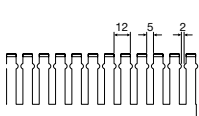

für alle anderen Kanalbreiten

DNG Bodenlochung EN50085

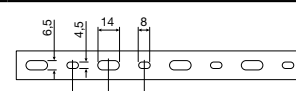

für Kanalbreite 20 mm

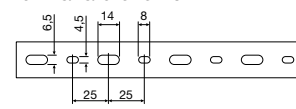

für Kanalbreite 25 mm

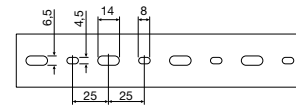

für Kanalbreite 37 mm

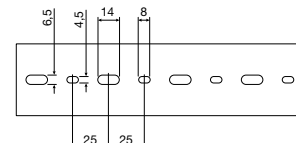

für Kanalbreite 50 mm

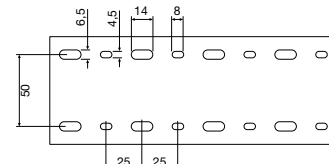

für Kanalbreite 75 mm

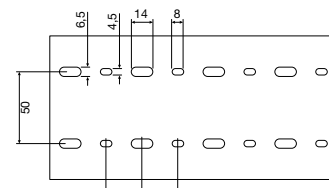

für Kanalbreite 100 mm

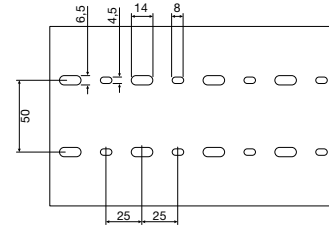

für Kanalbreite 125 mm

Größen DNG

DNG 20 x 20 DNG 75 x 25
DNG 25 x 25 DNG 75 x 37
DNG 25 x 37 DNG 75 x 50
DNG 37 x 20 DNG 75 x 75
DNG 37 x 37 DNG 75 x 100
DNG 50 x 20 DNG 75 x 125

DNG 50 x 20 DNG 100 x 50
DNG 50 x 25 DNG 100 x 75
DNG 50 x 37 DNG 100 x 100
DNG 50 x 50
DNG 50 x 75
DNG 50 x 100
DNG 50 x 125

HA7 Seitenstanzung

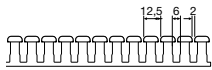

für Kanalhöhe 25 mm

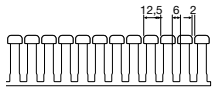

für Kanalhöhe 40 mm

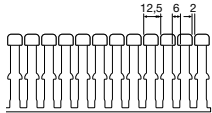

für Kanalhöhe 60 mm

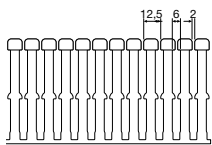

für Kanalhöhe 80 mm

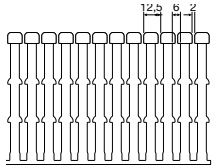

für Kanalhöhe 100 mm

HA7 Bodenlochung

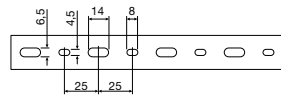

für Kanalbreite 25 mm

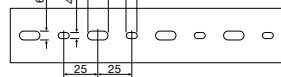

für Kanalbreite 40 mm

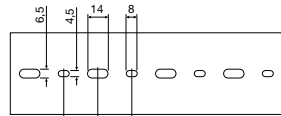

für Kanalbreite 60 mm

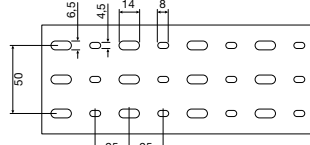

für Kanalbreite 80 mm

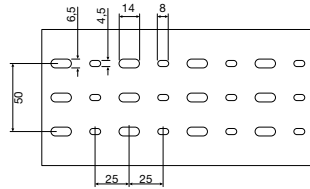

für Kanalbreite 100 mm

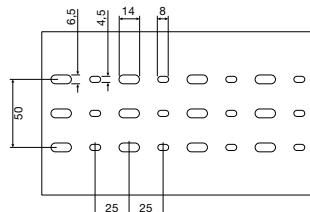

für Kanalbreite 120 mm

Größen HA7

HA7 25 x 25
HA7 25 x 40

HA7 40 x 25
HA7 40 x 40
HA7 40 x 60
HA7 40 x 80
HA7 40 x 100

HA7 60 x 25
HA7 60 x 40
HA7 60 x 60
HA7 60 x 80
HA7 60 x 100
HA7 60 x 120

HA7 80 x 25
HA7 80 x 40
HA7 80 x 60
HA7 80 x 80
HA7 80 x 100
HA7 80 x 120

HA7 100 x 40
HA7 100 x 60
HA7 100 x 80
HA7 100 x 100

**Oberteil HA7
für Kanalhöhe 25 mm**

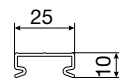

HA70252K für HA7 25 x 25

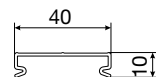

HA70402K für HA7 25 x 40 mm

**Oberteil HA7
ab Kanalhöhe 40 mm**

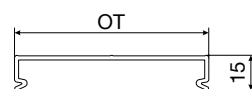

HA70252 für HA7 X x 25 mm
HA70402 für HA7 X x 40 mm
HA70602 für HA7 X x 60 mm
HA70802 für HA7 X x 80 mm
HA71002 für HA7 X x 100 mm
HA71202 für HA7 X x 120 mm

HNG Seitenstanzung

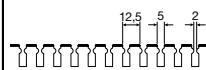

für Kanalhöhe 25 mm



für Kanalhöhe 37 mm

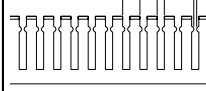

für Kanalhöhe 50 mm

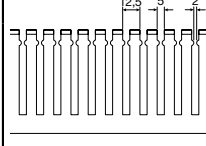

für Kanalhöhe 75 mm

HNG Bodenlochung

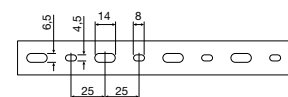

für Kanalbreite 25 mm

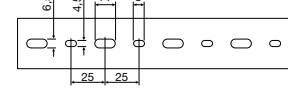

für Kanalbreite 37 mm

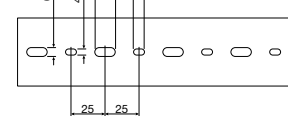

für Kanalbreite 50 mm

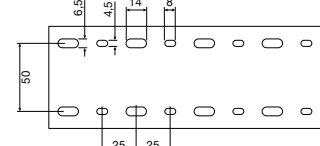

für Kanalbreite 75 mm

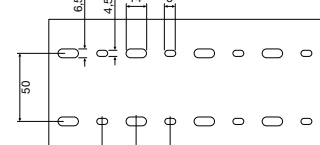

für Kanalbreite 100 mm

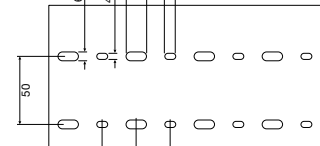

für Kanalbreite 125 mm

Größen HNG

HNG 25 x 25

HNG 37 x 25
HNG 37 x 37
HNG 37 x 50

HNG 50 x 25
HNG 50 x 37
HNG 50 x 50
HNG 50 x 75
HNG 50 x 100
HNG 50 x 125

HNG 75 x 37
HNG 75 x 50
HNG 75 x 75
HNG 75 x 100
HNG 75 x 125

VK-flex Seitenstanzung

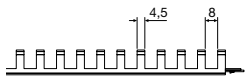

für Kanalhöhe 10 mm

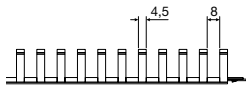

für Kanalhöhe 20 mm

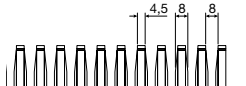

für Kanalhöhe 30 mm

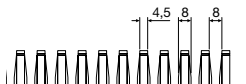

für Kanalhöhe 40 mm

VK-flex Bodenlochung

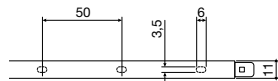

für Kanalbreite 10 mm

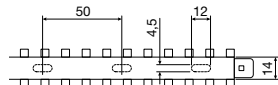

für Kanalbreite 20 mm

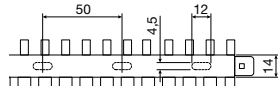

für Kanalbreite 30 mm

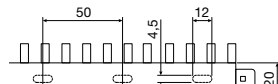

für Kanalbreite 40 mm

Größen VK-flex

- VK-flex 10 x 10
- VK-flex 20 x 20
- VK-flex 30 x 30
- VK-flex 40 x 40

Allgemeine Informationen

Bei der Installation von Elektro-Installationskanalsystemen sind die folgenden Normen und Vorschriften zu beachten. Es sind hier nur die wichtigsten Normen und Vorschriften aufgeführt. Weitere Normen werden bei Bedarf an gegebener Stelle im Katalog aufgeführt.

Installationsart:

Übliche Installationsart, wenn nicht anders angegeben, ist die Montage an der Wand. Werden andere Installationsarten wie Decke oder Boden bevorzugt, sind ggf. zusätzliche Informationen vom Hersteller zu beziehen.

UV-Strahlung und Umwelteinflüsse:

Die verwendeten, modernen Kunststoffe sind in ihren chemischen und mechanischen Materialeigenschaften sehr stabil und vor schädigenden Einflüssen weitgehend geschützt. Es kann jedoch vorkommen, dass sich Kunststoff durch Reaktion mit Luftsauerstoff und/oder durch UV-Bestrahlung verfärbt. Die mechanischen Eigenschaften können sich, je nach Einwirkdauer, ebenfalls ändern.

Farbechtheit:

- Produktionstechnisch können beim Einsatz von lackierten, verzinkten Stahlblechkanalsystemen leichte Farbunterschiede auftreten.
- Sonderlackierungen (z.B. DBx, Metalleffektlacke, ...) und Lackierungen auf Stahlblechkanalsystemen, die farblich passend zu anderen Gewerken (z.B. Fenster, Türen,...) hergestellt werden, sind vorher mit der Fa. Hager abzustimmen.
- Falls Stahlblechkanalsysteme in Verbindung mit Kunststoffformteilen verwendet werden, sind teilweise leichte Farbunterschiede zwischen Formteil und Kanal nicht zu vermeiden.

Trockenreinigung:

Reinigung des Fussbodens mit flüssigkeitslosen oder flüssigkeitsarmen Verfahren (Kehren mit Besen, Trockenschaumbehandlung, Feuchtshampoonieren, Reinigungsstreu, Staubsaugen,...).

Nassreinigung:

Reinigung des Fussbodens mit flüssigen Reinigungs- und Pflegemitteln, wobei eine kurzzeitige Lachenbildung oder Durchnässung der Bodenbeläge nicht ausgeschlossen ist.

Kennzeichnung und Dokumentation nach EN50085:

Unterlagen mit allen erforderlichen Informationen für die sachgerechte sowie sichere Installation und den richtigen und sicheren Gebrauch stehen auf www.hager.de zur Verfügung.

Befestigung von Leistungsführungssystemen:

Die Angaben zu Befestigungsabständen und -material beziehen sich auf einen tragfähigen Untergrund. Bei den hier gemachten Empfehlungen wird von B25 als Montageuntergrund ausgegangen. Bei Untergründen, die weniger tragfähig sind, ist das Befestigungsmaterial und die -abstände anzupassen.

Befestigungsabstände:

Die in Standardlängen gelieferten Kanäle werden mit paarweise angeordneten Schrauben befestigt. Die Befestigungsabstände sollen 0,66 m bei Kunststoffkanälen und 1,0 m bei Metallkanälen nicht überschreiten. Stahlblechbrüstungskanäle mit einer Höhe grösser 70 mm sollten im Abstand 0,66 m befestigt werden. Kunststoffkanäle werden somit mit 4 Schraubenpaaren je Kanallänge befestigt, Metallkanäle sollten mit mindestens 3 Schraubenpaaren je Kanallänge befestigt werden.

Befestigungsmaterial:

Im Sinne einer schnellen Montage an der Wand eignen sich insbesondere Schlagdübel von 6 mm Durchmesser, die in der Länge je nach Untergrund (Betonwand, Betonwand verputzt usw.) gewählt werden müssen. Es können aber auch Schrauben (Durchmesser 4 mm, min. 40 mm Länge), in Verbindung mit handelsüblichen Dübeln (Durchmesser 6 mm) verwendet werden.

DIN VDE 0100 Teil 520	Stromkreise mit Spannungen der Bänder I und II dürfen in demselben Installationskanal verlegt werden, wenn jedes Kabel bzw. jede Leitung für die höchste vorhandene Spannung bemessen ist oder eine der folgenden Massnahmen angewendet wird: (1) Jeder Leiter in einem mehradrigen Kabel oder einer mehradrigen Leitung ist für die höchste Spannung bemessen, die im Kabel oder in der Leitung auftritt. (2) Die Kabel oder Leitungen sind entsprechend ihrer Bemessungsspannung isoliert und in getrennten Abschnitten eines Elektroinstallationskanals verlegt.
Abschirmung DIN VDE 0100 Teil 520, Absatz 528.1.1	Besondere Massnahmen gegen elektrische Beeinflussung, sowohl elektromagnetische als auch elektrostatische, können für Fernmeldestromkreise, Datenübertragungsstromkreise u. ä. erforderlich sein.
Feuerwiderstand DIN/VDE 0100 Teil 520 Absatz 527.2.2	Elektro-Installationskanäle, die durch Gebäudeelemente mit vorgegebener Feuerwiderstandsdauer geführt werden, müssen im Innern entsprechend der Feuerwiderstandsdauer verschlossen werden, wie sie für das betreffende Gebäudeelement vor der Durchführung und für den äusseren Bereich gefordert wird. Für diesen Zweck sind Kanalbrandschottungen als typgeprüfte Kabelschottungen zu verwenden.
Funktionserhalt von elektrischen Kabelanlagen DIN 4102 Teil 12, DIN/VDE 0108	Bestehen in Gebäuden besondere Anforderungen an den Funktionserhalt von Einrichtungen z.B. Notbeleuchtung sind feuerwiderstandsfähige Installationskanäle nach DIN 4102 Teil 12 zu verwenden. (FWK) DIN 4102 Teil 11 Für die Leitungsführung in Flucht- und Rettungswegen sind feuerwiderstandsfähige Installationskanäle nach DIN 4102 Teil 11 (FWK) bzw. unter besonderen Bedingungen nicht brennbare Installationskanäle zu verwenden.
Erdung DIN/VDE 0100; DIN/VDE 0100 Teil 540	Ergänzende Bestimmungen der regionalen VNB Schutzmassnahmen gegen indirektes Berühren bei Metallkanälen wird nicht gefordert für schutzisolierte Ausführung z.B. bei Verwendung von doppelt isolierten Leitungen.
Potentialausgleich DIN/VDE 0100 Teil 540	Schutzmassnahme, die berührbare leitfähige Flächen auf gleiches Potential bringt. Wird bei der Installation von Elektro-Installations-Kanälen aus Metall gefordert wenn diese im erreichbaren Bereich (Handbereich) installiert sind.
EN50310	Anwendung von Massnahmen für Erdung in Gebäuden mit informationstechnischen Anlagen.
EN50174-2	Installation von Kommunikationsverkabelung, Anforderungen und Leitlinien bzgl. der Installationsplanung und -praktiken
EN50085-1 Absatz 7 Kennzeichnung und Dokumentation	Der Hersteller muss in seinen Unterlagen alle erforderlichen Informationen für die sachgerechte sowie sichere Installation und den richtigen und sicheren Gebrauch zur Verfügung stellen. Dokumentation im Internet unter www.hager.de
Installationskanäle nach VDE0604 Teil 1 (EN50085)	LF20020-LF60111, LFH30045, LFH40060, LFH60090, LFH60110, LFS40060, LFS60060, LFS60100, LFS60150, LFS60200, BRN70110-BRN70210, LFE40060, LFE60110
Installationskanäle nach VDE0604 Teil 2 (EN50085)	FB60110, FB6130, FB60150, FB60190, FB60230, BR70100-BR70170, BR85130, BR85170, BRH70172, BRA65100-BRA65170B, BRA85130, BRA85170, BRN70110-BRN70210, BRS65100-BRS65210, BRS85130-85170
Installationskanäle nach VDE0604 Teil 3	SL20055, SL20080, SL20115
Schockprüfungen	FB, LF
Materialprüfungen PVC hart	VDE0904 Teil309.95 Stufe IIb schwer entflammbar DIN4102 Teil2 - B1, Prüfzeichen P-BWU03-I-16.5.413 Termitenfest - Entomologisches Labor 132/86
DIN/ISO9001 Zertifizierung	Tehalit GmbH

DIN/ISO 9001
TEHALIT ist zertifiziert nach DIN/ISO 9001



Integration der Stahlblechkanäle tehalit.LFS in Schutzmassnahmen:

- Allgemeine Hinweise
- Montagehinweise

LFS20020 und LFS30045:

Die Kupplungen werden auf den Kanalboden montiert und sind mit einem Schrauben-/Unterlagscheibensystem ausgestattet, das den Anschluss des Schutzleiters ermöglicht. Der Schutzleiteranschluss des installierten Kanalsystems kann an einer einzigen Stelle erfolgen (die Kupplungen stellen die kontinuierliche mechanische und elektrische Verbindung der Kanalunterteile sicher).

Die Integration der Kanaloberteile in die Schutzmassnahme erfolgt mit Hilfe von Krallen (R4320 für LFS20020 und R4330 für LFS30045), die an der Deckelunterseite montiert werden.

LFS Kanäle der Höhe 40 und 60 mm:

Die Kupplungen werden im Innenbereich der Seitenwände des Kanalunterteils montiert und können mittels Schutzleiteranschlussfahne in die Schutzmassnahme integriert werden. Der Schutzleiteranschluss des installierten Kanalsystems kann an einer einzigen Stelle erfolgen (die Kupplungen stellen die kontinuierliche mechanische und elektrische Verbindung der Kanalunterteile sicher).

Für die LFS Oberteile der Kanalhöhe 40 und 60 mm wird die Schutzmassnahme über die Erdungskralle L4180VERZ ermöglicht, die im Innenbereich der Deckelverschlusskontur befestigt wird. Jeder Deckelabschnitt muss in die Schutzmassnahme integriert werden.

Die Formteile verfügen über mindestens eine Anschlussfahne zur Integration in die Schutzmassnahme.

Kanäle LFS20020 / LFS30045

LFS20020

R4320 Erdungskralle (Erdung des Oberteils)

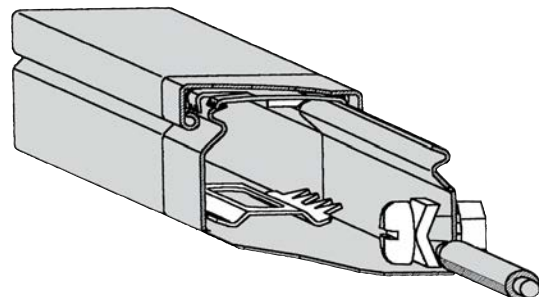

Erdungskralle
Schraubensatz M4
Kupplung

R2320VERZ Kupplungsset

(Erdung des Unterteils)

- Kupplung
- Schraubensatz M4: Sechskantmutter, Sicherungszahnscheibe, Schraube M6 mit gewölbter Unterlegscheibe

Befestigung von Kabelführungssystemen

Die Angaben zu Befestigungsabständen und -material beziehen sich auf einen tragfähigen Untergrund. Bei den hier gemachten Empfehlungen wird von B25 als Montageuntergrund ausgegangen. Bei Untergründen, die weniger tragfähig sind, sind das Befestigungsmaterial und die -abstände anzupassen.

Befestigungsabstände

Die in Standardlängen gelieferten Kanäle werden mit paarweise angeordneten Schrauben befestigt. Die Befestigungsabstände sollen 0,66 m bei Kunststoffkanälen und 1,0 m bei Metallkanälen nicht überschreiten. Stahlblechbrüstungskanäle mit einer Höhe von 90 mm sollten im Abstand von 0,66 m befestigt werden.

LFS30045

R4330 Erdungskralle (Erdung des Oberteils)

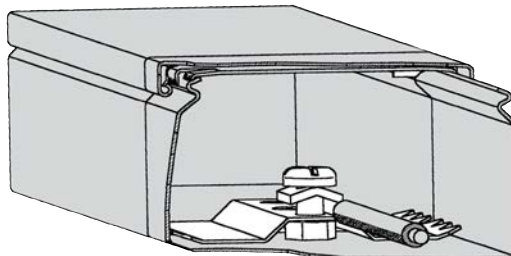

Erdungskralle
Schraubensatz M4
Kupplung

R2330VERZ Kupplungsset

- Erdungskralle
- Kupplung
- Schraubensatz M4: Sechskantmutter, Sicherungszahnscheibe, Schraube M6 mit gewölbter Unterlegscheibe

Kanäle LFS40060, LFS60060 / 100 / 150 / 200

Erdungskralle L4180VERZ aus verzinktem Stahlblech zur Schutzleitung des Oberteils und der Trennwand

Erdungskralle
Kupplung
Schutzleiterleitung

Die Formteile verfügen über Schutzleiteranschlussfahnen zur Leitungsverbindung mit einem Schutzleiteranschlusspunkt (z.B. Kupplungsverbindung der Kanalunterteile).

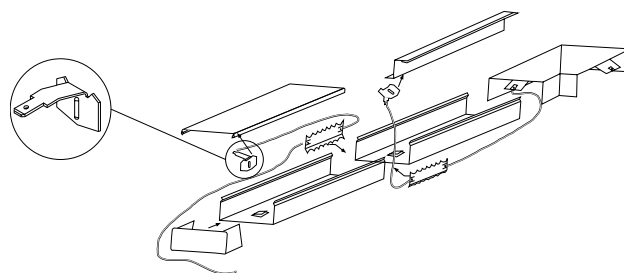

Kunststoffkanäle werden somit mit 4 Schraubenpaaren je Kanallänge befestigt, Metallkanäle sollten mit mindestens 3 Schraubenpaaren je Kanallänge befestigt werden.

Befestigungsmaterial

Im Sinne einer schnellen Montage an der Wand eignen sich insbesondere Schlagdübel von 6 mm Durchmesser, die in der Länge je nach Untergrund (Betonwand, Betonwand verputzt usw.) gewählt werden müssen. Es können aber auch Schrauben (Ø 4 mm, min. 40 mm Länge), in Verbindung mit handelsüblichen Dübeln (Ø 6 mm) verwendet werden.

Klassifizierung nach EN 50085-1

EN 50085-1:2005:
Elektroinstallationskanalsysteme für elektrische Installationen –
Teil 1: Allgemeine Anforderungen; Deutsche Fassung

Der Hersteller muss nach EN50085-1 / 7.3 in dessen Unterlagen alle erforderlichen Informationen für die sachgerechte sowie sichere Installation und den richtigen und sicheren Gebrauch zur Verfügung stellen.

Sie müssen Folgendes enthalten (zusätzliche Informationen bitte der Norm entnehmen):

- Bestandteile des Systems
- Verwendungszweck der Systembestandteile und deren Montage
- Klassifizierung des Systems nach Abschnitt 6 nach:
 01. Werkstoff,
 02. der Schlagfestigkeit für Installation und Anwendung
 03. Temperaturen, wie in den Tabellen 1, 2 und 3 angegeben
 04. dem Widerstand gegen Flammausbreitung
 05. elektrischer Leitfähigkeit
 06. elektrischer Isoliereigenschaft
 07. den durch Gehäuse bzw. Umhüllungen nach EN60529 gebotenen Schutzarten
 08. Befestigungsart der Kanalabdeckung
 09. der elektrischen Schutztrennung
 10. Unterputz-/Aufputzinstallationskanal an Wand oder Decke
 11. dem Schutz vor Kontakt zwischen Flüssigkeiten und isolierten Leitern und spannungsführenden Teilen im Falle von Sockelleistenkanälen und Nassreinigung des Fussbodens
 12. Typ
- die nach 6.5.1 deklarierte lineare Impedanz in Ohm/m, für Elektroinstallationskanallängen
- die nach 6.6.2 deklarierte Bemessungsspannung des Elektroinstallationskanalsystems
- der für Leitungen in Elektroinstallationskanalsystemen nutzbare Querschnitt, in mm²

Kanaltyp tehalit.	BR BRA BRS	BRH	BRN	SL	LF	LFH	LFE	LFS	FB	Ateha
-------------------	------------------	-----	-----	----	----	-----	-----	-----	----	-------

Nach Schlagfestigkeit für Installation und Anwendung

Elektroinstallationskanalsysteme für Schlagenergie	0,5J	1J	2J	5J	20J						
						x					
	x	x	x	x	x	x	x		x	x	
	x						x	x			

Nach Temperatur

Mindestlager- und Transporttemperaturen +/-2°C	-45°C	-25°C	-20°C	-15°C	-5°C						
								x			
	x	x	x			x	x		x	x	
				x							x
Mindestinstallations- und Anwendungstemperaturen +/-2°C	-25°C	-15°C	-5°C	+5°C	+15°C						
								x			
	x	x	x			x	x		x	x	
				x							x
Anwendungshöchsttemperaturen +/-2°C	+60°C	+90°C	+105°C	+120°C							
	x					x	x	x		x	x
	x	x						x		x	

Nach dem Widerstand gegen Flammausbreitung

Feuerausbreitende Elektroinstallationskanalsysteme											
Feuer nicht ausbreitende Elektroinstallationskanalsysteme	x	x	x	x	x	x	x	x	x	x	x

Nach elektrische Leitfähigkeit

Elektroinstallationskanalsystem mit elektrischer Leitfähigkeit											
Elektroinstallationskanalsystem ohne elektrische Leitfähigkeit	x	x	x	x	x	x	x		x		x

Kanaltyp	BR BRA BRS	BRH	BRN	SL	LF	LFH	LFE	LFS	FB	Ateha
----------	------------------	-----	-----	----	----	-----	-----	-----	----	-------

Nach elektrischer Isoliereigenschaft

Elektroinstallationskanalsystem mit elektrischer Isoliereigenschaft	x	x	x	x	x	x	x		x	x
Elektroinstallationskanalsystem ohne elektrische Isoliereigenschaft								x		
Nach den durch Gehäuse bzw. Umhüllung nach EN60529:1991 gebotenen Schutzarten	IP30	x	x	x		x	x	x	x	
	IP40	x		x	x					x
	IK07	x	x	x	x		x		x	x
	IK08	x						x		
	IK10							x		

Nach Befestigungsart der Kanalabdeckung

Kanalabdeckung des Elektroinstallationskanals ohne Werkzeug zu öffnen					x	x				
Kanalabdeckung des Elektroinstallationskanals nur mit Werkzeug zu öffnen	x	x	x	x			x	x	x	x

Nach der elektrischen Schutztrennung

Elektroinstallationskanalsysteme ohne internes Schutztrennelement										
Elektroinstallationskanalsysteme mit internem Schutztrennelement										

Unterputz-/Aufputz-Elektroinstallationskanal an Wand oder Decke

Unterputz-/Aufputz-Elektroinstallationskanal an der Wand	x	x	x	x	x	x	x	x	x	x
Unterputz-/Aufputz-Elektroinstallationskanal an der Decke	x	x	x	x	x	x	x	x	x	x

Nach dem Schutz vor Kontakt zwischen Flüssigkeiten und isolierten Leitern und spannungsführenden Teilen im Falle von Sockelleistenkanälen und Nassreinigung des Fussbodens

	./.	./.	./.	./.	./.	./.	./.	./.	./.	./.
--	-----	-----	-----	-----	-----	-----	-----	-----	-----	-----

Nach Typ

Typ-1-Elektroinstallationssystem					x	x	x	x		x
Typ-2-Elektroinstallationssystem (Verteilung)					x			x		x
Typ-3-Elektroinstallationssystem (Installation)	x	x	x	x					x	x

Erklärungen:

x zutreffende Klassifizierung

*1 in Prüfung

*2 in Beratung

./. Keine Angaben

	BKF	BKW	BKFD	BKWD	KDE	KDQ	BDE	BDQ	UK	VANR	VQ	VR	VE
Zulassungen/Zertifikat nach EN 50085 1 & EN 50085-2-2													
NF Zertifikat	-	-	-	-	-	-	-	-	-	-	-	-	-
VDE Zertifikat	x	x	x	x	x	x	x	x	x	x	x	x	x
Sonstiges Zertifikat (S+, IMQ, etc...)	-	-	-	-	-	-	-	-	-	-	-	-	-
Klassifizierung nach EN 50085 1 & EN 50085-2-2													
NF Klassifizierung	-	-	-	-	-	-	-	-	-	-	-	-	-
VDE Klassifizierung	x	x	x	x	x	x	x	x	x	x	x	x	x
Sonstige Klassifizierung	-	-	-	-	-	-	-	-	-	-	-	-	-
Interne Klassifizierung	-	-	-	-	-	-	-	-	-	-	-	-	-

Klassifizierung nach EN 50085-1	BKF	BKW	BKFD	BKWD	KDE	KDQ	BDE	BDQ	UK	VANR	VQ	VR	VE
Nach Schlagfestigkeit für Installation und Anwendung													
Elektroinstallationskanalsysteme für Schlagenergie 0,5J													
Elektroinstallationskanalsysteme für Schlagenergie 1J													
Elektroinstallationskanalsysteme für Schlagenergie 2J													
Elektroinstallationskanalsysteme für Schlagenergie 5J					x	x	x	x	x	x ₁	x	x	x
Elektroinstallationskanalsysteme für Schlagenergie 20J	x	x	x	x						x ₂			
Nach Temperatur													
Mindestlager- und Transporttemperaturen +/- 2°C													
-45													
-25	x	x	x	x					x				
-15					x	x	x	x		x	x	x	x
-5													
Mindestinstallations- und Anwendungstemperaturen +/- 2°C													
-25													
-15									x				
-5	x	x	x	x	x	x	x	x		x	x	x	x
+5													
+15													
Anwendungshöchsttemperaturen +/- 2°C													
+60	x	x	x	x	x	x	x	x	x	x	x	x	x
+90													
+105													
+120													

BSR02MK LAR02MK	BSR02MT	BSR02KK LAR02KK	LAR02KB	VDQ	VDR	VDE	AKA	SLA	SL 18075	UDA	AK	EKQ	EKR	EKSQ	EKSR
				-	-	-	-	-	-	-	-	-	-	-	-
x	x	x	x	x	x	x	x	x	x	x	x	x	x	x	x
				-	-	-	-	-	-	-	-	-	-	-	-
				-	-	-	-	-	-	-	-	-	-	-	-
x	x	x	x	x	x	x	x	x	x	x	x	x	x	x	x
				-	-	-	-	-	-	-	-	-	-	-	-
				-	-	-	-	-	-	-	-	-	-	-	-

BSR02MK LAR02MK	BSR02MT	BSR02KK LAR02KK	LAR02KB	VDQ	VDR	VDE	AKA	SLA	SL 18075	UDA	AK	EKQ	EKR	EKSQ	EKSR
		x								x ₃					
			x	x	x	x	x		x						
x	x							x		x	x	x	x	x	x
x	x	x	x	x	x	x	x	x	x	x	x	x	x	x	x
x	x	x	x	x	x	x	x	x	x	x	x	x	x	x	x

Klassifizierung nach EN 50085-1	BKF	BKW	BKFD	BKWD	KDE	KDQ	BDE	BDQ	UK	VANR	VQ	VR	VE
Nach dem Widerstand gegen Flammausbreitung													
Feuerausbreitende Elektroinstallationskanalsysteme													
Feuer nicht ausbreitende Elektroinstallationskanalsysteme	x	x	x	x	x	x	x	x	x	x	x	x	x
Nach elektrische Leitfähigkeit													
Elektroinstallationskanalsystem mit elektrischer Leitfähigkeit	x	x	x	x					x	x			
Elektroinstallationskanalsystem ohne elektrische Leitfähigkeit					x	x	x	x			x	x	x
Nach elektrischer Isoliereigenschaft													
Elektroinstallationskanalsystem ohne elektrische Isoliereigenschaft	x	x	x	x					x	x			
Elektroinstallationskanalsystem mit elektrischer Isoliereigenschaft					x	x	x	x			x	x	x
Nach den durch Gehäuse bzw. Umhüllung nach EN60529:1991 gebotenen Schutzarten													
Nach Schutz gegen Eindringen von festen Fremdkörpern													
Nach Schutz gegen Eindringen von Wasser													
Nach Schutz gegen Berühren gefährlicher Teile													
IP20 Anschlusseinheiten im Gebrauch					x	x	x	x		x	x	x	x
IP20									x				
IP30 Anschlusseinheiten nicht im Gebrauch					x	x	x	x			x	x	x
IP30 Zugangseinheiten					x	x	x	x			x	x	x
IP30	x	x	x	x									
IP40													
IP44 Anschlusseinheiten nicht im Gebrauch													
IP66 Anschlusseinheiten nicht im Gebrauch										x			
IP 67 Anschlusseinheiten nicht im Gebrauch													
IP 10													
Schutz gegen korrosive oder verunreinigende Substanzen													
Elektroinstallationskanalsysteme mit geringem Aussen- und Innenschutz									x				
Elektroinstallationskanalsysteme mit mittlerem Aussen- und geringem Innenschutz													
Elektroinstallationskanalsysteme mit mittlerem Aussen- und Innenschutz										x			
Elektroinstallationskanalsysteme mit hohem Aussen- und geringem Innenschutz													
Elektroinstallationskanalsysteme mit hohem Aussen- und mittlerem Innenschutz													
Elektroinstallationskanalsysteme mit hohem Aussen- und Innenschutz	x	x	x	x									
Befestigungsart der Systemkanalabdeckung													
Kanalabdeckung des Elektroinstallationskanals ohne Werkzeug zu öffnen													
Kanalabdeckung des Elektroinstallationskanals nur mit Werkzeug zu öffnen	x	x	x	x	x	x	x	x	x	x	x	x	x
Elektrische Schutztrennung													
Elektroinstallationskanalsysteme ohne internes Schutztrennelement	x	x	x	x	x	x	x	x	x	x	x	x	x
Elektroinstallationskanalsysteme mit internem Schutztrennelement													

Erklärungen:

x zutreffende Klassifizierung, *1 in Prüfung, *2 in Beratung, ./.. Keine Angaben

BSR02MK LAR02MK	BSR02MT	BSR02KK LAR02KK	LAR02KB	VDQ	VDR	VDE	AKA	SLA	SL 18075	UDA	AK	EKQ	EKR	EKSQ	EKSR
x	x	x	x	x	x	x	x	x	x	x	x	x	x	x	x
x	x		x				x	x		x	x	x	x	x	x
		x		x	x	x			x						
x	x		x				x	x		x	x	x	x	x	x
		x		x	x	x			x						
x	x	x		x	x	x				x ₃		x	x	x	x
		x		x	x	x						x	x	x	x
			x	x	x	x									
							x	x	x		x				
										x					
x															
	x														
x	x	x	x				x	x	x	x	x	x	x	x	x
x	x	x	x	x	x	x	x	x	x	x	x	x	x	x	x
x	x	x	x	x	x	x	x	x	x	x	x	x	x	x	x

Klassifizierung nach EN 50085-2-2	BKF	BKW	BKFD	BKWD	KDE	KDQ	BDE	BDQ	UK	VANR	VQ	VR	VE
Nach Art der Bodenpflege													
Elektroinstallationssystem für trockene Bodenpflege	x	x	x	x	x	x	x	x	x	x	x	x	x
Elektroinstallationssystem für Nassreinigung des Fussbodens, wenn die Anschlusseinheit nicht in Gebrauch ist									x	x			
Elektroinstallationssystem für Nassreinigung des Fussbodens, wenn die Anschlusseinheit in Gebrauch ist										x			
Nach dem Widerstand gegen vertikale Lasten, die über eine kleine Fläche wirken (Stahl Zylinder mit 13,3 mm ± 0,1 Durchmesser und mit einem Kanten Radius von 1 mm)													
Elektroinstallationssystem für 500 N										x ₁			
Elektroinstallationssystem für 750 N													
Elektroinstallationssystem für 1000 N													
Elektroinstallationssystem für 1500 N					x	x	x	x	x		x	x	x
Elektroinstallationssystem für 2000 N	x	x	x	x									
Elektroinstallationssystem für 2500 N													
Elektroinstallationssystem für 3000 N										x ₂			
Nach dem Widerstand gegen vertikale Lasten, die über eine grosse Fläche wirken (Kreisförmige Stahlplatte mit einem Durchmesser von 130 mm und mit einem Kantenradius von ca. 2 mm)													
Elektroinstallationssystem für 2000 N													
Elektroinstallationssystem für 3000 N	x	x	x	x									
Elektroinstallationssystem für 5000 N										x ₁			
Elektroinstallationssystem für 10000 N										x ₂			
Elektroinstallationssystem für 15000 N													

- x₁: Mit Tubus-Leitungsauslass aus Polyamid
- x₂: Mit Tubus-Leitungsauslass aus Aluminium
- x₃: Mit Leitungsauslass UDLA
- x₄: Mit Leitungsauslass oder Blinddeckel
- x₅: Mit Tubus-Auslass
- x₆: Mit Tubus-Auslass oder Blinddeckel
- x₇: Interne Klassifizierung

Technik Leitungsführung

BSR02MK LAR02MK	BSR02MT	BSR02KK LAR02KK	LAR02KB	VDQ	VDR	VDE	AKA	SLA	SL 18075	UDA	AK	EKQ	EKR	EKSQ	EKSR
x	x	x	x	x	x	x	x	x	x	x	x	x	x	x	x
x	x									x					
	x									x					
		x													
										x ₃					
											x				
					x	x	x					x ₄	x ₄		
			x												
									x						
x	x						x	x		x		x ₅	x ₅	x ₆	x ₆
												x ₅	x ₅		
		x	x						x						
								x							
x	x						x			x				x ₆	x ₆

Prüfungen und Zulassungen Installationskanäle

VDE 00604 Teil 1 (EN50085)

LF 20020-LF 60111,
 LFH 30045, LFH 40060,
 LFH 60090, LFH 60110,
 LFS 40060, LFS 60060,
 LFS 60100, LFS 60150,
 LFS 60200

VDE 00604 Teil 2 (EN50085)

FB 60110, FB 6130, FB 60150,
 FB 60190, FB 60230,
 BR65100, BR65130, BR65170 und BR65210D,
 BR 85130, BR 85170,
 BRH65100, BRH65130, BRH65170 und BRH65210D,
 BRA 65100-BRA 65210
 BRS 65100-BRS 65210,
 BRS 85100, BRS 85210,
 BRN65130, BRN65170, BRN65210

VDE 0604 Teil 3

SL 20051, SL 20053,
 SL 20055, SL 20071,
 SL 20073, SL 20080

Schockprüfung

für Baureihen: FB, LF

Materialprüfung

PVC
 VDE 0304 Teil 309.85 Stufe IIb schwer entflammbar,
 DIN 4102, B1 für aus Kanälen genommene Proben,
 Prüfzeichen P-BWU03-I-16.5.413
 Termitenfest-Untersuchung BFA, Entomologisches Labor 132/68

Weitere Zertifikate und Prüfergebnisse erhalten Sie auf Anfrage

Brandkennziffer (BKZ)

Kanalart	BKZ
PVC-Kanäle	5,3
PC-ABS-Kanäle	5,2

DIN/ISO 9001

Tehalit ist zertifiziert nach DIN/ISO 9001



Technik Leitungsführung

Prüfungen und Zulassungen Verdrahtungskanäle

DIN 5510		Brennbarkeitsklasse	Rauchentwicklungsklasse	Tropfbarkeitsklasse
tehalit.HNG-V1	25025	S4	SR1	ST1
	75125	S3	SR1	ST2
tehalit.HNG-V0	25025	S3	SR2	ST2
	75125	S4	SR1	ST2
tehalit.HA7	25025	S4	SR2	ST2
	80120	S4	SR2	ST2

EN 50085	DIN EN 50085/1 & EN 50085/2.3
tehalit.HNG-V1	k.A.
tehalit.HNG-V0	k.A.
tehalit.HA7	JA

CSA	GuideFile No. LR22009
tehalit.HNG-V1	k.A.
tehalit.HNG-V0	JA
tehalit.HA7	JA
tehalit.BA7	JA
tehalit.BA6	JA
tehalit.DNG	JA
tehalit.LKG	JA
tehalit.VK-flex	JA

UL	GuideFile No. E48414
tehalit.HNG-V1	JA
tehalit.HNG-V0	JA
tehalit.HA7	JA
tehalit.BA7	JA
tehalit.BA6	JA
tehalit.DNG	JA
tehalit.LKG	k.A.
tehalit.VK-flex	JA

UL94	Art
tehalit.HNG-V1	V1
tehalit.HNG-V0	V0
tehalit.HA7	V0
tehalit.BA7	V0
tehalit.BA6	V0
tehalit.DNG	V0
tehalit.LKG	V0
tehalit.VK-flex	V0

NF-F16101	Einstufung
tehalit.HNG-V1	F3
tehalit.HNG-V0	IF 53 - F3
tehalit.HA7	F2

M-Klass	Einstufung nach Materialbrandverhalten
tehalit.HNG-V1	k.A.
tehalit.HNG-V0	M2
tehalit.HA7	M1

Physikalische Eigenschaften

Nichtmetallische Werkstoffe		Material		
		PVC	PC/ABS	PPO
Mechanische Eigenschaften	Zugfestigkeit	30 N/mm ²		
	Schlagzähigkeit	4 KJ/m ²	14 KJ/m ²	
Thermische Eigenschaften	Entflammbarkeit	schwer entflammbar	UL94 - VO selbstverlöschend	UL 94 - V1 selbstverlöschend
	Temperaturbeständigkeit	-5° bis 60 °C	-30° bis 90 °C	-25° bis 90 °C
	Formbeständigkeit nach Martens	bis 65°C nach DIN 53458		
Elektrische Eigenschaften	Durchschlagfestigkeit	> 35 kV/mm	> 21 kV/mm	> 35 kV/mm
	Oberflächenwiderstand	> 10 ¹¹ Ω	> 10 ¹⁵ Ω	> 10 ¹¹ Ω
	Spezifischer Widerstand	> 10 ¹⁷ Ω/cm		> 10 ¹⁷ Ω/cm
	Dielektrizitätszahl	-	≈ 2,7	≈ 2,7

Wärmeausdehnung

Die Berechnung der Wärmeausdehnung geht nach folgender Formel: $\Delta l = l \times \alpha \times \Delta T$

Die Längenänderung ergibt sich aus dem Produkt der Profillänge, des Wärmeausdehnungskoeffizienten und der Temperaturänderung.

Material	Profillänge l	Wärmeausdehnungskoeffizient α	Temperaturänderung ΔT	Längenänderung Δl
PVC	1 m	71 x 10 ⁻⁶ / 1 K	1 °C	0,071 mm
PC/ABS	1 m	100 x 10 ⁻⁶ / 1 K	1 °C	0,1 mm
PPO	1 m	59 x 10 ⁻⁶ / 1 K	1 °C	0,059 mm
Aluminium	1 m	23,1 x 10 ⁻⁶ / 1 K	1 °C	0,0231 mm
Stahlblech	1 m	14 x 10 ⁻⁶ / 1 K	1 °C	0,014 mm

Darstellung der relativen Wärmeausdehnung bei gleicher Temperaturerhöhung



Technik
Leitungsführung

Beständigkeitsliste Kunststoff

Material	PC/ABS	PVC
Abgase, alkalisch	k.A.	A
Abgase, fluorwasserstoffhaltig	C	A
Abgase, kohlendioxidhaltig	A	A
Abgase, nitrorehaltig	k.A.	A
Abgase, salzsäurehaltig	k.A.	A
Abgase, schwefeldioxidhaltig	k.A.	A
Abgase, schwefelsäurehaltig	k.A.	A
Abgase, schwefeltrioxidhaltig	k.A.	A
Aceton	D	D
Acetylen	A	B
Akkusäure	A	A
Alkohol	A	A
Aluminium(hydroxid)-acetat	A	A
Aluminiumchlorid	C	k.A.
Ammoniumchlorid	A	A
Apfelsaft	A	k.A.
Apfelsinensaft	A	k.A.
Apfelsinenschalenöl	C	k.A.
Benzin	C	B
Bienenwachs	A	k.A.
Bier	A	A
Bittersalz -> siehe: Magnesiumsulfat	A	A
Bitumen	B	k.A.
Borsäure	A	A
Branntweine -> siehe: Spirituosen	A	A
Bremsflüssigkeit	D	A
Brom	D	B
Butter	A	k.A.
Buttersäure	D	B
Calciumhypochlorit	C	B
Calciumsulfat	A	A
Chlor	B	A
Chloralhydrat	C	D
Curry	B	k.A.
Dibenzylsebacat	C	k.A.
Dibutylphthalat	k.A.	k.A.
Dibutylsebacat	C	D
Eisessig -> siehe: Essigsäure	A	A
Elaol -> siehe: Dibutylphthalat, Emulgatoren	D	D
Entwicklerflüssigkeiten	A	A
Erdgas, hauptsächlich Methan	A	k.A.
Erdnussöl	B	k.A.
Erdöl	C	k.A.
Essig	A	A
Essigsäure	D	A
Essigester -> siehe: Ethylacetat	D	D
Fett, pflanzlich	B	k.A.
Fett, tierisch	B	k.A.
Fette, Speiseöle	B	k.A.

Material	PC/ABS	PVC
Frostschutzmittel	A	k.A.
Fruchtsäfte	A	A
Fruchtzucker/Fructose	A	k.A.
Gips	A	A
Glycerin	C	A
Harnstoff	A	B
Heizöl	C	A
Helium	A	k.A.
Henkel-P3-Lösung	B	k.A.
Holzöl	B	k.A.
Holzteeöl -> siehe: KreosotHonig	C	C
Jodtinktur	C	D
Kakao	A	k.A.
Kakaobutter	A	k.A.
Kautschukdispersion	B	k.A.
Kraftstoff	D	k.A.
Kerosin	D	A
Kiefernadelöl	C	k.A.
Lavendelöl	C	k.A.
Lebertran	A	A
Leim (Knochenleim)	A	A
Leinöl	A	A
Lemongrasöl	C	k.A.
Lysol	C	k.A.
Margarine	A	k.A.
Marmelade	A	A
Maschinenöl	B	k.A.
Meerwasser -> siehe: Salzwasser	A	A
Milch	A	A
Milchsäure	A	B
Milchzucker -> siehe: Lactose	A	A
Mineralöl	A	A
Mineralwasser	A	A
Nagellackentferner	D	k.A.
Naphthalin	C	D
Naphthalin (in Alkohol)	C	k.A.
Netzmittel	B	A
Nicotin	C	A
Nicotinsäure	B	A
Nitrobenzol	D	D
Nitrobenzoesäure	C	A
Nitroverdünnung	D	k.A.
Öle und Fette, pflanzlich	B	A
Öle, ätherisch	C	k.A.
Olein	A	A
Palmöl	B	A
Paraffine	A	A
Paraffinemulsion	B	A
Paraffinwachs	B	k.A.

Material	PC/ABS	PVC	PA
Parfüms	C	A	B
Pektin	A	A	C
Petroleum	C	A	A
Phenol	D	D	C
Phosphate	k.A.	k.A.	C
Phosphorsäure	A	A	B
Polyran M25 N - Schmieröl	k.A.	k.A.	D
Propylalkohol	A	B	D
Quecksilber	A	A	A
Rindertalg	A	k.A.	A
Rindertalg-Emulsion	B	A	D
Rizinusöl	A	A	A
Rohöl	C	A	A
Rosenöl	C	k.A.	A
Sagrotan	C	k.A.	A
Salicylaldehyd	B	C	A
Salicylsäure	A	B	A
Salmiak	A	A	A
Salmiakgeist	A	A	A
Salpetersäure	D	C	A
Salzsäure	D	B	A
Salzwasser, Meerwasser	A	A	A
Schmieröle	A	A	A
Schmierseife	B	A	A
Schwefelsäure	C	A	A
Seifenlösung	B	A	A
Senf	A	k.A.	D
Siliconfette	A	k.A.	A
Siliconöl	A	A	C
Spirituosen	A	A	B
Spiritus	A	A	A
Spülmittel	B	k.A.	D
Terpentinersatz	C	k.A.	D
Terpentinöl	D	B	B
Testbenzin	B	A	B
Transformatorenöl	C	A	A
Urin	A	A	A
Vaseline	A	C	D
Vaselinöl	A	A	A
Wachse	A	k.A.	D
Walnussöl	B	k.A.	A
Waschmittel	A	A	k.A.
Wasser H2O	A	A	A
Wasser, destilliertes	A	A	D
Wasserstoff	A	A	D
Wasserstoffperoxid	A	A	A
Weichmacher	C	k.A.	A
Weine	A	A	A
Weingeist	A	A	A

Legende:

- k.A. keine Angaben
A sehr gut beständig
B durchschnittlich
C weniger beständig
D nicht beständig

Bemerkungen:

Angaben dienen nur der Orientierung und sind ohne Gewähr

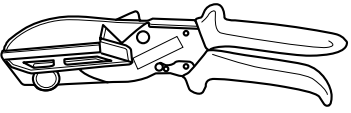
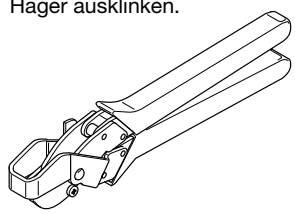
Material	Werkzeug	Kanäle	Eigenschaften
Kunststoff	Handsäge		<ul style="list-style-type: none"> • Sägen mit feiner Zahnung (Eisensägen)
	Stichsäge	BRN, BR BRH LF LFH LFE LFR FB VK SL SLH	<ul style="list-style-type: none"> • Eisen- oder Kunststoffsägeblatt • Feine Zahnung
	Kreissäge	BRN, BR BRH LF	<ul style="list-style-type: none"> • Sägeblatt für Kunststoff • Durchmesser: 250 - 350 mm • Zahnung: 80 - 108 / Zoll
		LFH LFE LFR FB VK SL SLH	(Wechselzahnausführung) <ul style="list-style-type: none"> • Schnittgeschwindigkeit: v_s zwischen 37 m/sec und 51 m/sec bei 2800 U/min
	Kanalschere L5561	BRN nur Ober- und Seitenoberteil BR, BRH Oberteil LF LFH LFR FB VK SL SLH	<ul style="list-style-type: none"> • Einfache und zeitsparende Verarbeitung • Mit Hilfe der Kanalschere L5561 von Hager sind Winkelschnitte durch verstellbaren Anschlag möglich. 
Ausklinkzange L5562	BRN LF LFH LFR FB VK SL SLH	<ul style="list-style-type: none"> • Die Seitenwände lassen sich besonders einfach mit der Ausklinkzange L5562 von Hager ausklinken. 	
Bohrungen	BRN, BR BRH LF LFH LFR FB VK SL SLH	Es eignen sich: <ul style="list-style-type: none"> • Metallbohrer • Zentrumsbohrer • Kreisschneider • Fräser 	

Material	Werkzeug	Kanäle	Eigenschaften
Aluminium	Kreissäge	BRA	<ul style="list-style-type: none"> • Sägeblatt hartmetallbestückt • Durchmesser: 250 - 350 mm • Zahnung: 80 - 108/Zoll (Wechselzahnausführung) • Schnittgeschwindigkeit: v_s zwischen 37 m/sec und 51 m/sec bei 2800 U/min
Stahlblech	Bandsäge	BRS LFS	<ul style="list-style-type: none"> • Sägeblatt hartmetallbestückt • Zahnzahl: 24/poucel • Schnittgeschwindigkeit: 60 m/min
	Handbandsäge	BRS LFS	<ul style="list-style-type: none"> • Sägeblatt hartmetallbestückt • Zahnzahl: 24/Zoll • Schnittgeschwindigkeit: 60 m/min
	Stichsäge	BRS LFS	<ul style="list-style-type: none"> • Metallsägeblatt hartmetallbestückt • Blech-Tigersäge Typ S110VE, 500 W • Hubzahl: 2500-10000 Hübe/min • Zahnzahl: 24/Zoll

Klebeverbindungen

Material	Empfohlener Kleber
PVC auf PVC	Handelsüblicher PVC-Kleber (lösungsmittelhaltig)
PVC auf Metall	Handelsüblicher Kontaktkleber
PVC auf Holz	Handelsüblicher Kontaktkleber
PC / ABS	<p>Kleber dürfen nicht öl- oder lösungsmittelhaltig sein.</p> <ul style="list-style-type: none"> • 2-Komponenten-Epoxy • 1-Komponenten MS-Polymer • Cyano-Acrylate • Silicone <p>(Nähere Informationen auf Anfrage)</p>
PPO	<p>Kleber dürfen nicht öl- oder lösungsmittelhaltig sein.</p> <ul style="list-style-type: none"> • 1-Komponenten-Epoxy <ul style="list-style-type: none"> • Polyolefinkleber • 1-Komponenten MS-Polymer • Cyano-Acrylate <p>(Nähere Informationen auf Anfrage)</p>

Fassungsvermögen tehalit.BRN – Geräteeinbau

Kanal- bezeichnung	Kabeltypen					
	Lichtwellen- leiter duplex Ø 2,8 x 5,6 mm	G51 4 x 2 x 0,6 Ø 6,9 mm	TT-Kabel Ø 8,2 mm	TT-Kabel Ø 10 mm	TT-Kabel Ø 12,2 mm	TT-Kabel Ø 17,7 mm
BRN65130	124	42	30	20	14	6
BRN65170	214	70	50	34	22	10
BRN65210	304	100	70	48	32	16

Fassungsvermögen tehalit.BR – Geräteeinbau

Kanal- bezeichnung	Kabeltypen					
	Lichtwellen- leiter duplex Ø 2,8 x 5,6 mm	G51 4 x 2 x 0,6 Ø 6,9 mm	TT-Kabel Ø 8,2 mm	TT-Kabel Ø 10 mm	TT-Kabel Ø 12,2 mm	TT-Kabel Ø 17,7 mm
BR65100	77	25	18	12	8	4
BR65130	140	46	33	22	15	7
BR65170	214	70	50	34	22	10
BR65210D	178	58	42	28	18	9

Fassungsvermögen tehalit.BRH – Geräteeinbau

Kanal- bezeichnung	Kabeltypen					
	Lichtwellen- leiter duplex Ø 2,8 x 5,6 mm	G51 4 x 2 x 0,6 Ø 6,9 mm	TT-Kabel Ø 8,2 mm	TT-Kabel Ø 10 mm	TT-Kabel Ø 12,2 mm	TT-Kabel Ø 17,7 mm
BRH65100	77	25	18	12	8	4
BRH65130	140	46	33	22	15	7
BRH65170	214	70	50	35	22	10
BRH65210D	178	58	42	28	18	9

Fassungsvermögen tehalit.BRA - Geräteeinbau

Kanal- bezeichnung	Kabeltypen					
	Lichtwellen- leiter duplex Ø 2,8 x 5,6 mm	G51 4 x 2 x 0,6 Ø 6,9 mm	TT-Kabel Ø 8,2 mm	TT-Kabel Ø 10 mm	TT-Kabel Ø 12,2 mm	TT-Kabel Ø 17,7 mm
BRA65100	77	25	18	12	8	4
BRA65130	140	46	33	22	15	7
BRA65170	214	70	50	34	22	10
BRA65210	300	99	70	47	32	15
BRA65210D	179	59	42	28	19	9
BRA85130	210	69	49	33	22	11
BRA85170	306	101	71	48	32	15
BRA65170B	179	59	42	28	19	9
BRA65210B	261	86	61	41	28	13

Fassungsvermögen tehalit.BRS - Geräteeinbau

Kanal- bezeichnung	Kabeltypen					
	Lichtwellen- leiter duplex Ø 2,8 x 5,6 mm	G51 4 x 2 x 0,6 Ø 6,9 mm	TT-Kabel Ø 8,2 mm	TT-Kabel Ø 10 mm	TT-Kabel Ø 12,2 mm	TT-Kabel Ø 17,7 mm
BRS65100	77	25	18	12	8	4
BRS65130	140	46	33	22	15	7
BRS65170	223	74	52	35	24	11
BRS65210	300	99	70	47	32	15
BRS65210D	179	59	42	28	19	9
BRS85130	214	70	50	34	22	10
BRS85170	319	105	74	50	34	16
BRS100130	287	95	67	45	30	14
BRS100170	408	134	95	64	43	20
BRS100210	529	174	123	83	56	26
BRS100210D	408	134	95	64	43	20
BRS65170B	179	59	42	28	19	9
BRS65210B	261	86	61	41	28	13
BRS85210B	304	100	70	48	32	16
BRS100210B	427	141	100	67	45	21

Fassungsvermögen tehalit.LFR

Kanal- bezeichnung	Kabeltypen					
	Lichtwellen- leiter duplex Ø 2,8 x 5,6 mm	G51 4 x 2 x 0,6 Ø 6,9 mm	TT-Kabel Ø 8,2 mm	TT-Kabel Ø 10 mm	TT-Kabel Ø 12,2 mm	TT-Kabel Ø 17,7 mm
LFR 70120	1	0	0	0	0	0
LFR 150150	6	2	1	1	0	0
LFR 200200	12	4	2	1	1	0
LFR 200350	22	7	5	3	2	1

Fassungsvermögen tehalit.FWK

Kanal- bezeichnung	Kabeltypen					
	Lichtwellen- leiter duplex Ø 2,8 x 5,6 mm	G51 4 x 2 x 0,6 Ø 6,9 mm	TT-Kabel Ø 8,2 mm	TT-Kabel Ø 10 mm	TT-Kabel Ø 12,2 mm	TT-Kabel Ø 17,7 mm
500600	101	33	23	15	10	5
501100	188	61	43	29	19	9
502100	360	118	84	56	37	18
991600	559	184	130	87	58	28
992600	911	300	212	142	96	45

Fassungsvermögen tehalit.LF / LFH / LFS

Kanal- bezeichnung	Kammer	Kabeltypen					
		Lichtwellen- leiter duplex Ø 2,8 x 5,6 mm	G51 4 x 2 x 0,6 Ø 6,9 mm	TT-Kabel Ø 8,2 mm	TT-Kabel Ø 10 mm	TT-Kabel Ø 12,2 mm	TT-Kabel Ø 17,7 mm
LF 150150		6	2	1	1	0	0
LF 200200		9	3	2	1	1	0
LF 200350		20	6	4	3	2	1
LF 200360	K1	9	3	2	1	1	0
	K2	9	3	2	1	1	0
LF 300300		27	8	6	4	2	1
LF 300450		41	13	9	6	4	2
LF 300600		53	17	12	8	5	2
LF 400400		49	16	11	7	5	2
LF 400600		72	23	16	11	7	3
LF 400900		115	38	26	18	12	5
LF 401100		127	41	29	19	13	6
LF 600600		108	35	25	16	11	5
LF 600900		171	56	39	26	18	8
LF 601100		210	69	49	33	22	10
LF 601500		279	91	64	42	29	13
LF 601900		357	117	82	55	37	17
LF 602300		435	143	100	68	45	21

Fassungsvermögen tehalit.BA7/HA7, Füllgrad 40 %

Kanalbezeichnung	Ø 1 mm ²	Ø 1,5 mm ²	Ø 2,5 mm ²
BA7 25025 / HA7 25025	14	10	7
BA7 25040 / HA7 25040	24	18	13
BA7 40025 / HA7 40025	30	22	15
BA7 40040 / HA7 40040	49	35	25
BA7 40060 / HA7 40060	75	54	39
BA7 40080 / HA7 40080	101	73	52
BA7 40100 / HA7 40100	127	91	65
BA7 60025 / HA7 60025	54	39	28
BA7 60040 / HA7 60040	91	66	47
BA7 60060 / HA7 60060	142	102	73
BA7 60080 / HA7 60080	193	139	99
BA7 60100 / HA7 60100	243	175	125
BA7 60120 / HA7 60120	293	211	151
BA7 80025 / HA7 80025	78	56	40
BA7 80040 / HA7 80040	134	97	69
BA7 80060 / HA7 80060	211	152	109
BA7 80080 / HA7 80080	286	206	148
BA7 80100 / HA7 80100	362	261	187
BA7 80120 / HA7 80120	437	315	226
BA7 100060 / HA7 100060	275	198	142
BA7 100080 / HA7 100080	378	272	195
BA7 100100 / HA7 100100	480	346	247

Fassungsvermögen tehalit.BA6, Füllgrad 40 %

Kanalbezeichnung	Ø 1 mm ²	Ø 1,5 mm ²	Ø 2,5 mm ²
BA6 15015	10	7	5
BA6 20025	16	11	8
BA6 30015	22	16	11
BA6 30025	30	21	15
BA6 30040	49	35	25
BA6 40015	35	26	18
BA6 40025	49	35	25
BA6 40040	74	54	38
BA6 40060	117	85	61
BA6 40080	149	107	77
BA6 40120	221	159	114
BA6 60015	51	37	27
BA6 60025	81	59	42
BA6 60040	131	94	67
BA6 60060	193	139	100
BA6 60080	252	182	130
BA6 60100	319	230	164
BA6 60120	376	271	194
BA6 60150	467	336	241
BA6 60200	622	448	321
BA6 80025	117	84	60
BA6 80040	187	135	96
BA6 80060	275	198	142
BA6 80080	360	259	186
BA6 80100	449	323	231
BA6 80120	535	386	276

Fassungsvermögen tehalit.DNG, Füllgrad 40%

Kanalbezeichnung	Ø 1 mm ²	Ø 1,5 mm ²	Ø 2,5 mm ²
DNG 20020	14	10	7
DNG 25025	28	20	14
DNG 25037	41	29	21
DNG 37020	33	24	17
DNG 37037	67	48	35
DNG 50020	46	33	24
DNG 50025	60	43	31
DNG 50037	96	69	49
DNG 50050	128	92	66
DNG 50075	197	142	101
DNG 50100	267	192	137
DNG 50125	336	242	173
DNG 75025	87	63	45
DNG 75037	144	104	74
DNG 75050	196	141	101
DNG 75075	303	219	156
DNG 75100	413	297	213
DNG 75125	521	375	269
DNG 100050	266	192	137
DNG 100075	415	299	214
DNG 100100	563	406	290

Fassungsvermögen tehalit.LKG, Füllgrad 40%

Kanalbezeichnung	Ø 1 mm ²	Ø 1,5 mm ²	Ø 2,5 mm ²
LKG 37025	40	29	21
LKG 37037	58	42	30
LKG 37050	85	61	44
LKG 37075	131	95	68
LKG 37100	177	128	91
LKG 50037	87	63	45
LKG 50050	129	93	66
LKG 50075	200	144	103
LKG 50100	270	194	139
LKG 50125	340	245	175
LKG 50140	384	276	198
LKG 75050	197	142	102
LKG 75075	308	222	159
LKG 75100	418	301	216
LKG 75125	529	381	273

Fassungsvermögen tehalit.VK-flex (Montagehilfe)

Kanalbezeichnung	Ø 1 mm ²	Ø 1,5 mm ²	Ø 2,5 mm ²
VK flex 10 L2212	10	8	5
VK flex 20 L2222	20	18	13
VK flex 30 L2232	57	46	30
VK flex 40 L2242	101	81	53

Fassungsvermögen tehalit.HNG, Füllgrad 40 %

Kanalbezeichnung	Ø 1 mm ²	Ø 1,5 mm ²	Ø 2,5 mm ²
HNG25025	27	19	14
HNG37025	42	31	22
HNG37037	67	48	35
HNG37050	91	65	47
HNG50025	60	43	31
HNG50037	96	69	49
HNG50050	128	92	66
HNG50075	197	142	101
HNG50100	267	192	137
HNG50125	336	242	173
HNG75037	90	65	46
HNG75050	196	141	101
HNG75075	303	219	156
HNG75100	413	297	213
HNG75125	521	375	269

Fassungsvermögen tehalit.ateha

Kanalbezeichnung	TT 3 x 1,5 Ø 10 mm
ATA12200	1
ATA12201	0
ATA12300	2
ATA12301	2
ATA12500	4
ATA12501	4
ATA12502	3
ATA16300	3
ATA16301	2
ATA20500	6
ATA20501	5
ATA20502	3
ATA20752	7

Fassungsvermögen tehalit.SL

Kanalbezeichnung	TT 3 x 1,5 Ø 10 mm
SL20055	5
SL20080	7
SL20115	13
SLH20080	7
SL17052	6
EK40040	4

Leitungen

Laut VDE 0298 Teil 3 (1983) müssen folgende Biegeradien für Kunststoffkabel eingehalten werden:

Leitungsart	U ₀ ≤ 0,6/1 kV				U ₀ ≥ 0,6/1 kV
Leitungen für feste Verlegung	Aussendurchmesser der Leitung in mm				6d
	d ≤ 10	10 < d ≤ 25	25 < d		
Bei fester Verlegung	4d	4d	4d		
Flexible Leitungen	Aussendurchmesser der Leitung in mm				6d
	d ≤ 8	8 < d ≤ 25	12 < d < 20	20 < d	
Bei fester Verlegung	3d	3d	4d	4d	10d
Bei Einführung	3d	4d	5d	5d	

Lichtwellenleiter

Hersteller	Aussendurchmesser der Leiter in mm	Kleinstzulässige Biegeradien in mm
Alcatel/Kabelmetal	3,5 - 12	20 - 95
ANT	3,5 - 12	150
Dätwyler	3,0 - 7,9	30 - 120
Kabelreydt	3,4 - 11,6	20 - 175
Belden	2,9 - 13	75 - 130

Angaben ohne Gewähr

In der Norm EN 187101 wird folgende Empfehlungen gegeben:

$$R_{\text{Biegung}} = 10 \times d_{\text{Kabel}}$$

mit R_{Biegung} = Biegeradius des Kabels,
 d_{Kabel} = Kabeldurchmesser

Davon abweichend werden von den einzelnen Herstellern eigene Angaben zum Biegeradius herausgegeben, die den jeweiligen technischen Datenblättern der Produkte zu entnehmen sind.

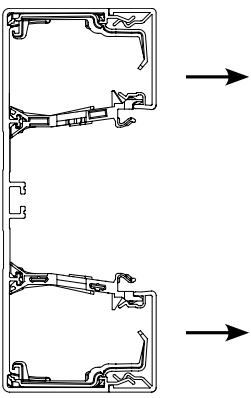
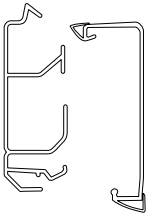
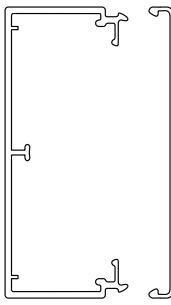
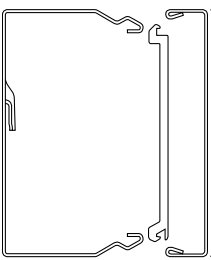
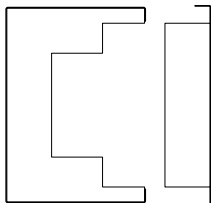
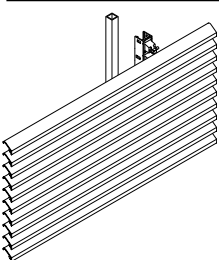
Kanaltyp		Kanalverlegung in min/m	Kabel einlegen in min/m	
	BRN/BR	BRN65130	8,5	1
		BRN65170	8,5	1
		BRN65210	9	1
		BR65100	10,5	1,3
		BR65130	11	1,3
		BR65170	12	1,3
		BR65210D	13	1,3
		BR85130	12	1,3
		BR85170	13	1,5
		Trennwand	1,5	1,5
	SL	SL 20055	6	1
		SL 20080	6	1
		SL 20115	7	1
	LF/LFH/FB/LFE	LF 40060; LFH 40060; LFE 40060	8,5	1,3
		LF 40090	10	1,3
		LF 40110; LFH 40090; LF 60090; LF 60110; LFE 60110	10	1,2
		LF 60060; LFH 60090; LFH 60110; FB 60110; FB 60130	9	1,3
		LF 60150; FB 60150	11	1,1
		LF 60190; FB 60190	12,5	1,1
		LF 60230; FB 60230	13	1,1
		Haubenformstücke LF, LFH, FB	2,5/Stück	-
	LFS (Stahlblech)	LFS 40060	11	1,3
		LFS 60060; LFS 60100	11,5	1,3
		LFS 60150	14	1,1
		LFS 60200	16	1,1
		Haubenformstücke LFS	3/Stück	-
	FWK (Feuerwiderstandsfähig)	FWK 30/50110 vertikale Montage	18	1,1
		FWK 30/50110 horizontale Montage	24	1,3
		FWK 90/50110 vertikale Montage	24	1,0
		FWK 90/50110 horizontale Montage	36	1,3
	Brüstungs- verkleidung			Montage in min/m
		Konsolen inklusive Lamellenverkleidung waagrecht: Tiefe 50-160 mm		30
		Konsolen inklusive Lamellenverkleidung waagrecht: Tiefe 200-300 mm		31
		Lamellenverkleidung senkrecht		42
		Paneelenverkleidung senkrecht		30
		Richtwert komplette Installation von Kanal mit Konsolen und Lamellen		72
		Richtwert komplette Installation von Kanal mit Konsolen und Paneelen		60
Konsole montieren		7,25/St.		

Montagehinweis

Demontage der Seitenoberteile
PVC und halogenfrei

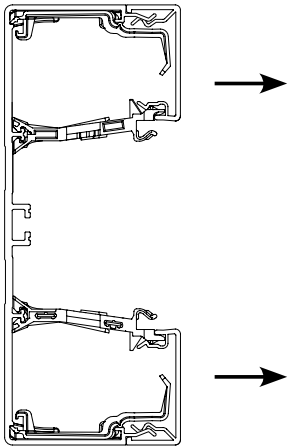

Grundprofilverbinder BRN65X9

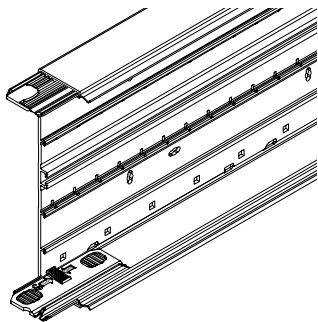

- Ein-Mann-Montage durch Verbinden der Profile mit Hilfe der Grundprofilträger
- Auch bei Eckanschluss

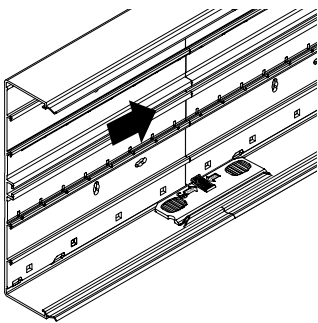

Kabelrückhalt mit Grundprofil-Klammer
BRN65KL45/BRN65KL65

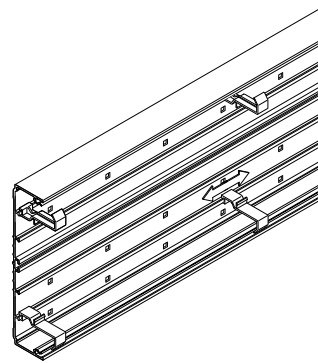

- 5 Stk/m Kanal werden ab der Kanalbreite 170 mm mitgeliefert, sind aber auch separat lieferbar.
- verhindert das Herausfallen der Kabel während der Installation
- frei auf dem Profil verschiebbar

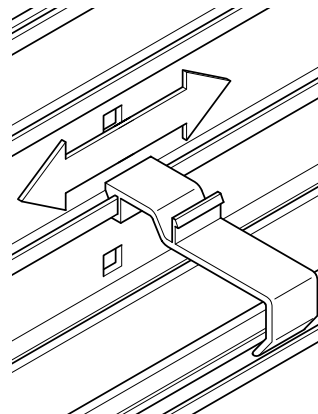

Kabelrückhalt mit Grundprofil-Klammer
geschlossen BRN65KL45

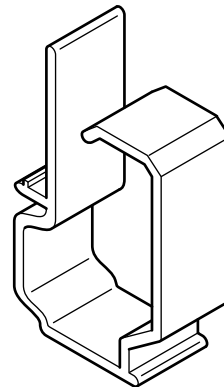

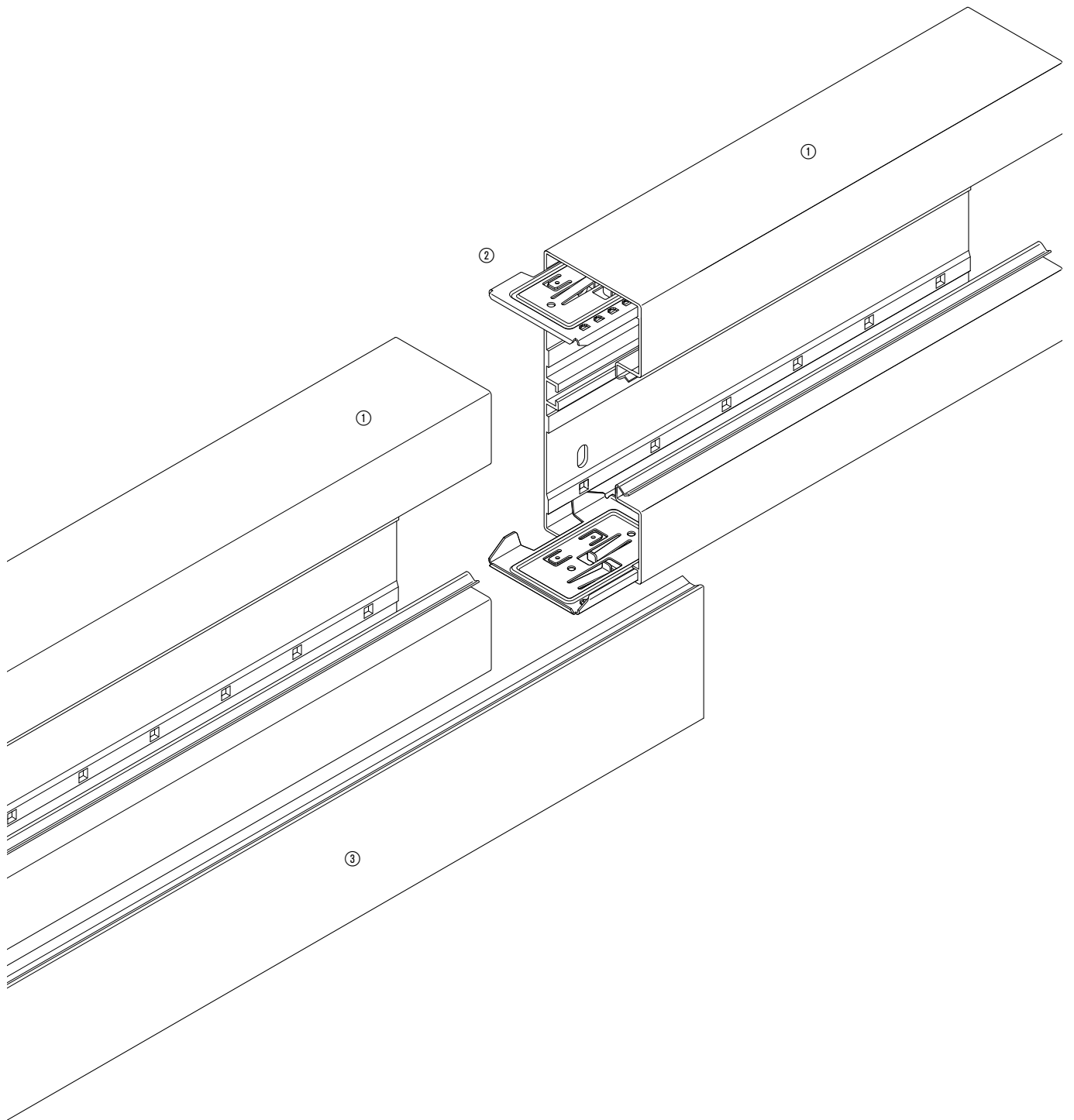

- Unterteile ① müssen mit der Kupplung ② verbunden werden.
- Oberteil ③ wird **ohne zusätzliches Erdungszubehör** montiert.
- Als Erdungsstützpunkt (Erdungsfahne) dient die Kupplung ②.

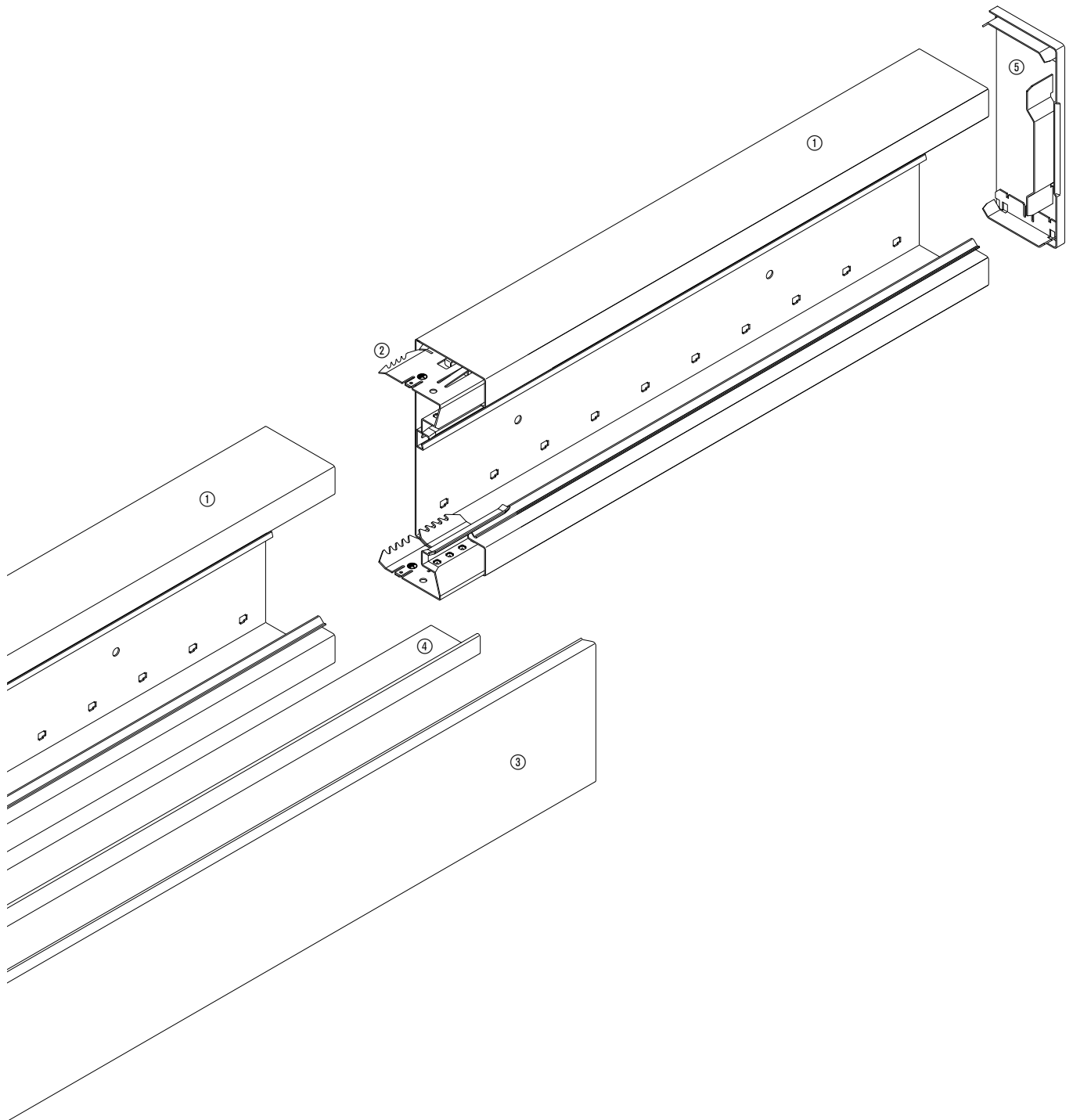

- Unterteile ① müssen mit der Kupplung ② verbunden werden.
- Oberteil ③ wird **ohne zusätzliches Erdungszubehör** montiert.
- Trennwand (nur für frontrastende Kanäle) ④ selbsterdend.
- Endplatte ⑤ selbsterdend.
- Als Erdungsstützpunkt (Erdungsfahne) dient die Kupplung ② oder die Endplatte ⑤.



Alle tehalit.BRS Brüstungskanäle sind mit integrierter Erdung ausgerüstet. Die Selbsterdung wird dadurch ermöglicht, dass die Verschlusskonturen der Kanalunterteile, der Kanaloberteile und der Formteile lackfrei hergestellt werden.



Grundprofil

Kupplung:

Die Erdungsverbinding der Unterteile wird durch eine Kupplung realisiert, die folgende drei Funktionen übernimmt: Erdungsverbinding der Kanalunterteile, Kupplung und Montagehilfe.

Formteile:

Die Kanalformteile aus Stahlblech für beide Brüstungskanalsysteme sind ebenfalls am Verschluss lackfrei und können somit in das Erdungssystem integriert werden.



Kupplung

Endplatten:

Das Erdungssystem betrifft auch die Endplatten, so dass eine separate Erdung entfällt.



Trennwand

Trennwand:

Für die tehalit.BRS Kanäle ohne C-Profil gibt es zwei Stahlblechtrennwände, die bei der Montage direkt ins Erdungskonzept einbezogen werden: (TWS70VERZ (70 mm Höhe) und TWS90VERZ (90 mm Höhe). Bei den tehalit.BRS Kanälen mit C-Profil wird die Trennwand (L6477VERZ) in Verbindung mit dem Trennwandhalter (L6705BCHR) eingesetzt.

Schnittkaschierung



Schnittkaschierung:

Mit der einteiligen Schnittkaschierung aus Stahlblech werden Schnitte am Kanal (Ober- und Unterteil) verdeckt.

Hinweis:

Die nachträgliche Lackierung oder sonstige Modifizierung von Kanälen mit integrierter Selbsterdung im Auslieferungszustand kann eine Beeinträchtigung bis hin zur Unwirksamkeit der Selbsterdungsfunktion zur Folge haben.

Universalkonsolen

- Für alle tehalit.BR und tehalit.BRN Brüstungskanäle – alle Materialien
- Stabile Wandbefestigungskonsolen bestehend aus Universalkonsole plus Adapterplatte
 - Universalkonsole wird durch den Wandabstand festgelegt
 - Adapterplatte wird durch die Kanalbreite bestimmt
- Universalkonsole bzw. Adapterplatte sind separat zu bestellen
- Adapterplatte wird in die Universalkonsole eingehängt
- Schraubenlose Befestigung der Kanäle durch die neue „Clip-Technik“
- Bei Bedarf lässt sich der Kanal mittels handelsüblicher Zange von der Konsole lösen
- Wandabstand von 53 – 460 mm
- Tragkraft bis 75 kg (750 N) bei Befestigungsabstand von 600 mm möglich
- Grosser Verstellbereich (bis 53 mm) der verschiebbaren Clips an Universalkonsole und Adapterplatte - bei einem Bodenlochungsabstand von 50 mm steht immer ein Loch zum Einrasten der Clips in den Kanal zur Verfügung
- Montagehilfe durch Kanalaufgabe an der Adapterplatte
- Vertikale Winkelverstellbarkeit +/- 3° zum Ausgleich bauseitiger Ungenauigkeiten
- Höhenanschlag als Hinweis auf der Universalkonsole eingepreßt
- Zum Lieferumfang einer Verpackungseinheit Universalkonsole gehört ein zusätzlicher, wieder verwendbarer Höhenanschlag
- Kombination mit Standfuss möglich

Material

Stahlblech verzinkt

Hinweis

Pro Konsole muss eine Universalkonsole und eine Adapterplatte bestellt werden

Konsolenmontage

Konsolen einmessen, Befestigungsabstände bei Kunststoffkanälen max. 0,66 m, bei Metallkanälen ca. 1 m. Bei waagerechter Lamellenverkleidung sollten die Konsolenabstände nicht grösser als 0,66 m sein. Bodenlochung bei tehalit.BR und tehalit.BRN Kanälen einheitlich 50 mm.

Konsole befestigen

Konsole auf die gewünschte Tiefe einstellen. Mittenschraube mit Schraubenschlüssel (Sw 13) leicht anziehen.

G2260 Universalkonsole, Wandabstand 53-81, verz

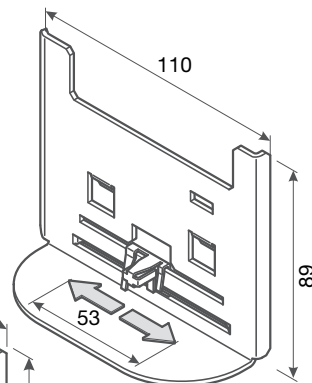
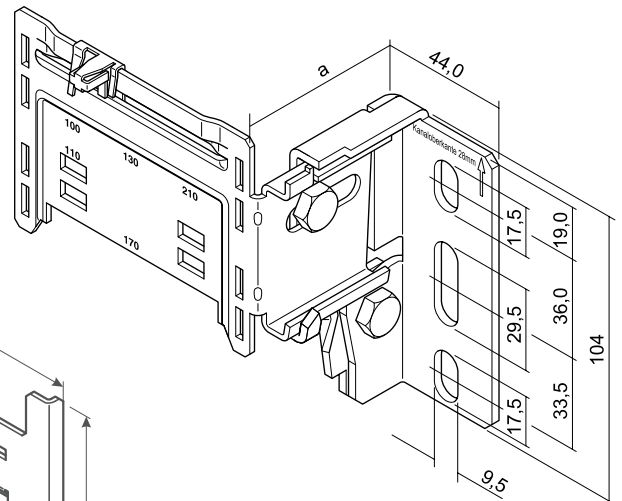

**G2270
Adapterplatte
100/110 mm**

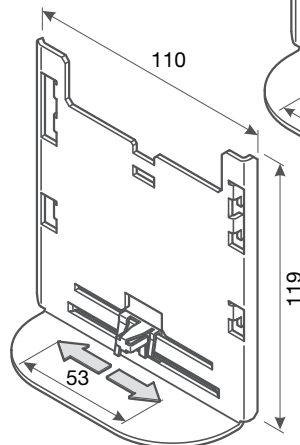

**G2271
Adapterplatte
130-170 mm**

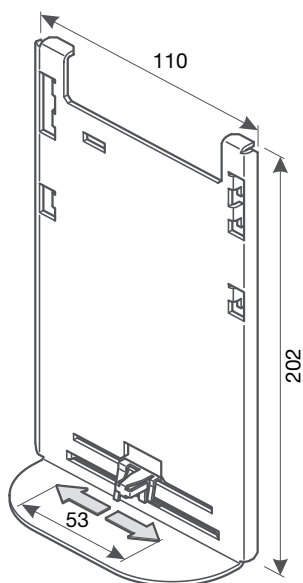

**G2272
Adapterplatte
210 mm**

G2261 Universalkonsole, Wandabstand 78-125, verz

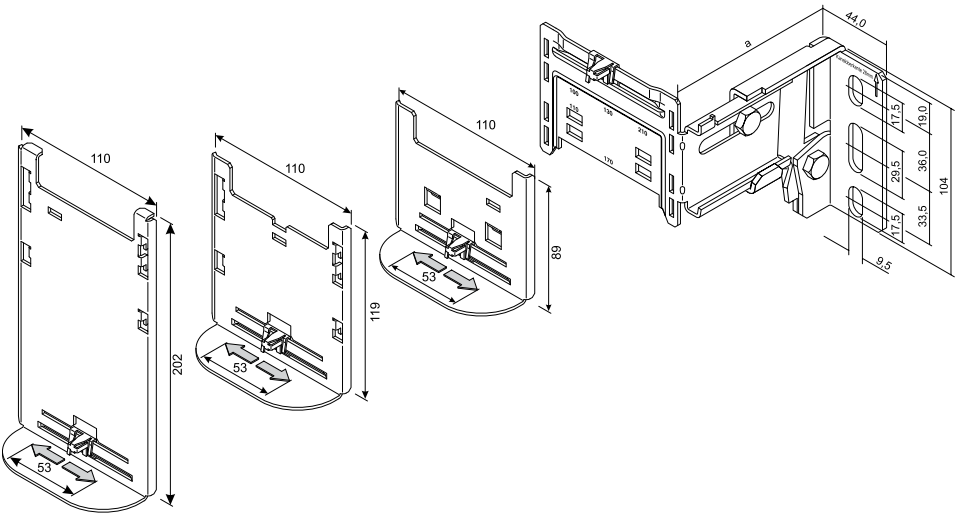

G2262 Universalkonsole, Wandabstand 120-200, verz

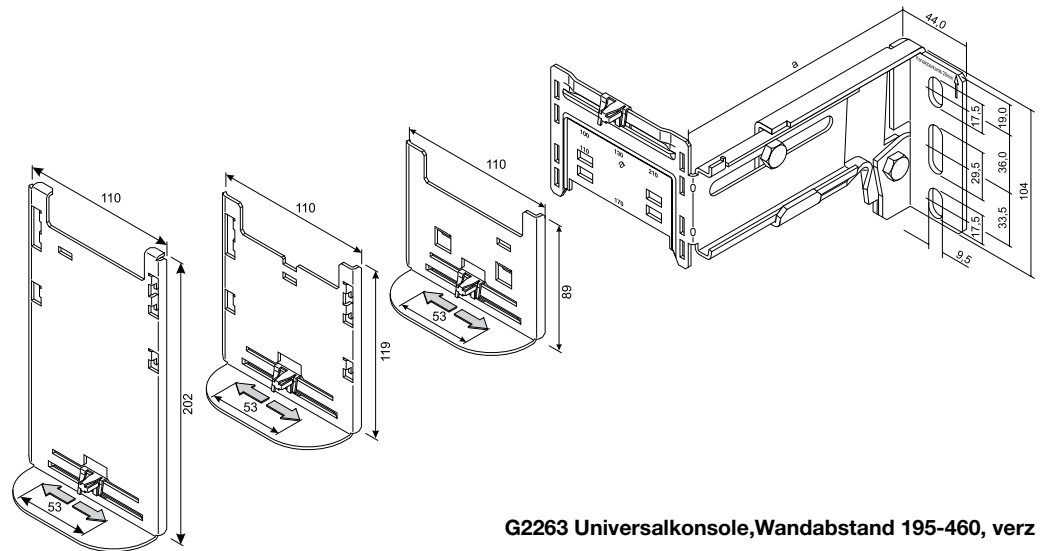

G2263 Universalkonsole, Wandabstand 195-460, verz

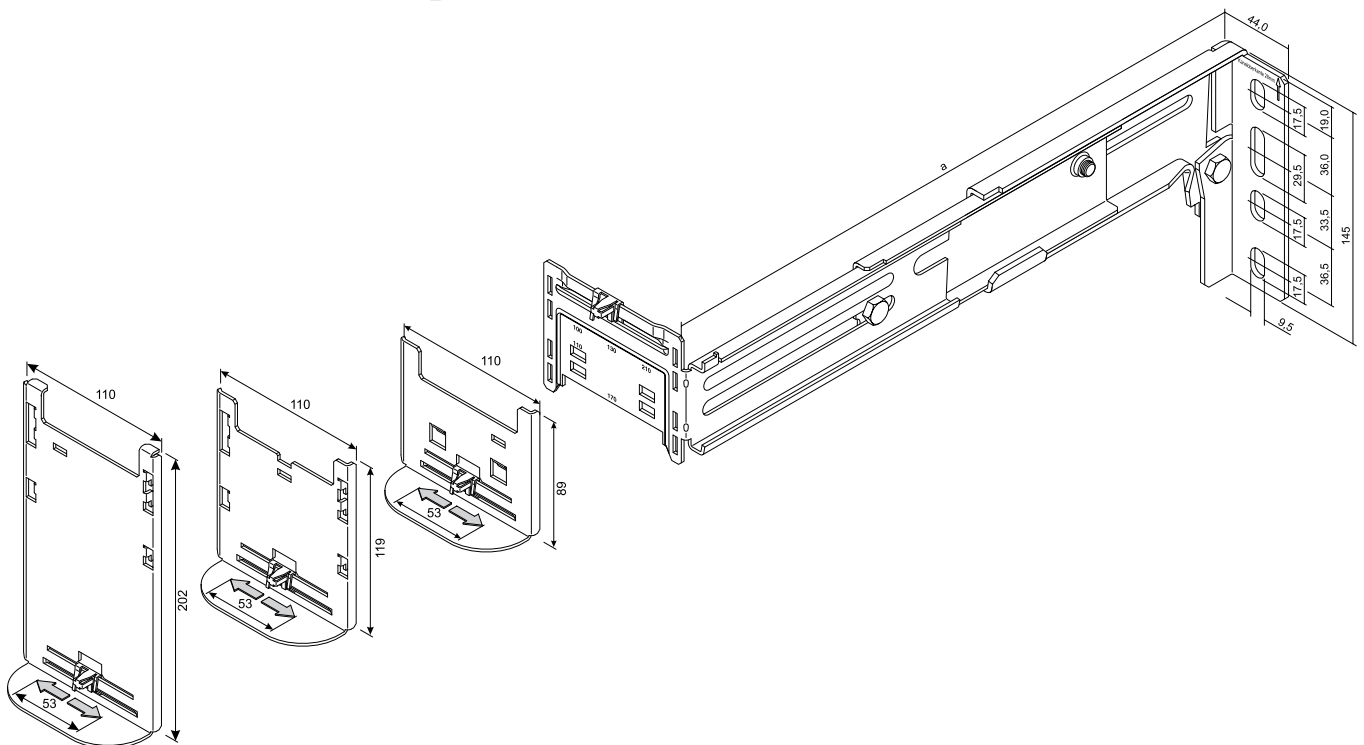

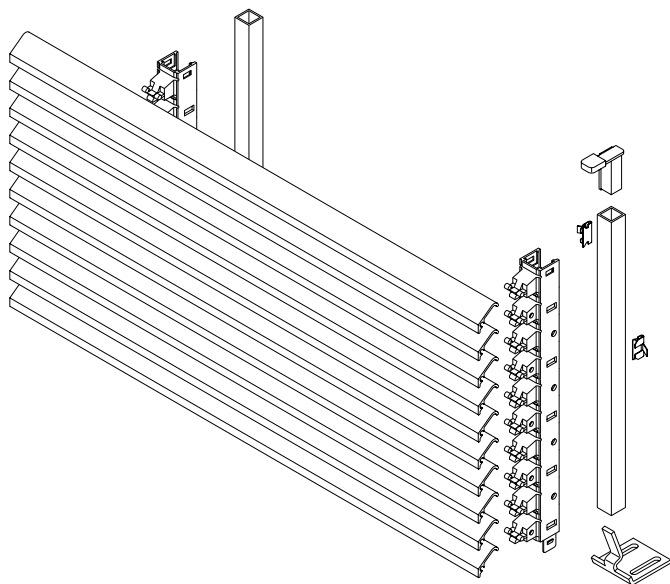

Lamellengitter

- Lamellengitter zur optischen Abdeckung oder Verkleidung von Nischen (z.B. Heizkörper)
- Optisch sehr wirkungsvoll, da der Blickwinkel bis zu 70% geschlossen ist.
- Für Heizkörperverkleidungen beträgt die Luftdurchtrittsfläche ca. 65%.
- Lamellengitter werden schnell und sicher auf den Kunststoff-lamellenträger aufgerastet.
- Abschlussblende zur optischen Anpassung an den Kanal Übergang.
- Verbindung von Lamellen mittels Kupplungsstift

Lamellenträger

- Einfache Montage des Lamellenträgers und schnelle Befestigung der Lamellen
- Sicherer Halt und korrekter Abstand der Lamellen ist immer gewährleistet.
- Durch Anreihen der Lamellenträger sind grosse Kombinationen möglich.
- Geringer Abfall durch Anreihen der Lamellenträger

Erstlamelle

- Zum sauberen Übergang vom Kanal zur Lamelleninstallation bei der horizontalen Montage

Lieferfarben

RAL 9016, verkehrsweiss
RAL 7035, lichtgrau
ELN, natureloxiert

Material

Aluminium

Waagerechte Verkleidung mit Lamellenträger und Lamellen

Wandabstand messen. Lamellenträger aneinander verrasten und entsprechen dem Wandabstand an der Schneidemarkierung ablängen. Sicherungsbügel, die seitlich eingedrückt werden können, verhindern ein ungewolltes Lösen der Lamellenträger. Lamellenträger auf die obere Kante der Konsole setzen. Lamellen aufsetzen und mit Lamellenträger verrasten. Damit die Lamellengitter für Reinigungszwecke leicht handhabbar bleiben, sollte die Länge nicht grösser als 2.000 mm sein.

Montage über Heizkörpern

Bei Heizungsvorlauftemperatur von 70 °C sollte ein Abstand von mind. 40 mm zwischen Heizkörper und Installationskanal eingehalten werden. Bei diesem Abstand wird die zulässige Erwärmung des Kanals und der eingelegten Leitungen nicht überschritten. Bei abweichenden Voraussetzungen empfiehlt sich eine Rückfrage.

Standfüsse

- Zur freien Platzierung im Raum, wo keine Wandbefestigung aus techn. Gründen möglich ist.
- Zur zusätzlichen Unterstützung des Kanals, bei grossen Spannweiten oder Ausladung der Konsole.
- Stabile Bodenmontage mit Montagehalterung für den Brüstungskanal und der Lamellenverkleidung.
- Justiermöglichkeit bei einteiliger Ausführung durch Langlöcher 5 mm.
- Brüstungskanalbezeichnung bei Bestellung angeben.

Lieferfarben

VERZ, verzinkt
RAL 9016, verkehrsweiss
RAL 7035, lichtgrau

Material

Stahlblech verzinkt oder lackiert.

Weitere Ausführungen auf Anfrage.

Stahlblechpaneele zur senkrechten Verkleidung

Länge

min. 200 mm
max. 1500 mm

Höhe

min. 400
max. 900

Wichtiger Hinweis

Exakte Massangabe bei Auftragserteilung notwendig.

Montagebeschreibung

Die Magnethalter werden mit Hilfe von Schrauben am Kanal befestigt. Die Einstellhalter werden je nach Montageart an Konsolen oder am Boden verschraubt. Die Montage der Konsolen unter Heizkörper setzt einen Mindestabstand des Heizkörpers zum Fussboden von 150 mm voraus. Die Paneele wird auf die Einstellhalter gestellt, mit Hilfe der beiliegenden Kette gesichert und an die Magnethalter gedrückt.

Empfehlungen

Abstand zu Installationskanälen und Seitenabstand mit 10-20 mm wählen. Belüftungsverhältnisse, z. B. Abstand zum Fussboden mit Heizungsbau festlegen.

Skizze Standfuss

Ein- und Zweiteilig

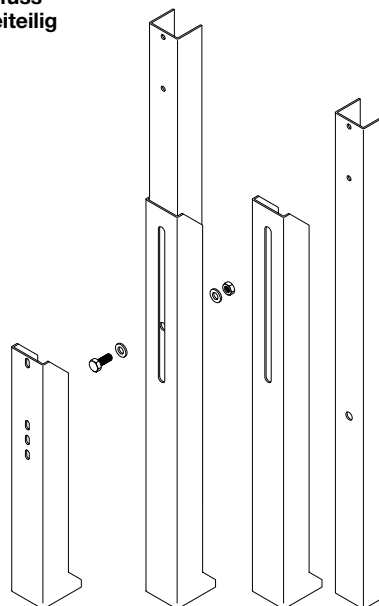

Kombination Paneel- und Lamellenverkleidung Preis und Lieferzeit auf Anfrage.

Lackierungen in Standard RAL-Farben.

Sonderlochungen und Anpassungen auf Anfrage.

Stahlblechpaneele zur senkrechten Verkleidung

Länge

min. 200 mm
max. 1500 mm

Höhe

min. 400
max. 900

Wichtiger Hinweis

Exakte Massangabe bei Auftragserteilung notwendig.

Montagebeschreibung

Die Magnethalter werden mit Hilfe von Schrauben am Kanal befestigt. Die Einstellhalter werden je nach Montageart an Konsolen oder am Boden verschraubt. Die Montage der Konsolen unter Heizkörper setzt einen Mindestabstand des Heizkörpers zum Fussboden von 150 mm voraus. Die Paneele wird auf die Einstellhalter gestellt, mit Hilfe der beiliegenden Kette gesichert und an die Magnethalter gedrückt.

Empfehlungen

Abstand zu Installationskanälen und Seitenabstand mit 10-20 mm wählen. Belüftungsverhältnisse, z. B. Abstand zum Fussboden mit Heizungsbau festlegen.

Kombination Paneel- und Lamellenverkleidung Preis und Lieferzeit auf Anfrage.

Lackierungen in Standard RAL-Farben.

Sonderlochungen und Anpassungen auf Anfrage.

Wandabstand L in mm	Lamellenzahl x
34 - 58	1
59 - 83	2
84 - 108	3
109 - 133	4
134 - 158	5
159 - 183	6
184 - 208	7
209 - 233	8
234 - 258	9
259 - 283	10
284 - 308	11
309 - 333	12
334 - 358	13
359 - 383	14
384 - 408	15
409 - 433	16
434 - 458	17
459 - 483	18
484 - 508	19
509 - 533	20

Wandabstand L in mm	Lamellenzahl x
534 - 558	21
559 - 583	22
584 - 608	23
609 - 633	24
634 - 658	25
659 - 683	26
684 - 708	27
709 - 733	28
734 - 758	29
759 - 783	30
784 - 808	31
809 - 833	32
834 - 858	33
859 - 883	34
884 - 908	35
909 - 933	36
934 - 958	37
959 - 983	38
984 - 1008	39
1009 - 1033	40

Bestimmen der Lamellenzahl

Zur Berechnung der Lamellenanzahl über 523 mm kann die folgende Formel verwendet werden:

L= Abstand Wand - Rückseite Kanal

Y= Auflagelänge Lamellenhalter

9 mm = abzuziehender Auftrag der Universalkonsolen-Aufnahmeplatte mit Adapterplatte

$$y = \frac{L - 9}{25}$$

Beispiel:

$$L = 721 \text{ mm}$$

$$y = \frac{721 - 9}{25}$$

$$y = 28,48 \Rightarrow \text{ganzzahliger Teil von } y$$

$$\Rightarrow x = 28$$

Es werden 28 Lamellen benötigt.

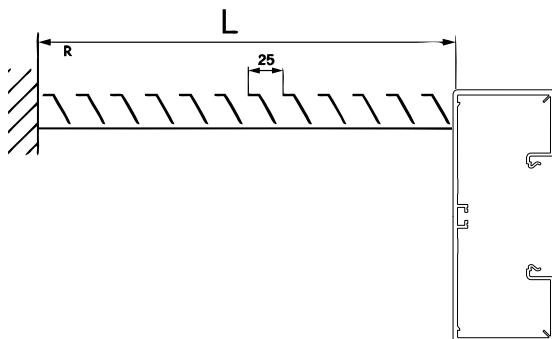

Die Berechnung der Anzahl Lamellen in der Vertikalen Richtung erfolgt auf dieselbe Art und Weise.

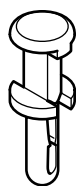

L5067



L5085

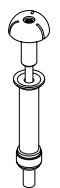

L5123

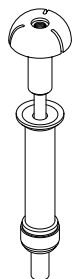

L5264

Technik
Leitungsführung

Spreiznieten

Produktreihe	Höhe	bei Montageplatte 2 mm		bei Montageplatte 3 mm	
		Ø 4		Ø 4	Ø 6
BA6	15		L5085	L5123	L5067
	20		L5085	L5123	L5067
	30		L5085	L5123	L5067
	40		L5085	L5123	L5067
	60		L5123	L5123	L5067
	80		L5123	L5123	L5067
BA7	25		L5085	L5123	L5067
	40		L5085	L5123	L5067
	60		L5123	L5123	L5067
	80		L5123	L5123	L5067
	100		L5123	L5123	L5067
DNG	25		L5085	L5123	L5067
	37		L5085	L5123	L5067
	50		L5085	L5123	L5067
	75		L5123	L5123	L5067
	100		L5123	L5123	L5067
HA7	25		L5085	L5123	L5067
	40		L5085	L5123	L5067
	60		L5085	L5123	L5067
	80		L5085	L5123	L5067
	100		L5085	L5123	L5067
HNG	25		L5085	L5123	L5067
	37		L5085	L5123	L5067
	50		L5085	L5123	L5067
	75		L5123	L5123	L5067
	100		L5123	L5123	L5067
LKG	37		L5085	L5123	L5067
	50		L5085	L5123	L5067
	75		L5123	L5123	L5067

Setzwerkzeuge

Werkzeug	Bestellnummer
Setzwerkzeug für Spreizniete L5067	L5264SCHW
Setzwerkzeug für Spreizniete L5085	L5262GRAU
Setzwerkzeug für Spreizniete L5123	L5263ROT

Verdrahtungskanäle aus halogenfreiem Kunststoff PC/ABS bzw. PPO

Verarbeitungshinweise:

- Verdrahtungskanäle der Produktreihen HA7- und HNG nicht mit Ölen, Fetten und Lösungsmitteln in Kontakt bringen, da die Gefahr der Spannungsrissskorrosion besteht!
- Klassische Klebstoffe für Schraubensicherungen wie z.B. LOCTITE 290 werden nicht für Kunststoffe, insbesondere thermoplastische Materialien, empfohlen.
- Beim Kleben sollte stets ein Überschuss an Klebstoff vermieden werden.

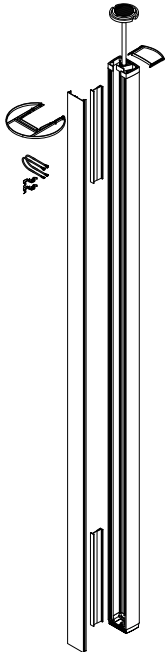

Zu Ihrer Unterstützung und Arbeitserleichterung haben wir Ihnen eine Übersicht mit den genauen Längenangaben und Einsatzbereichen für die DA 200 Säule mit Spanntechnik zusammengestellt. Die in der Artikelnummer enthaltene Längenangabe bezeichnet die Gesamtlänge der Säule inkl. Spannteller bei eingezogener Spannvorrichtung!

Die Profillängen und entsprechenden Einsatzbereiche finden Sie in der folgenden Tabelle:

Artikelnummer	Profillänge	Zwischendecke	Feste Decke
DAS802500xxxx DAS2802500xxxx	2457 mm	bis max. 2450 mm	2500 - 2800 mm
DAS802800xxxx DAS2802800xxxx	2757 mm	bis max. 2750 mm	2800 - 3100 mm
DAS803100xxxx DAS2803100xxxx	3057 mm	bis max. 3050 mm	3100 - 3400 mm
DAS803400xxxx DAS2803400xxxx	3357 mm	bis max. 3350 mm	3400 - 3700 mm

xxxx (Farbe): 9016 oder ELN

Zur korrekten Auswahl der Säule für die im Objekt vorhandene Zwischendecke ist die Profillänge die entscheidende Grösse, da die Deckenkaschierung auf das Aluminiumsäulenprofil geklemmt wird.

Beispiel: Bei einer "Festen Decken"-Höhe von 2600 mm kann die DAS802500 geordert werden, wobei die "Zwischendecken"-Höhe dann maximal 2450 mm betragen darf.

Zwischenlösungen für andere Kombinationen Zwischendecke/Feste Decke müssen als Sonderlösung über KSE abgewickelt werden.

Profilabmessungen DA200

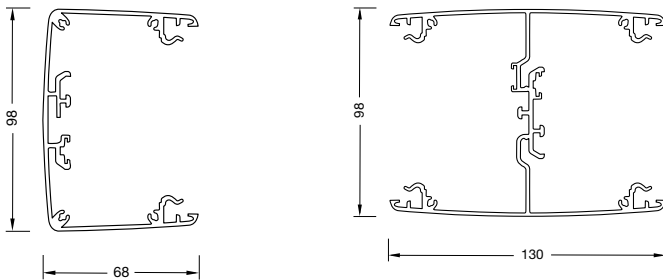

Fassungsvermögen DA

Im Beispiel mit eingebauter Geräteeinbaudose GLT4001CH für den Einbau handelsüblicher UP-Programme unterschiedlicher Hersteller.

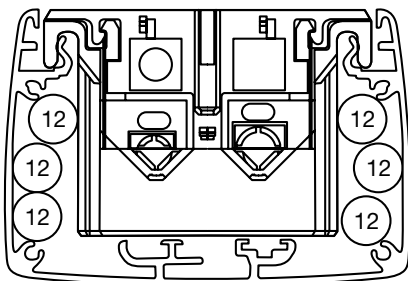

Profil 1-fach:
Min. 6 x Ø 12 mm

TT 5x2.5 mm² - Ø 12,2 mm - Energieleitung
PIMF-100 Ω - Ø 8,2 mm - Datenleitung

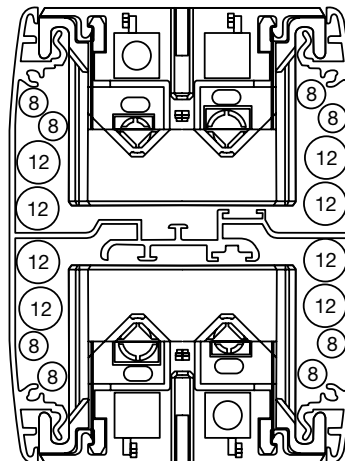

Profil 2-fach:
Min. 8 x Ø 12 mm
Min. 8 x Ø 8 mm

Vorteile:

- Grosse Anwendungs- und Ausbauflexibilität
- Optimierter Bauprozess durch verringerte Abhängigkeit unter den Gewerken
- Einfache, schnelle und flexible Möglichkeit der Anpassung zu jeder Nutzungsphase
- Optimale Kombinationsmöglichkeiten mit Hager Systemtechnik
- Raumgewinn durch Stellflächenzuwachs
- Optisch ansprechende Lösung
- Individuelle Farbgebung der Oberteile möglich
- Geprüftes System für Schall- und Brandschutzanforderungen
- Auch vertikale Montage möglich
- Auch mehrzügige Montage möglich
- Änderungsmaßnahmen beachten
- Komplettes Formteileprogramm verfügbar
- Frontrastender Geräteeinbau

Einbau horizontal in eine neue Trockenbauwand

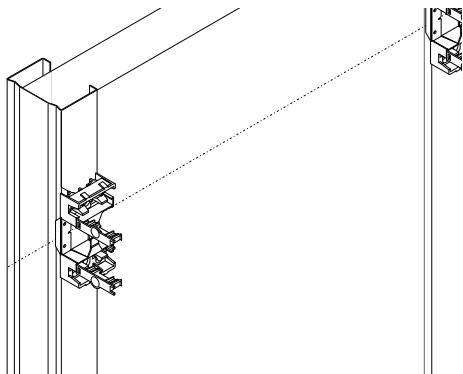

Aufsetzen und Anschrauben der Montagehalter auf vorgesehener Installationshöhe

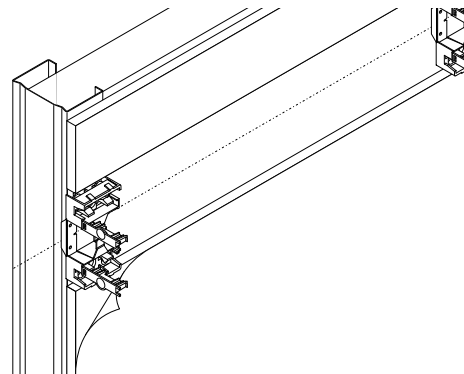

Beplanken der Wand, oberhalb und unterhalb des Montagehalters. Fertigstellung der Wand: verspachteln, tapezieren, streichen

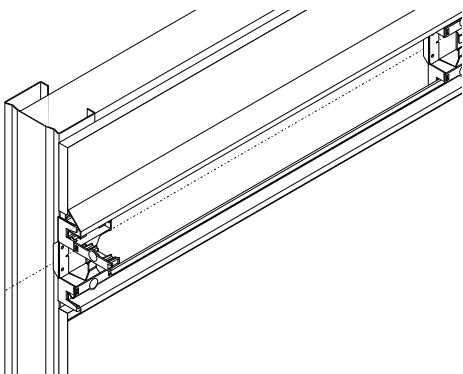

Aufrasten der Seitenprofileleisten auf den Montagehalter. Verriegeln mittels Rastverschluss

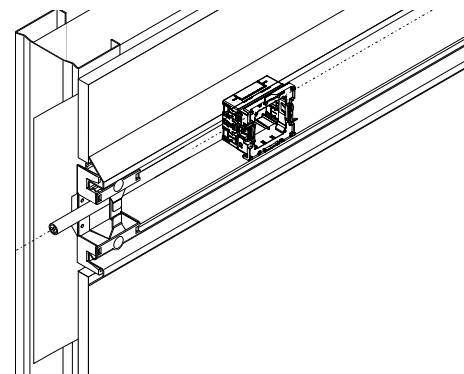

Geräteeinbau und Aufsetzen von Deckel und Blenden

Einbau mit hinterlegter Folie für Staub- und Faserdichtheit bei neuer Leichtbauwand

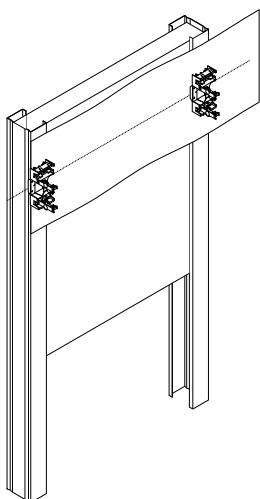

Folie vor dem Beplanken befestigen

Einbau horizontal und vertikal in eine bestehende Leichtbauwand

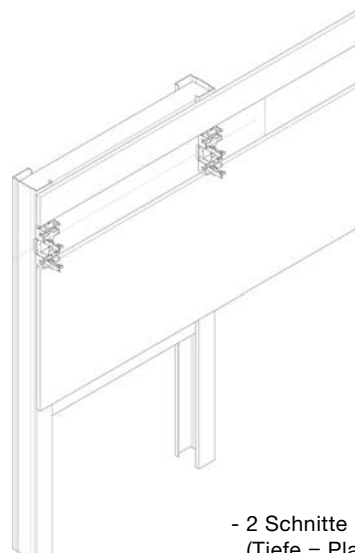

- 2 Schnitte mittels Handkreissäge (Tiefe = Plattenstärke 12,5 - 25 mm)
- Breite der Öffnung 105 - 110 mm

Technik
Leitungsführung

Der Kanal für Doppelbeplankung (A) ragt nicht mehr als 3 mm in den Raum hinein. Beim Kanal für Einfachbeplankung (B) sind es 15 mm.
So lassen sich alle Büromöbel und Schreibtische problemlos direkt an der Wand platzieren – ohne Raumverlust.



BKIS25130



BKIS12130

Vertikale Montage

Für die vertikale Montage wird ein 105 bis 110 mm breiter Spalt benötigt. Da bei der Vertikalmontage keine Ständerprofile verfügbar sind, werden Montagehalter mit hinterlegter Stahlblechplatte aus dem Zubehörprogramm von Hager eingesetzt.

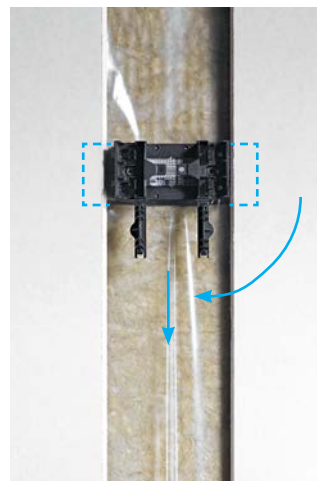

tehalit.BKIS

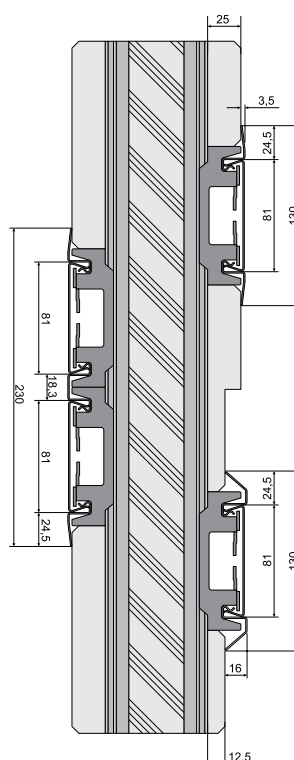

- ① Kanalprofile und Oberteile
- ② Formteile und Zubehör
- ③ frontrastender Geräteeinbau



Brandschutzprüfung (MPA Stuttgart)

Brandprüfungen nach DIN EN 1364-1, Ausgabe 1999, an nichttragenden, raumabschliessenden Trennwandkonstruktionen bei Doppelbeplankung.

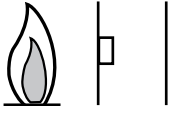
Allgemeines bauaufsichtliches Prüfzeugnis: P-BWU03-I 17.2.55

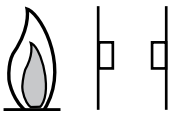



	Raumabschluss Minuten	Wärmedämmung Minuten
Kanal auf der beflamten Seite 	86	86
Kanal auf der unbeflammten Seite 	54	47
Kanal beidseitig angebracht 	74	36

Bemessungswerte (Rechenwert) zur Schalldämmung

ZUSAMMENFASSENDE
KURZDARSTELLUNG
P 133/06



Tabelle 1: Bemessungswerte $R_{w,R}$ (Rechenwert) zur Schalldämmung der Gesamtkonstruktion von Montagewänden mit integriertem Kabelkanal, Höhe der Trennwand $h = 3,0 \text{ m}$

	Einbauart			
	ohne Kabelkanal	einseitig (A)	beidseitig 70 cm höhenversetzt (B)	beidseitig höhengleich (C)
				
Montagewand GKB-Gipsplatten Standardqualität, $m^l = 8,8 \text{ kg/m}^2$				
CW 100/150	51 ²⁾	49	48	45
CW 75/125	49 ²⁾	47	47	45
CW 50/100	47 ²⁾	45	≈ 42 ³⁾	38
Montagewand GKB-Gipsplatten, Knauf „Piano“, $m^l = 10,9 \text{ kg/m}^2$ ⁵⁾				
CW 100/150		51	51	46
CW 75/125		50	49	46
CW 50/100		47	≈ 43 ³⁾	39

- 1) Die Werte für integrierte Kabelkanäle mit Metallabdeckung und für eine Hohlraumbedämpfung der Montagewände mit Mineralfaser-Dämmplatten, längenbezogener Strömungswiderstand $r \geq \text{kPa s/m}^2$
- 2) Diese Werte für das bewertete Schalldämmmass der Montagewände ohne Kabelkanal sind typisch für Konstruktionen mit „Standard“-GKB-Gipsbauplatten. Die Einhaltung dieser Werte ist Voraussetzung für die Anwendung dieser Tabelle zur Bemessung der Schalldämmung der Gesamtkonstruktion.
- 3) Wert abgeschätzt, der Wert ist noch zu verifizieren.
- 4) Diese angegebenen Werte gelten unter der Voraussetzung, dass die Montagewand ohne Kabelkanal die in der Tabelle angegebenen Werte (gekennzeichnet mit Fussnote 2) erreichen.
- 5) Es wird vorausgesetzt, dass die I-CW Profile der Serienproduktion keine ungünstigeren schalltechnischen Eigenschaften aufweisen, als die I-CW-Prototypen, die bei den schalltechnischen Untersuchungen verwendet wurden.
- 6) Grenzwerte sind in den jeweiligen Landesbauordnungen (LBO) geregelt.

- Moderne Infrastruktur in Alt- und Neubau
- Gestaltungselement für die Raumarchitektur
- Kostenoptimierte Grundinstallation
- Optimale Erschliessung der bewirtschafteten Fläche
- Umfassende Funktionalität für
 - Raumlösungen
 - Lichtlösungen
 - Gebäudetechnik

Einbaumöglichkeit für Geräte aus dem Standardprogramm

- Anschluss für DA 200 mit Flextechnik / DAF80200 ELN
- Sensoren (Präsenzmelder, Temperatursensoren, etc.) oder Steuergeräte (DALI, KNX, LON, etc.)
- Flexibilität bei Ausbau und Änderungen
- Einfache Planung und Montage
- Leitungen können eingelegt werden – kein "Fädeln" erforderlich

Produkteigenschaften

- Geeignet für eine flexible Infrastruktur, das Umrüsten der Anschlüsse ist einfacher.
- Mit tehalit.DAB werden die Gewerke Licht, Energie und Netzwerk zusammengefasst.
- Vorteilhafte Lösung, denn tehalit.DAB passt harmonisch zur Raumgestaltung.
- Farblich anzupassen; Aluminium natureloxiert, Stahlblech RAL 9006 (Weissaluminium) und RAL 9010 (Reinweiss), andere normentsprechende RAL-Farben auf Anfrage.
- Getrennte Verlegung von Energie- und Datenleitungen.

Ideales Installationskonzept

Rohbauphase

Der Trassenverlauf ist zu planen. Die Trasse wird von der Verteilung eingespeist und soll möglichst alle Arbeitsplätze kreuzen.

Ausbauphase

In tehalit.DAB werden die Leitungen verlegt und die Sammelpunkte platziert.

Nutzungsphase

Von den Sammelpunkten werden die Arbeitsplätze mit vorkonfektionierten Kabeln angeschlossen. Die Leitungen werden beispielsweise durch die Säule DA 200 (mit Flextechnik) geführt.

Montagehinweise

Deckenkanal montieren, abgehende Leitungen steckbar anschliessen (z. B. über Sammelpunkte). Dadurch ist eine schnelle Zu- und Abrüstung gewährleistet.

Tipps zur Installation der beteiligten Gewerke

Lichtpunkthöhe für die Leuchten beachten!
Evtl. Zusatzhalter bestellen für Lautsprecher, Rauchwarnmelder, Hinweisschilder und Notbeleuchtung u.s.w.

Auch eine traditionelle Installation ist realisierbar.

Und so geht's:

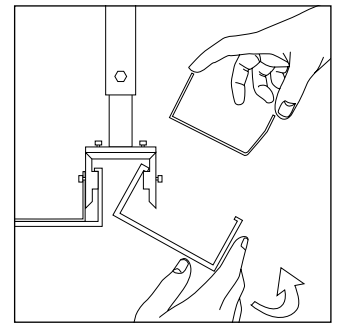
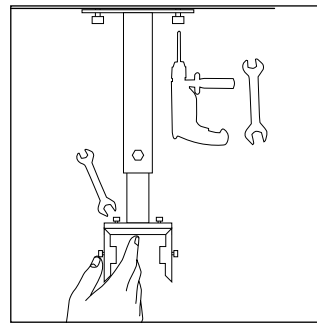

Montieren der Abhänger

Zunächst werden die Querträger an die Abhänger geschraubt. Das sollte noch auf dem Boden geschehen. Anschliessend werden die Abhänger in vorgezeichneten Abständen an die Decke montiert, nivelliert und mit einer Sechskantschraube arretiert. Zur abschliessenden Sicherung der Abhänger ist das Anbringen einer zusätzlichen Schraube notwendig. Das Schwerste ist geschafft!

Einhängen der Profile

Jetzt geht's ohne Werkzeug weiter: Die Profile werden von Hand eingehängt und halten von selbst. Das entlastet die Arme!

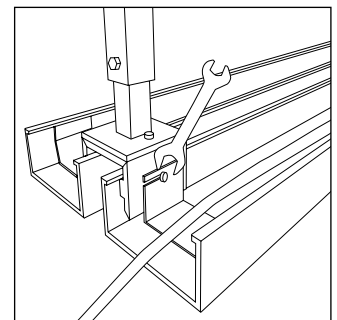
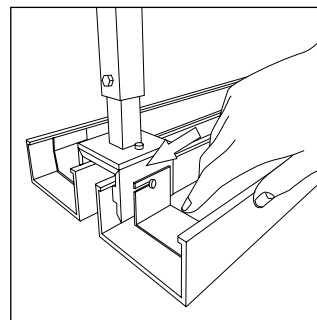

Ausrichten der Profile

Mit einklinkbaren Haltern aus Stahlblech werden die Profile in der Horizontalen arretiert. Auch hierfür brauchen Sie kein Werkzeug.

Profile sichern und belegen

Mit dem Schraubenschlüssel werden die Profile gesichert. Anschliessend können die Leitungen verlegt werden. Bitte beachten Sie hierbei die zulässige Kabellast!

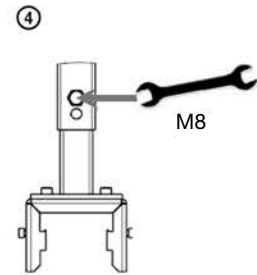
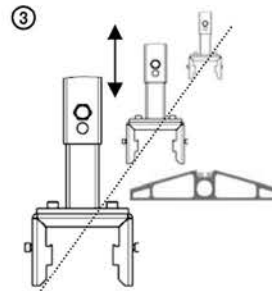
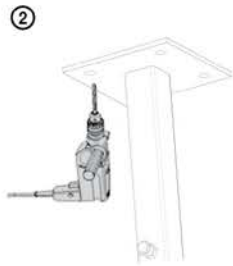
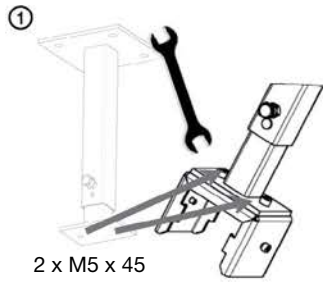
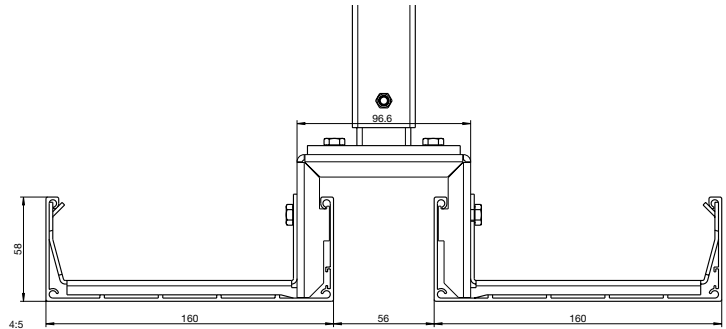
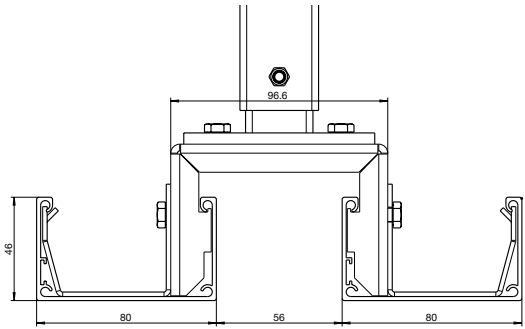

2 x M5 x 45

M8

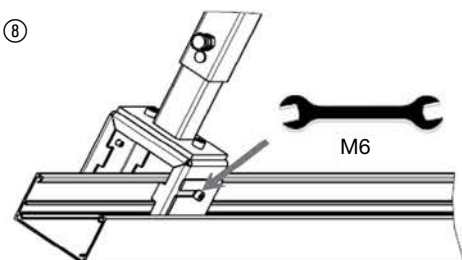
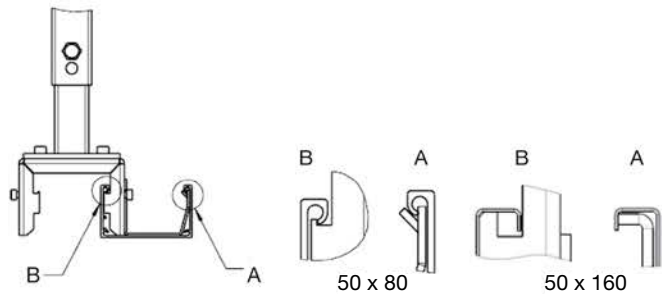
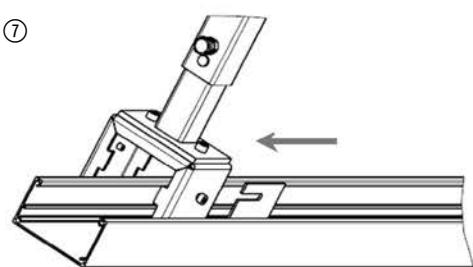
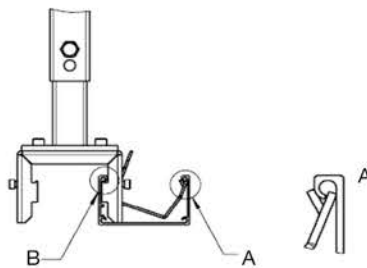
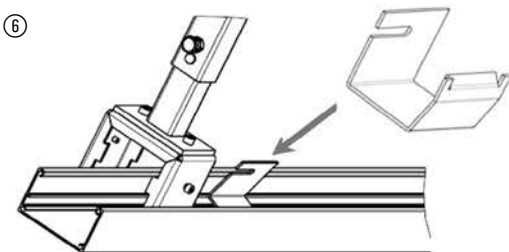
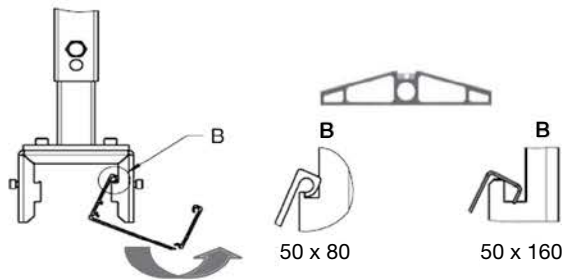
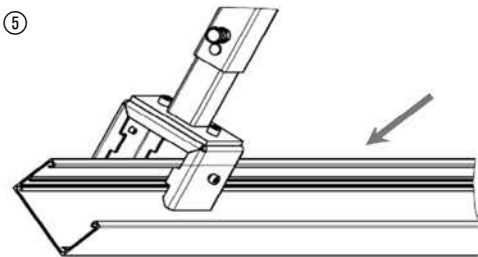

M6

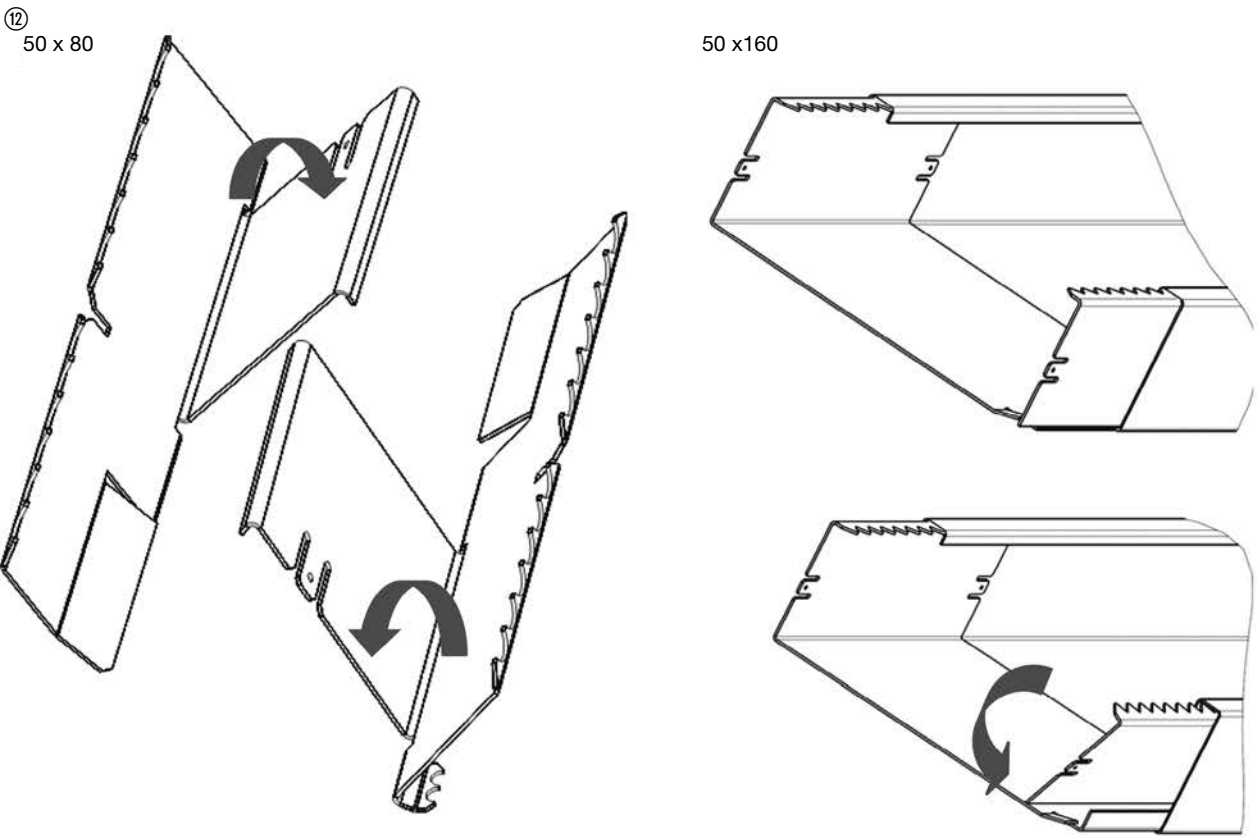
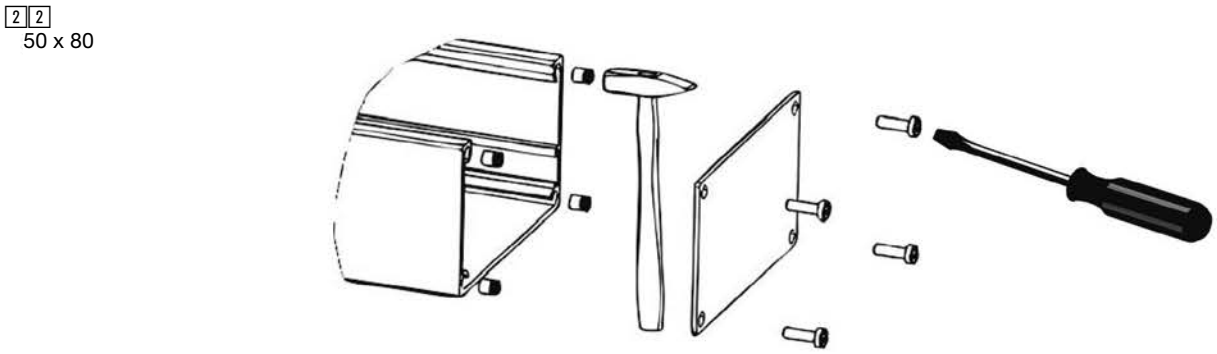
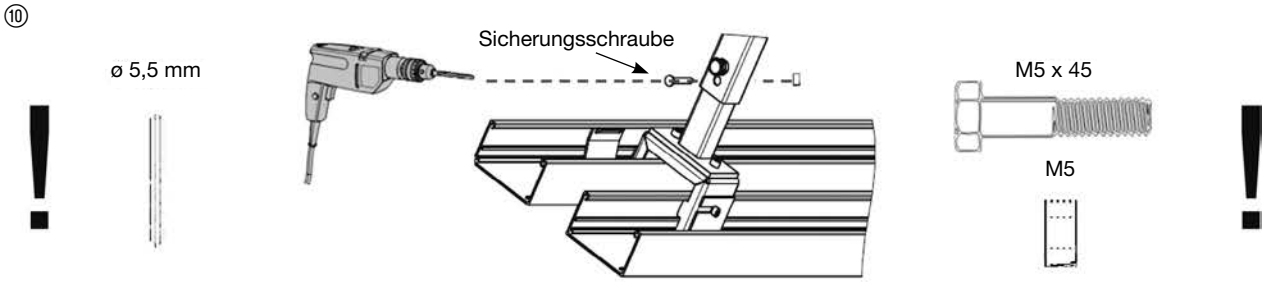
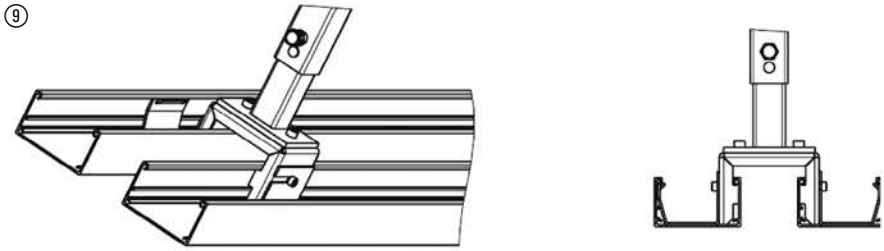

Belastungstest

Die Belastung der Kabelbahn ist abhängig von den Stützweiten der Deckenabhängung und der maximalen Beladung entsprechend des Nutzquerschnitts. Das nachfolgende Diagramm verdeutlicht die Montageabstände der Deckenbefestigung bei voller Beladung, mit

beispielsweise 34 Leitungen TT 5 x 2,5 mm². Die Prüfung erfolgte in Anlehnung an die EN 61537 "Kabeltragsysteme zum Führen von Leitungen für elektrische Energie und Informationen".

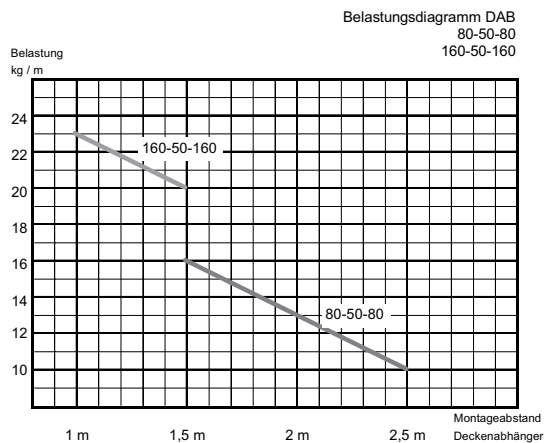

Nutzfläche Kabelbahn 80-50-80: 42 cm² (2 x 21 cm²)
Nutzfläche Kabelbahn 160-50-160: 89 cm² (2 x 44,5 cm²)

Beispiele für die Berechnung von Nutzquerschnitt und Kabellast anhand der DAB 80-50-80:

Kabeltyp	Kabel Durchmesser in mm	Kabel Nutzquerschnitt in cm ²	Kabellast kg/m	Nutzfläche Kabelbahn in cm ²	Anzahl Kabel (beidseitig)	Kabelbelastung kg/m
3 x 1,5 mm ²	8,5	0,72	0,135	42	58	7,88
5 x 2,5 mm ²	11	1,21	0,27	42	34	9,18
Cat. 5 u. Cat. 6	8	0,64	0,06	42	66	3,94

Kabelanzahl = 25
Gewählter Kabeltyp 5 x 2,5 mm²

lt. Hersteller: Kabelnutzquerschnitt in cm² = 1,21
Kabellast kg/m = 0,27

ergibt: Gesamt – Kabelnutzquerschnitt von 30,25 cm²
Gesamt – Kabellast von 6,75 kg/m

Verfügbare Kabelnutzquerschnitt tehalit.DABA 80-50-80 = 42 cm² (> als berechnet)
Nutzbare Kabellast der DABA 80-50-80 bei Stützweite von 1,5 m (siehe Diagramm) = 16 kg/m (> als berechnet)

Eine Stützweite von 2,5 m ist ausreichend.

Schallbarriere L5804

Maximale Füllung bei leerem Kanal

Kanaltyp	Zopfzahl	Kanaltyp	Zopfzahl	Kanaltyp	Zopfzahl
BRN65130	13	LF 60060	5	LFS 60150	13
BRN65170	15	LF 60090	6	LFS 60200	16
BRN65210	20	LF 60110	9	FWK3 50060	3
FB 60110	9	LF 60150	13	FWK3 50110	7
FB 60130	11	LF 60190	15	FWK3 50210	14
FB 60150	12	LF 60230	19	FWK3 99160	20
FB 60190	15	LFH 40060	2	FWK3 99260	34
FB 60230	19	LFH 60090	6	FWK9 50060	3
FB 80130	14	LFH 60110	9	FWK9 50110	7
FB 99230	31	LFS 40060	2	FWK9 50210	14
LF 40060	2	LFS 60060	5	FWK9 99160	20
LF 40090	4	LFS 60100	8	FWK9 99260	34
LF 40110	6				

Dämpfung ca. 40 dB, nicht brennbar
Baustoffklasse A 1, nicht als Brandschottung verwenden

Maximale Füllung bei leerem Kanal

Kanaltypen	Zopfzahl	Kanaltyp	Zopfzahl
BR 65100	10	BKB 25085	26
BR 65130	13	BKB 15085	18
BR 65170	15	BKG 20060	16
BR 65210D	20	BKG 30060	25
BRH 65100	10	BKG 40060	33
BRH 65130	13	BKG 50060	41
BRH 65170	15	BKG 30080	33
BRH 65210D	20	BKG 40080	44
BRA 65100	10	BKG 50080	55
BRA 65130	13	UK19028*	9
BRA 65170	15	UK19038*	12
BRA 65210	20	UK19048*	15
BRA 65210D	15	UK24028*	11
BRA 85130	20	UK24038*	15
BRA 85170	16	UK24048*	19
BRS 65100	10	UK34028*	16
BRS 65130	13	UK34038*	21
BRS 65170	15	UK34048*	27
BRS 65210	20		
BRS 85130	16		
BRS 85170	19		
BRS 85210	23		

Dämpfung ca. 40 dB, nicht brennbar
Baustoffklasse A 1, nicht als Brandschottung verwenden

Bedarfstabelle 2K-Silikon-Brandschutzschaum S90

Kanaltyp	V in cm ³	Kanal ohne Leitungsbelegung	Kanal max. belegt
BR65100	1.050	0,5 Set	0,5 Dose
BR65130	1.365	0,7 Set	0,6 Dose
BR65170	1.785	0,9 Set	0,8 Dose
BR65210D	2.205	1 Set + 0,1 Dose	1,0 Dose
BR85130	1.658	0,8 Set	0,7 Dose
BR85170	1.403	0,7 Set	0,6 Dose
BRH65100	1.050	0,5 Set	0,5 Dose
BRH65130	1.365	0,7 Set	0,6 Dose
BRH65170	1.785	0,9 Set	0,8 Dose
BRH65210D	2.205	1,0 Set + 0,1 Dose	1,0 Dose
BRA65100	1.050	0,5 Set	0,7 Dose
BRA65130	1.365	0,7 Set	0,6 Dose
BRA65170B	1.785	0,9 Set	0,8 Dose
BRA65210	2.205	1,0 Set + 0,1 Dose	1,0 Dose
BRA65210B	2.205	1,0 Set + 0,1 Dose	1,0 Dose
BRA65210D	2.205	1,0 Set + 0,1 Dose	1,0 Dose
BRA85130	1.658	0,8 Set	0,8 Dose
BRA85170	2.168	1,0 Set	1,0 Dose
BRS65100	1.050	0,5 Set	0,5 Dose
BRS65130	1.365	0,7 Set	0,6 Dose
BRS65170	1.785	0,9 Set	0,8 Dose
BRS65170B	1.785	0,9 Set	0,8 Dose
BRS65210	2.205	1,0 Set + 0,1 Dose	1,0 Dose
BRS65210B	2.205	1,0 Set + 0,1 Dose	1,0 Dose
BRS65210D	2.205	1,0 Set + 0,1 Dose	1,0 Dose
BRS85130	1.658	0,8 Set	0,7 Dose
BRS85170	2.168	1,0 Set	1,0 Dose
BRS85210B	2.678	1,0 Set + 0,7 Dose	1,2 Dose
BRS100130	1.950	0,9 Set	0,9 Dose
BRS100170	2.550	1,0 Set + 0,5 Dose	1,1 Dose
BRS100210	3.150	1,0 Set + 1,0 Dose	1,4 Dose
BRS100210B	3.150	1,0 Set + 1,0 Dose	1,4 Dose
BRS100210D	3.150	1,0 Set + 1,0 Dose	1,4 Dose
BRN65130	1.365	0,7 Set	0,6 Dose
BRN65170	1.785	0,9 Set	0,8 Dose
BRN65210	2.205	1,0 Set + 0,1 Dose	1,0 Dose
BKB15085	1.913	0,9 Set	0,8 Dose
BKB25085	3.188	1,0 Set + 1,0 Dose	1,4 Dose
BKG20060	1.800	1,0 Set + 0,1 Formstück	0,5 Set + 0,5 Formstück
BKG30060	2.700	1,0 Set + 0,8 Dose + 0,1 Formstück	0,9 Set + 0,5 Formstück
BKG40060	3.600	1,0 Set + 1,0 Dose + 2,0 Formstück	1,0 Set + 1,0 Formstück
BKG50060	4.500	1,0 Set + 1,0 Dose + 2,3 Formstück	1,0 Set + 1,2 Formstück
BKG30080	3.600	1,0 Set + 1,0 Dose + 2,0 Formstück	1,0 Set + 1,0 Formstück
BKG40080	4.800	1,0 Set + 1,0 Dose + 2,50 Formstück	1,0 Set + 13 Formstück
BKG50080	6.000	1,0 Set + 2,0 Dose + 3,0 Formstück	1,5 Set + 1,5 Formstück

Kanaltyp	V in cm ³	Kanal ohne Leitungsbelegung	Kanal max. belegt
FWK3E50060	450	0,2 Set	0,2 Dose
FWK3E50110	825	0,4 Set	0,4 Dose
FWK3E50210	1.575	0,8 Set	0,7 Dose
FWK3E99160	2.640	1,0 Set + 0,7 Dose	1,2 Dose
FWK3E99260	3.900	1,0 Set + 1,0 Dose + 1,0 Formstück	1,7 Dose
FWK950060	450	0,2 Set	0,2 Dose
FWK950110	825	0,4 Set	0,4 Dose
FWK950210	1.575	0,8 Set	0,7 Dose
FWK999160	2.640	1,0 Set + 0,7 Dose	1,2 Dose
FWK999260	3.900	1,0 Set + 1,0 Dose + 1,0 Formstück	1,7 Dose
FB60110	990	0,5 Set	0,4 Dose
FB60130	1.170	0,6 Set	0,5 Dose
FB60150	1.350	0,6 Set	0,6 Dose
FB60190	1.710	0,8 Set	0,8 Dose
FB60230	2.070	1,0 Set	0,9 Dose
FB80130	1.560	0,7 Set	0,7 Dose
FB99230	3.450	1,0 Set + 1,0 Dose + 1,0 Formstück	1,5 Dose
LF40060	360	0,2 Set	0,2 Dose
LF40090	540	0,3 Set	0,2 Dose
LF40110	660	0,3 Set	0,3 Dose
LF60060	540	0,3 Set	0,2 Dose
LF60090	810	0,4 Set	0,4 Dose
LF60110	990	0,5 Set	0,4 Dose
LF60150	1.350	0,6 Set	0,6 Dose
LF60190	1.710	0,8 Set	0,8 Dose
LF60230	2.070	1,0 Set	0,9 Dose
LFH40060	360	0,2 Set	0,2 Dose
LFH60090	810	0,4 Set	0,4 Dose
LFH60110	990	0,5 Set	0,4 Dose
LFH60150	1.350	0,6 Set	0,6 Dose
LFS40060	360	0,2 Set	0,2 Dose
LFS60060	540	0,3 Set	0,2 Dose
LFS60100	900	0,4 Set	0,4 Dose
LFS60150	1.350	0,6 Set	0,6 Dose
LFS60200	1.800	0,9 Set	0,8 Dose

Technik Leitungsführung

Die universelle CEE Geräteeinbaudose für tehalit.BR/BRN und tehalit.DA 200

Die CEE Geräteeinbaudose gibt es in zwei Varianten:

G2744 für die C-Schienen-Montage

G2745 für den frontrastenden Geräteeinbau
Auf Grund der "wabemusterartigen" Befestigungsspuren können CEE Anbaudosen unterschiedlicher Hersteller mit unterschiedlichen Spurgroßen eingebaut werden; die Leitungsführung (Empfehlung bis max. 5 x 6 mm²) kann beidseitig erfolgen. Das dazu passende Blendenset G3374xxxx für tehalit.BR und

tehalit.BRN sowie G3375xxxx für tehalit.DA 200 Säulensystem, bestehend aus Rahmen und Zentralscheibe, wird für die Oberteilbreite 80 mm ohne zusätzliche Blende montiert. Für die Oberteilbreiten 100 und 120 mm sind zusätzliche Blenden (z. B. R8110xxxx) in unterschiedlichen Materialien und Farben erhältlich.

Vorteile

- Passend für handelsübliche CEE Befestigungsmasse 16 A und 32 A
- Schräger CEE Geräteeinbau 16 A ist möglich (USP)

Lieferumfang

Geräteeinbaudose, 2 Zugentlastungen (1 offen, 1 geschlossen), 4 Schrauben zur Befestigung der Zugentlastungen, 4 Schrauben zur Befestigung der CEE Geräteeinbaudose, Montageanleitung



G2744



G2745



G33749016



G33759016

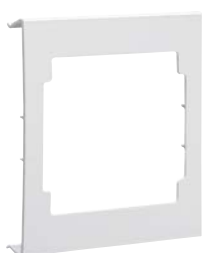

R81329016

Best. Nr.	Beschreibung
G2744	Geräteeinbaudose CEE
G2745	Geräteeinbaudose CEE frontrastend
G3374LAN	Blendenset für Geräteeinbau CEE, Lackiert Alu natur
G3375LAN	Blendenset DA 200 Geräteeinbau CEE, Lackiert Alu natur

Zusätzliche Blenden für tehalit.BR Oberteilbreiten 120 mm:

PC/ABS halogenfrei

R8132xxxx für BR- und BRH-Kanäle mit 120 mm Oberteilbreite

Aluminium

R8142xxxx für BRA-Kanäle mit 120 mm Oberteilbreite

Stahlblech verzinkt

R8152xxxx für BRS-Kanäle mit 120 mm Oberteilbreite

Hersteller	Nennstrom	Polzahl	Nennspannung	Schraubanschluss
Walther				
Haupttypen IP44 - gerade Steckrichtung	16 A	3	230 V	411 306
	16 A	5	400 V	410
	16 A	5	400 V	411
	32 A	5	400 V	430
	32 A	5	400 V	431
Haupttypen IP67 - gerade Steckrichtung	16 A	5	400 V	419
	32 A	5	400 V	439
Haupttypen IP44 - 15° Neigung	16 A	5	400 V	510
Haupttypen IP67 - 15° Neigung	16 A	5	400 V	517

Hersteller	Nennstrom	Polzahl	Nennspannung	Schraubanschluss	Twin Contact
Mennekes					
Haupttypen IP44 - gerade Steckrichtung	16 A	3	230 V	1366	1668
	16 A	5	400 V	1385	3385
	16 A	5	400 V		1405
	32 A	5	400 V	3451	1797
	32 A	5	400 V	1276	
Haupttypen IP67 - gerade Steckrichtung	16 A	3	230 V	218A	1708
	16 A	5	400 V	228A	1131
	32 A	5	400 V	240A	1820
Haupttypen IP44 - 20° Neigung	16 A	3	230 V	3036	3008
	16 A	3	230 V	1463	1632
	16 A	5	400 V	3093	3070
	16 A	5	400 V		156
CEPEX-Dosen (alle davon abgeleiteten Farbvariationen und Ausführungen)*	16 A	3	230 V	4112	
	16 A	5	400 V	4115	

* Nur bis 16 A; Montagerichtung des Blendensets beachten; nicht für das DA 200 Säulensystem geeignet.

Hersteller	Nennstrom	Polzahl	Nennspannung	Schraubanschluss	quickconnect
Bals					
Haupttypen IP44 - gerade Steckrichtung	16 A	3	230 V		13 686
	16 A	5	400 V		13 2001
	32 A	5	400 V		13 2002
Haupttypen IP55 - gerade Steckrichtung	16 A	3	230 V		13 550
	16 A	5	400 V		13 545
	32 A	5	400 V		13 805
Haupttypen IP67 - gerade Steckrichtung	16 A	3	230 V		13 734
	16 A	5	400 V		13 745
	32 A	5	400 V		13 762
Haupttypen IP44 - 20° Neigung	16 A	3	230 V		12 749
	16 A	5	400 V	12 581	12 757
Haupttypen IP55 - 20° Neigung	16 A	3	230 V		12 618
	16 A	5	400 V	12 640	12 595
Haupttypen IP67 - 20° Neigung	16 A	3	230 V		12 813
	16 A	5	400 V	12 64	12 817

Hersteller	Nennstrom	Polzahl	Nennspannung	Schraubanschluss
ABL SURSUM				
Haupttypen IP44 - gerade Steckrichtung	16 A	3	230 V	F31.24
	16 A	5	400 V	F51.34
	32 A	5	400 V	F52.34
	32 A	5	400 V	F52.33
Haupttypen IP67 - gerade Steckrichtung	16 A	3	230 V	F31.29
	16 A	5	400 V	F51.38
	16 A	5	400 V	F51.39
	32 A	5	400 V	F52.38
	32 A	5	400 V	F52.39
Haupttypen IP67 - 25° Neigung	16 A	3	230 V	F31.25

Elektromagnetische Verträglichkeit:

Elektromagnetische Verträglichkeit einer Installation bedeutet, dass die Störaussendung einer installierten Anlage unterhalb der anerkannten, in der zutreffenden Norm festgelegten, Grenzwerte bleibt und dass die installierte Anlage in einer bestimmten elektromagnetischen Umgebung die festgelegte Störfestigkeit aufweist.

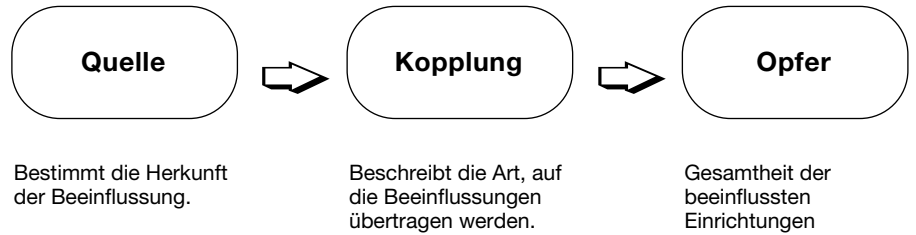

Installation von Kommunikationsverkabelung (metallische Leiter)

Neben den Normen

- EN-50085 (VDE DIN 0604) "Elektroinstallationskanalsysteme für elektrische Installation",
- EN-50173, "Informationstechnik-Anwendungsneutrale Verkabelungssysteme",
- EN-50288, "Mehradrige metallische Daten- und Kontrollkabel für analoge und digitale Übertragung"
- EN-50310, "Anwendung von Massnahmen für Erdung und Potentialausgleich in Gebäuden mit informationstechnischen Geräten" ist für die Verkabelung von Daten- und Kommunikationsleitungen auch die Norm
- EN-50174, "Installation von Kommunikationsverkabelung" zu beachten.

Vermeidung von Störeinflüssen

Es muss eine angemessene Trennung (Abstand oder Schirmung) zwischen Niederspannungskabel und Informationstechnischen Kabeln vorgesehen werden.

EN-50174 Art der Installation	Abstand A ^(N15)		
	Ohne Trennsteg oder nichtmetallener Trennsteg	Trennsteg aus Aluminium	Trennsteg aus Stahl
Ungeschirmte Stromversorgungsleitungen und ungeschirmte informationstechnische Kabel	200 mm	100 mm	50 mm
Ungeschirmte Stromversorgungsleitungen und geschirmte informationstechnische Kabel	>50 mm	20 mm	5 mm

^{N15)} Nationale Fussnote: Die in der Tabelle angegebenen Abstände sind Mindestabstände, jedoch können in besonderen Fällen andere Mindestabstände erforderlich oder zweckmässig sein; gilt ab 35 m Leitungslänge.

Abstände

Der Mindestabstand A ist der ungünstigste Fall zwischen den Befestigungspunkten.

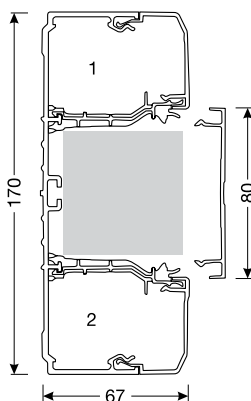

Ausführung	Mindestabstand	Darstellung im Kanal	Beurteilung
Kein Steg	A = 0 		nicht empfohlen Besser aber aufwendig
1 Trennsteg	A = Trennstegdicke 		nicht empfohlen Besser aber aufwendig
2 Trennstege	A = Abstand zwischen Trennstegen 		Optimal, da Trennung immer gewährleistet wird

Der tehalit.BRN erfüllt aufgrund seiner Bauart die Trennung durch 2 Trennstege. Bei Verwendung der mitgelieferten Grundprofil-systemträger BRN65ST wird ein Abstand der Kammern von mindestens 70 mm gewährleistet. Die Forderungen der Norm EN-50174 werden somit übertroffen.

Schirmung von Leitern

Nichtmetallene Kabelführungssysteme können dann eingesetzt werden, wenn keine Schirmung erforderlich ist, z.B.:

- elektromagnetische Umgebung mit dauerhaft geringen Störpegeln
- die Verkabelung hat einen geringen Abstrahlpegel
- Lichtwellenleiter-Verkabelung

Metallene Kabelführungssysteme sind beim Einsatz metallischer Leiter in störsensitiven Anwendungen vorzusehen. Dabei sind umseitig geschlossene Bauformen zur Abschirmung am besten geeignet. Die geschlossene Bauform muss möglichst über die ganze Installation beibehalten werden. Die Schirmwirkung ist jedoch nur gegeben, wenn alle Elemente in einen vorschriftsmässigen Potentialausgleich einbezogen werden, der an beiden Enden niederohmig geerdet ist.

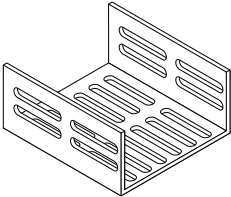
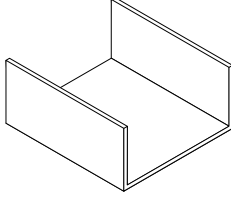
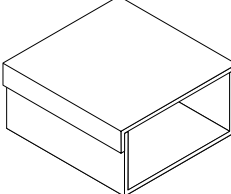
Bauform	Beurteilung
	Bei Lochung in Richtung der Kanalachse sind Pritschen nur bedingt geeignet.
	U-förmige Kanalprofile ohne Lochung sind umso besser für Abschirmmassnahmen geeignet, je höher die Seitenwände sind.
	Zu einer optimalen Abschirmung sind Deckel erforderlich.

Geschlossene Bauformen:

tehalit.LFS

- Der thealit.LFS-Kanal wird in geschlossener Bauform angeboten und bietet dadurch in Verbindung mit dem Hager Erdungssystem eine optimale Abschirmung.
- Bei kleinen Profilabmessungen werden die Formteile aus Profil gefertigt, so dass die geschlossene Form über die ganze Installation beibehalten werden kann.

- Die bei grossen Profilen eingesetzten metallischen Haubenformteile haben gute EMV-Eigenschaften, da sie U-förmigen Kanalprofilen mit hohen Seitenwänden entsprechen.

tehalit.BRS

- Die Brüstungskanäle aus Stahl gelten bei Verwendung von Oberteilen aus Stahl als geschlossene Bauform.
- Zur Beibehaltung der geschlossenen Bauform über die gesamte Installation können Formteile aus Profil auf Anfrage als Objektprofile geliefert werden.

Filterung:

Wird ein Filter in einem metallenen Kabelführungssystem eingesetzt, müssen alle Kabel gefiltert werden, da anderenfalls die Kopplung zwischen den Kabeln die Wirksamkeit der Filter beeinträchtigen kann

(Einkopplung von Störsignalen hinter dem Filter).

Hinweise:

- Der Filter sollte in unmittelbarer Nähe der Steckdose angebracht sein.
- Die Schutzleiter zu den Endgeräten dürfen in keinem Fall unterbrochen werden.

Zusammenfassung:

Massnahmen gegen induktive Kopplung

- Geschirmte Verkabelung
- Einsatz von metallenen Kabelführungssystemen, wenn die Elemente einen ordentlichen Potentialausgleich haben und die Kabelführungssysteme an beiden Enden niederohmig geerdet sind.

Massnahmen gegen kapazitive Kopplung

- Geschirmte Verkabelung
- Und (oder) Verlegung in metallenes Kabelführungssystem, das entlang des Kabels kontinuierlich geerdet ist.

Massnahmen gegen gestrahlte Kopplung

- Verminderung der Antennenwirkung durch Verlegung in ein metallenes Kabelführungssystem
- Potentialausgleich
- Einbau von Filtern

Lichtwellenleiter in Kabelkanalsystemen:

Um zu vermeiden, dass Lichtwellenleiterkabel nach der Installation direkten mechanischen Belastungen ausgesetzt sind, sollten sie zum Schutz in Kabelkanalsystemen geführt werden.

Die freiliegenden Enden des Lichtwellenleiterkabels sollten mit geeigneten Schutzkappen versehen werden, die erst entfernt werden, wenn das Lichtwellenleiterkabel korrekt angeschlossen wurde.

Die fertige Installation sollte einer Abnahmeprüfung unterworfen werden, bei der die korrekte Funktion festgestellt wird, um Meinungsverschiedenheiten über die Vertragserfüllung zu vermeiden.

**Brüstungskanal-system
tehalit.BRN**



Werkstoff

Höhe/Breite

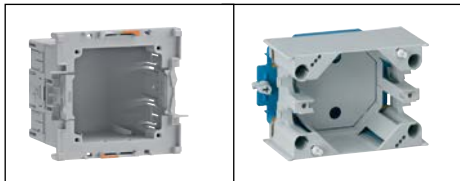

**Hager Einbaudose
frontrastend**

**prismabile G3 für
Kanäle mit 120mm
OT**

GLT4001CH

WH 39 74 10 Z

65/130

•

65/170

•

65/210

•

Brüstungskanalssystem tehalit.BR/BRH/BRA/BRS



**PVC / PC-ABS
(halogenfrei)**

65/100

•

65/130 & 85/130

•

65/170 & 85/170

•

65/170B

•

zweizügig

65/210

•

Aluminium

65/100

•

65/130

•

65/170

•

65/210

•

85/130

•

85/170

•

65/170B

•

65/210B

•

zweizügig

65/210

•



Stahlblech

65/100

•

65/130

•

65/170

•

65/210

•

85/130

•

85/170

•

100/130

•

100/170

•

100/210

•

65/170B

•

65/210B

•

85/210B

•

100/210B

•



zweizügig

65/210

•

100/210

•

tehalit.DA200 Raumsäule



Aluminium

70/100

•

Für Einbaudose frontrastend GLT4001CH

Für Einbaudose prismamobile G3

für Kanaloberteil 80 mm

für Kanaloberteil 120 mm



Modularblende

**Modularblende
mit Beschriftung**

**Geräteblende mit
Schnapper**

GR0800CH..

GR0802CH..

BR1201Q60... (PC-ABS)
BRA1201Q60.... (Alu)
BRS1201Q60.... (Stahl)

•

•

•

•

•

•

•

•

•

•

•

•

•

•

•

•

•

•

•

•

•

•

•

•

•

•

•

•

•

•

•

•

•

•

•

•

•

•

•

•

•

•

•

•

•

•

•

•

•

•

•

•

•

•

•

•

•

•

•

**Brüstungskanal-system
tehalit.BRN**



Werkstoff

Höhe/Breite



**Geräteeinbaudose
CEE
G2744**

**Geräteeinbaudose,
frontrastend
G2745**

65/130
65/170
65/210

●
●
●

Brüstungskanalssystem tehalit.BR/BRH/BRA/BRS



PVC / PC-ABS
(halogenfrei)

65/100
62/130 & 85/130
65/170 & 85/170
65/170B

●

●
●
●

zweizügig

65/210

●

Aluminium

65/100
65/130
65/170
65/210
85/130
85/170
65/170B
65/210B

●

●

●
●
●
●
●
●

zweizügig

65/210

●

Stahlblech

65/100
65/130
65/170
65/210
85/130
85/170
100/130
100/170
100/210
65/170B
65/210B
85/210B
100/210B

●

●

●

●

●
●
●
●
●
●
●
●
●
●
●
●
●
●
●

zweizügig

65/210
100/210

●
●

tehalit.DA200 Raumsäule





Aluminium

70/100

●

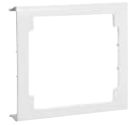
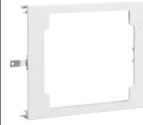
Technik
Leitungsführung

Blendenset für Geräte- einbau CEE	CEE-Geräteblende		
Für Kanaloberteil 80 mm	Für Kanaloberteil 120 mm	Für Kanaloberteil 120 mm	Für Kanaloberteil 120 mm
			
Blendenset PC/ABS halogenfrei G3374	CEE-Geräteblende, halogenfrei R8132	CEE-Geräteblende, Aluminium R8142	CEE-Geräte- blende, Stahlblech R8152
•			
•			
•			

•			
•			
•			
•		•	
•			
•			
•			
•			
•			
•			
•		•	•
•		•	•
•			
•			
•			
•			
•			
•			
•			
•			
•		•	•
•		•	•
•		•	•
•		•	•
•			
•			
• (G3375....)			

Technik
Leitungsführung

Hager Customizing Leitungsführung und Raumanschluss- Systeme

Offener, weiter, lichter – dieser Trend kennzeichnet die moderne Architektur, die den Planer damit vor ganz neue Herausforderungen stellt.

Lösungen hierfür bietet Hager Customizing: Auf Mass geschnittene Leitungsführungssysteme für Boden, Wand oder Decke stellen Energie und Kommunikationsanschlüsse genau dort zur Verfügung, wo sie gebraucht werden – individuell in Form, Farbe und Funktion: mit Brüstungskanälen in beliebiger Lackierung und Materialien wie Edelstahl oder Stahlblech, die nahezu jede Form annehmen können.

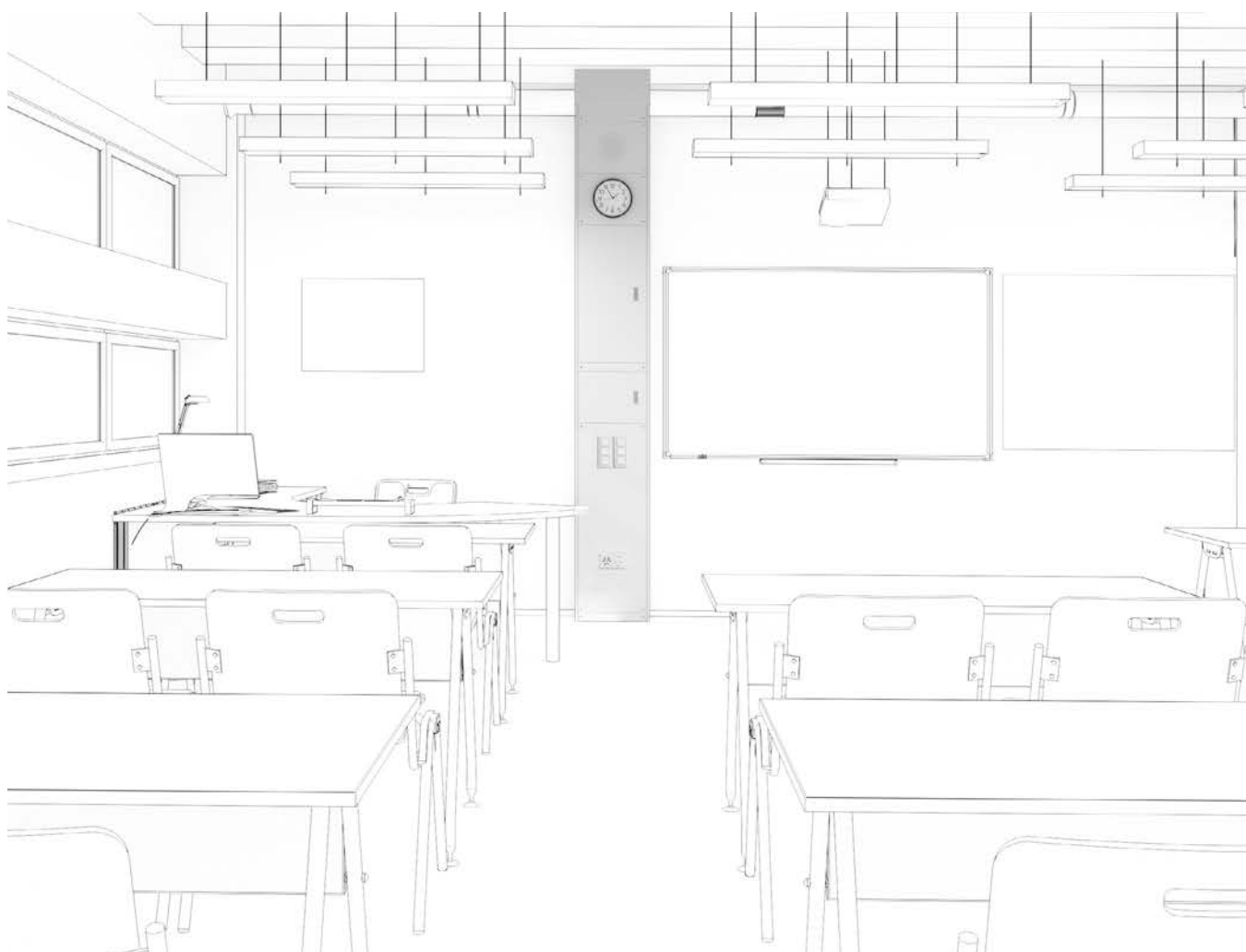

Räume rundum erschliessen	360
Kante zeigen	362
Farbe bekennen	364
Sondermasse gewünscht	365
Darf's etwas mehr sein?	366
Die Hager Mediensäule	369
Multifunktional und flexibel	370
Das digitale Klassenzimmer	374
Alles Gute kommt von oben	376
So kriegen Sie Probleme schnell vom Tisch	378
Service "all inclusive"	380



Gut aufgestellt
mit Wandinstallations-
systemen von Hager



Auf der Höhe der Zeit
mit Deckeninstallations-
systemen von Hager



Immer obenauf
mit Bodeninstallations-
systemen von Hager

Wand, Decke, Boden: Räume rundum erschliessen

Elektroinstallation ist ein 3D-Aufgabenfeld: Um Lösungen zu finden, die technischen und optischen Anforderungen in gleichem Masse genügen, muss man in alle Richtungen blicken und denken.

Hager setzt seit jeher die "3D-Brille" auf. Als Spezialist für Elektroinstallationen im Wohn- und Zweckbau schauen wir bei der Produktentwicklung nach oben, nach unten, nach links und nach rechts – vor allen Dingen aber nach vorn. Ergebnis: Wir entwickeln für jeden Raum und jeden Gebäudetyp die passende Leitungsführungslösung, sei es klassisch an der Wand, kaschiert im Boden oder exponiert an der Decke. Gleichzeitig richten wir unseren Blick auf die individuellen Wünsche unserer Kunden. Dabei lassen wir Ihnen gerne Raum für eigene Ideen.

Vom Entwurf zum Erfolg

Gut geplant ist halb installiert. Unsere Experten begleiten Sie während des gesamten Projekts – vom ersten Entwurf bis zur Installation vor Ort. Wir sagen Ihnen, was geht. Und wenn es nicht geht, machen wir es gangbar. Sprechen Sie uns an – wir machen Ihr Projekt zu unserem Projekt!

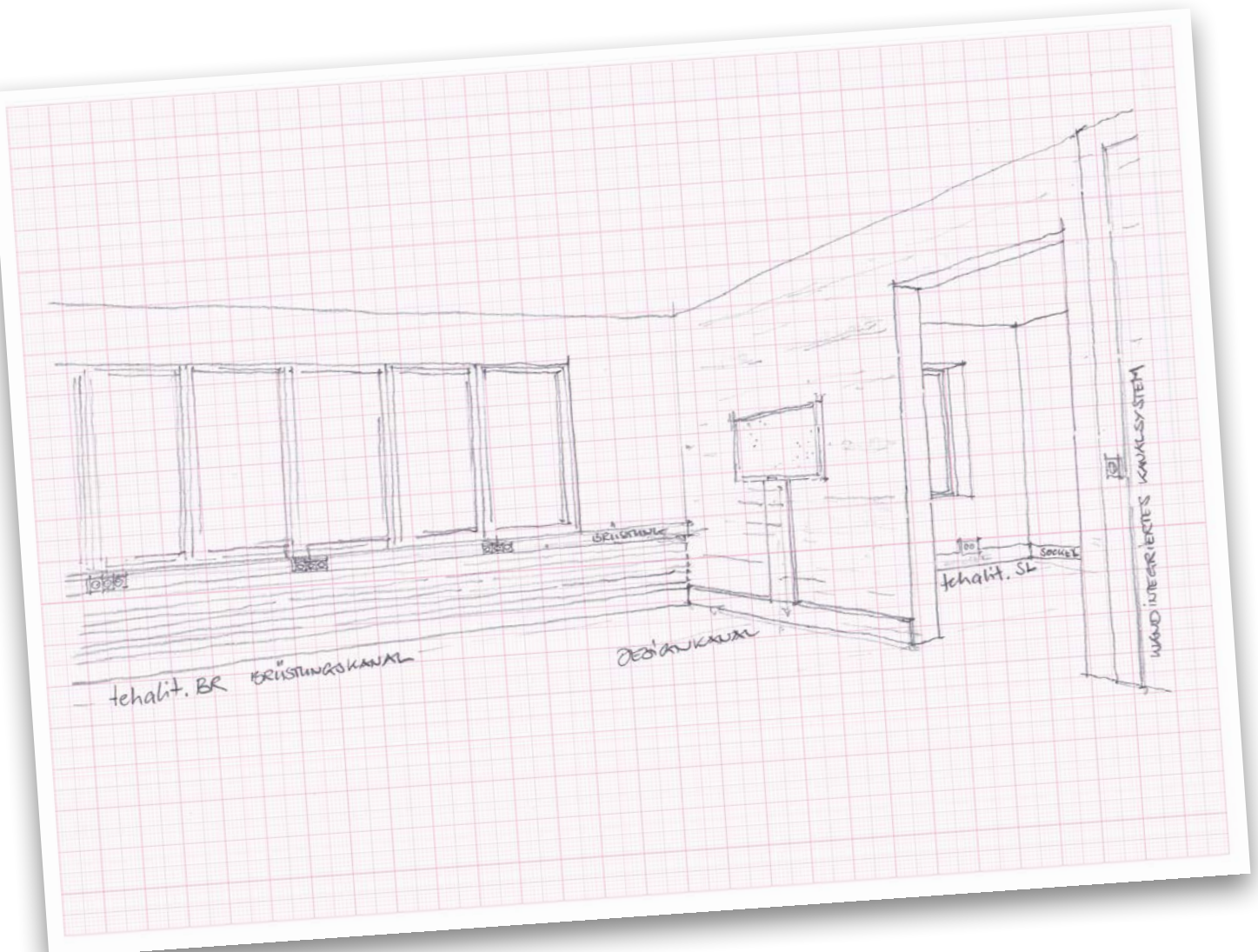

Kante zeigen: Profile nach Mass aus Stahlblech

Ob symmetrisch oder asymmetrisch, abgeschrägt, dreieckig oder trapezförmig, ein- oder zweizügig – tehalit.BRS-Brüstungskanäle aus Stahlblech nehmen fast jede gewünschte Form an und lassen sich somit präzise in ihre Umgebung einpassen. Sei es funktional und schlicht oder auffallend und dekorativ.

So viel Individualität finden Sie nur bei Hager Customizing: Sie bestimmen Länge und Form, wir fertigen nach Mass. Auch der Geräteeinbau erfolgt nach Ihrem Wunsch – frontrastend oder über C-Profil. Und wenn Sie möchten, bestücken wir Ihre Profile bereits ab Werk – damit Sie bei Ihren Kunden noch schneller Anschluss finden!

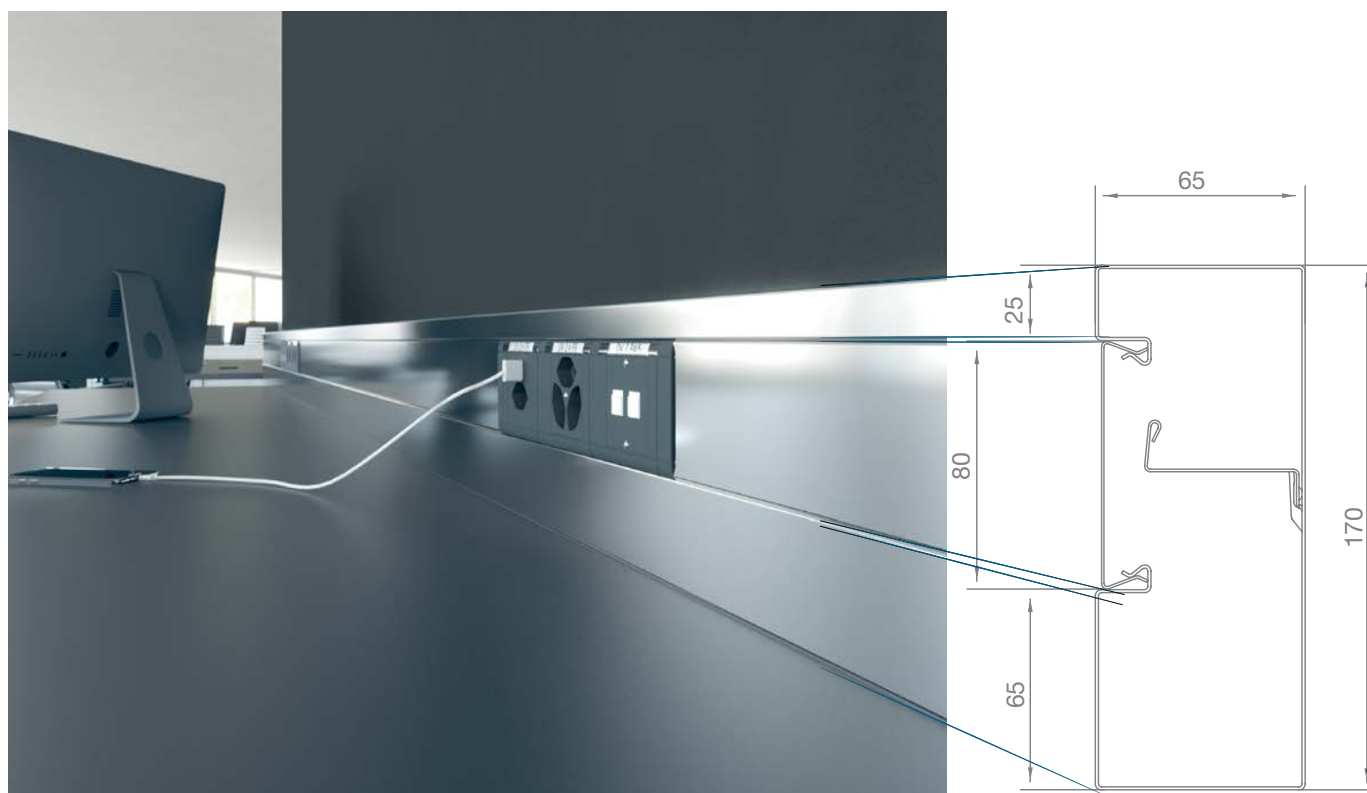

Sonderlösungen

Lieferlänge: bis 3100 mm, Material: Stahlblech, 1 mm, verzinkt.

Weitere Profile auf Anfrage. Preise und Lieferzeiten nach Abstimmung der Projektlösung.

Lösungen nach Mass

Unsere Stahlblech-Profile sind äusserst flexibel einsetzbar und können exakt an nahezu alle örtlichen Gegebenheiten angepasst werden – zum Beispiel passgenau in Fenster- oder Heizungs-nischen. Und auch Angleichungen und Übergangsstücke zu Paneel- oder Lamellenverkleidungen sind problemlos möglich. Die passenden Formteile wie Inneneck, Ausseneck oder Flachwinkel liefern wir auf Wunsch gleich mit.

Zweizüliges Profil, schräg
BRSS1002101ZWS

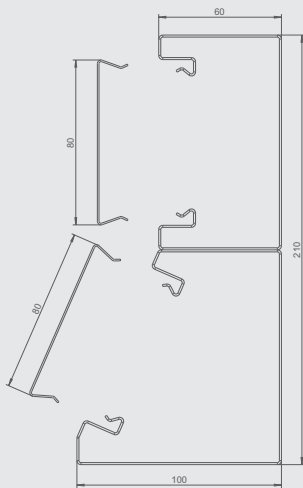

Zweizüliges Profil, schräg asymmetrisch
BRSS1152101ZWSA

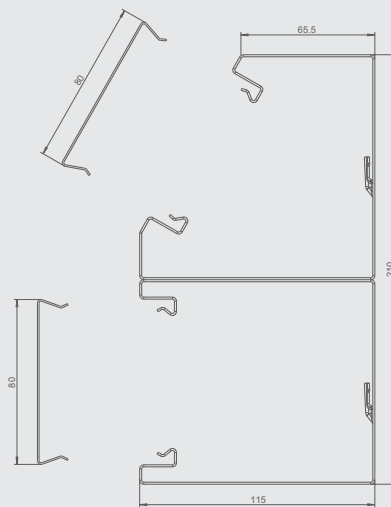

Profil mit Putzkante
BRSS671301PK
Montagehinweis:
Rückseitige Schraubbefestigung,
z. B. in Mauernischen

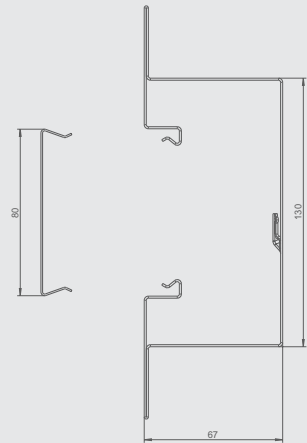

Dreieck-Profil, Eckkanal
BRSS1501501EK

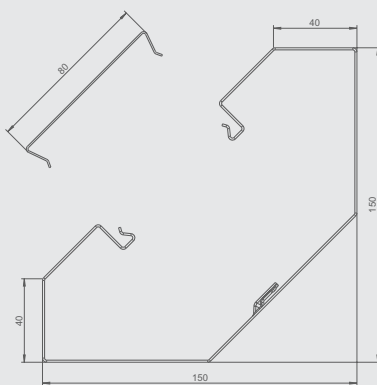

Asymmetrisches Profil
BRSS65170 asym

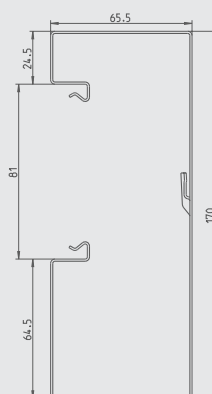

Asymmetrisches Profil
BRSS100170 asym

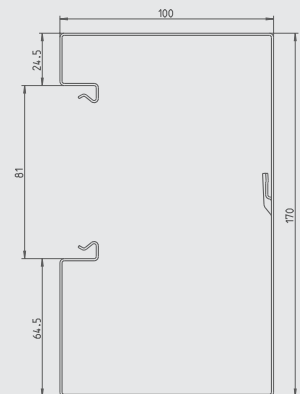

Farbe bekennen: Kanäle mit individuellem Anstrich

Kontrastreich, komplementär oder Ton in Ton – Innenarchitekten setzen heute vermehrt auf Farbe. Sei es zur Harmonisierung von Raum und Mobiliar, zur Kontrastierung unterschiedlicher Funktionen oder als integrales Element der Corporate Identity. Dabei können Sie mit der Elektroinstallation wichtige Akzente setzen und mit den individuellen Lösungen von Hager Farbe in den Arbeitsalltag Ihrer Kunden bringen.



Beispiel:
Farbbeispiel „rostiges Eisen“,
feinstruktur matt

Alles im Lack!

Für Ihre Projektlösungen steht Ihnen bei Hager eine schier unbegrenzte Farbpalette zur Verfügung: RAL-Farben, RAL-Designfarben, Sikkens-Lacke, NCS-Lacke, DB-Farben, Sanitärfarben sowie herstellereigene Mischungen und Pulverbeschichtungen mit Metallic-Effekt. Nennen Sie uns einfach die exakte Farbangabe des Herstellers oder schicken Sie uns ein Farbmuster – und wir geben Ihrer Lösung den individuellen Anstrich.



Sondermasse gewünscht?

Leitungskanäle auf Mass!

Kanalart	Sonderlänge	Zusatzinformation
Brüstungskanal PVC	- bis 6000 mm	- Zuschläge für Sonderlängen unter 50 Stück: pro Sonderlängenauftrag 10% vom Warennettowert - Ab 50 Stück gleicher Länge und Typ: kein Aufpreis
Brüstungskanal Aluminium	- bis 6000 mm	- Zuschläge für Sonderlängen unter 50 Stück: pro Sonderlängenauftrag 10% vom Warennettowert - Ab 50 Stück gleicher Länge und Typ: kein Aufpreis
Brüstungskanal Stahlblech	- BRS, BKIS: bis 3100 mm - Edelstahl: bis 2900 mm - Kanäle mit Putzkante: bis 2000 mm - Putzwinkel: bis 3,10 m	- Zuschläge für Sonderlängen unter 50 Stück: pro Sonderlängenauftrag 10% vom Warennettowert - Ab 50 Stück gleicher Länge und Typ: kein Aufpreis
Sockelleiste	- bis 6000 mm	- Zuschläge für Sonderlängen unter 50 Stück: pro Sonderlängenauftrag 10% vom Warennettowert - Ab 50 Stück gleicher Länge und Typ: kein Aufpreis - Zuschläge für Sonderlängen bei SL-Kanälen mit Dekoroberflächen auf Anfrage
Leitungsführungs- system	- LF, Ateha, FB, LFH, LFE: bis 6000 mm - LFS: bis 3100 mm (ab Kanalgrösse LFS40060) - Edelstahl bis 2900 mm (ab Kanalgrösse LFS40060) - Kurzlängen bis 2000 mm möglich	- Zuschläge für Sonderlängen unter 50 Stück: pro Sonderlängenauftrag 10% vom Warennettowert - Ab 50 Stück gleicher Länge und Typ: kein Aufpreis
Feuerwiderstands- fähiges Kanalsystem	- FWK3: max. 2000 mm - FWK9: max. 1500 mm	
Verdrahtungs- kanal	- bis 3100 mm	- Zuschläge für Sonderlängen unter 50 Stück: pro Sonderlängenauftrag 10% vom Warennettowert - Ab 50 Stück gleicher Länge und Typ: kein Aufpreis
Decken- anschlussbahn	- bis 6000 mm	- Zuschläge für Sonderlängen unter 50 Stück: pro Sonderlängenauftrag 10% vom Warennettowert - Ab 50 Stück gleicher Länge und Typ: kein Aufpreis
Deckenanschluss- säule	- DAS: bis 6000 mm - DAK: < 3400 mm - DAF: < 2000 mm - DAP: bis 1750 mm	- Lackierung in Standard RAL sowie NCS-Farben auf Anfrage
Mediensäule	- bis 4500 mm	
Estrichüberdecktes Kanalsystem	- bis 3000 mm	Mindestabnahmemenge (auf Anfrage)
Bodenkanal BKB / BKG	- Sondermasse	Mindestabnahmemenge (auf Anfrage)

Darf's etwas mehr sein? Hochwertige Lösungen aus Edelstahl



Sonderlösungen

Edelstahl – die perfekte Verbindung von Funktion und Ästhetik

Mit den hochwertigen tehalit Brüstungskanälen aus Edelstahl werten Sie jeden Besprechungsraum auf. Das macht diese Kanäle zu einer echten Empfehlung bei jedem Kundengespräch, wenn es um die Ausstattung repräsentativer Räumlichkeiten geht – und zwar bei jedem Einrichtungsstil! Denn die Oberflächenbeschaffenheit ist individuell variierbar: blank, spiegelblank, geschliffen oder gebürstet. Edelstahlkanäle machen aber nicht nur im gehobenen Wohn- und Zweckbau eine glänzende Figur. Sie können aufgrund ihrer Materialeigenschaften auch in der Lebensmittelindustrie und im pharmazeutischen Bereich eingesetzt werden.



Um die Ecke gedacht:
Brüstungskanal BR aus Edelstahl
mit werkseitig vorgefertigten
Formteilen



Stilecht bestückt: zum
Beispiel mit Steckdosen aus dem
kallysto Programm



Steilvorlage:
senkrecht montierter
Edelstahlkanal
mit KNX-Temperaturregler

Saubere Sache: V4A-Stahl*
Der hochwertige Chrom-Nickel-Stahl mit Molybdän-zusatz ist besonders langlebig und korrosionssicher. Das macht ihn zur ersten Wahl für Grossküchen, Kantinen und Bäckereien sowie in der Medizin- und Labortechnik.

*Auch in VA2 erhältlich



Die Hager Mediensäule: das Herz des digitalen Klassenzimmers

Als Schalt- und Versorgungszentrale für Beleuchtung, Beschattung, Strom, Daten und Sound ermöglichen unsere Mediensäulen die nahtlose Einbindung digitaler Medien im Klassenraum. Alle erforderlichen Funktionen lassen sich bedarfsgerecht für jede Schulform integrieren – von Schaltern, Steck- und Netzwerkdosen über USB-Anschlüsse und einer klassischen Unterverteilung bis hin zum Lautsprechersystem oder einer analogen Uhr.



Mediensäule Typ MSA
mit sichtbarem Geräteeinbau



Mediensäule Typ MSS

Multifunktional und flexibel: Bestückungsvarianten der Mediensäule

Elektronisches Klassenzimmer, digitales Lernen, Smartboards – die Digitalisierung hat längst auch den Schulunterricht erreicht und stellt damit neue Anforderungen an die elektrotechnische Ausstattung der Klassenräume. Vor diesem Hintergrund hat Hager die Mediensäule entwickelt – als flexible Lösung, die künftigen Entwicklungen gegenüber offen ist: Sie kann im Neubau ebenso integriert werden wie in bestehenden Gebäuden und sie ermöglicht unzählige Bestückungsvarianten – ganz nach den Anforderungen der Schulen!



Mediensäule Typ MSA mit
verdecktem Geräteinbau

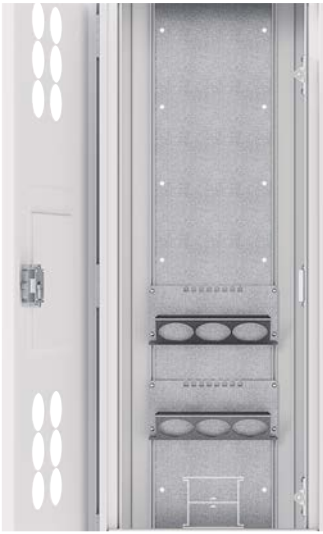

Halterung für
Unterputz-Einbaugeräte



Montageplatte



Wanne,
z. B. für Telefoneinbau



Kabelabfang-
schiene

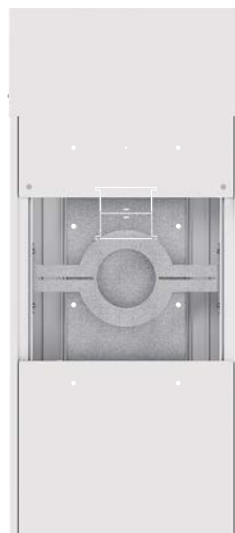

Halterung für
Lautsprecher,
verdeckter Einbau



Schloss für
Profil-Halbzylinder

Integrationsfähig und anschluss offen: Flexible Installationslösungen mit der Mediensäule

Die hohe Flexibilität der Hager Mediensäule zeigt sich bereits in der Planungsphase: Ihre Installation kann wahlweise auf der Wand, teilversenkt oder flächenbündig erfolgen. Dabei ist sie immer offen für Anschlüsse aller Art – eine Anbindung an die Hager Unterflursysteme und Brüstungskanalsysteme oder die Hager Standsäulen ist ebenso möglich wie die Integration von Verteilern oder den Berker Schalterprogrammen.

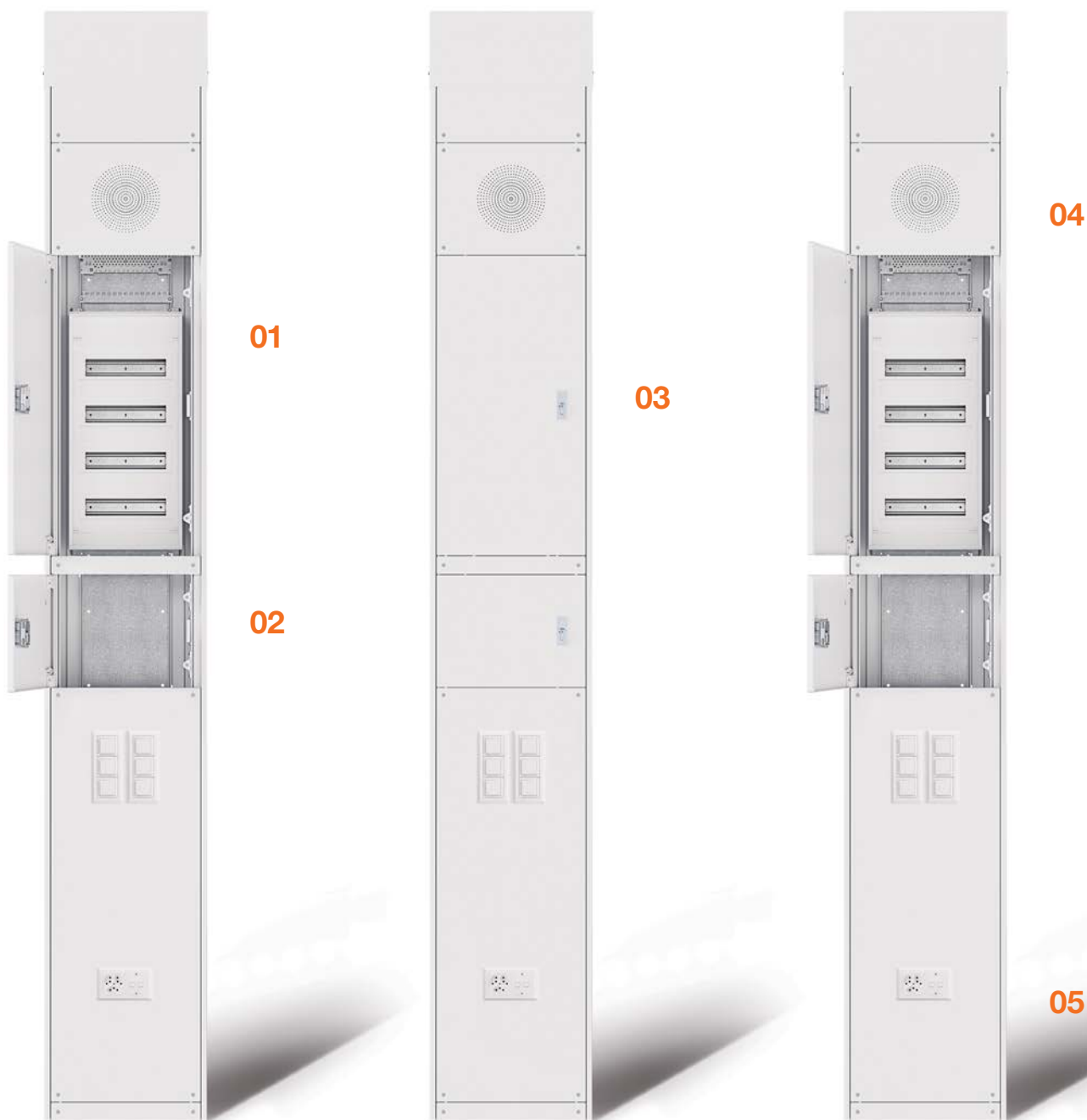

Sonderlösungen

- 01** Installationskleinverteiler
- 02** Wanne, z. B. für Telefoneinbau
- 03** Schloss für Profil-Halbzylinder

- 04** Einbaulautsprecher
- 05** Schaltermaterial frei wählbar

Die Mediensäulen von Hager: viele Vorteile dank modularem Aufbau

Modularer Aufbau

- Aufnahme aller erforderlichen Schalt-, Schutz- und Bediengeräte
- schnelle und einfache Anbindung an Multimediageräte wie Smartboards
- Telefon-, Notruf- und Alarmsysteme integrierbar
- optional sichtbarer oder verdeckter Einbau von ELA-Lautsprechern
- auf Wunsch mit Uhr
- abschliessbare Türen
- hohe Flexibilität bei Nutzungsänderungen
- auch als Steigschacht nutzbar
- Planungsunterstützung durch den Hager Aussendienst
- auf Wunsch anschlussfertige Lieferung



**Alles von Hager – alles aus einer Hand:
Die Mediensäulen sind kombinierbar mit den
Unterflursystemen, Stand- und Raumsäulen sowie
Brüstungskanälen von Hager.**

**So können Sie alle Räume funktional erschliessen, indem
sie energie-, daten- und kommunikationstechnische
Anschlüsse flexibel dort bereitstellen, wo sie benötigt
werden – und immer passt alles perfekt zusammen:
in Funktion, Form und Farbe.**

Das digitale Klassenzimmer

Moderne Lehr- und Lernkonzepte brauchen eine passende elektrotechnische Infrastruktur. Die Hager Systemtechnik bietet alle erforderlichen Komponenten, um Unterrichtsräume für digitales und vernetztes Arbeiten auszustatten.



Die Mediensäule ist Herzstück und Schaltzentrale des digitalen Klassenzimmers – individuell bestückt, flexibel erweiterbar.



Mit den unauffälligen Bodentanks sind Strom und Netzwerk immer in Reichweite.



Die Bodenanschlussssäule stellt an Lehrerpult und Schülertischen leistungsfähige Daten- und Stromanschlüsse zur Verfügung.



Das harmonisch integrierte Brüstungskanal-system bietet praktische Lademöglichkeiten für mobile Geräte – direkt an der Wand.



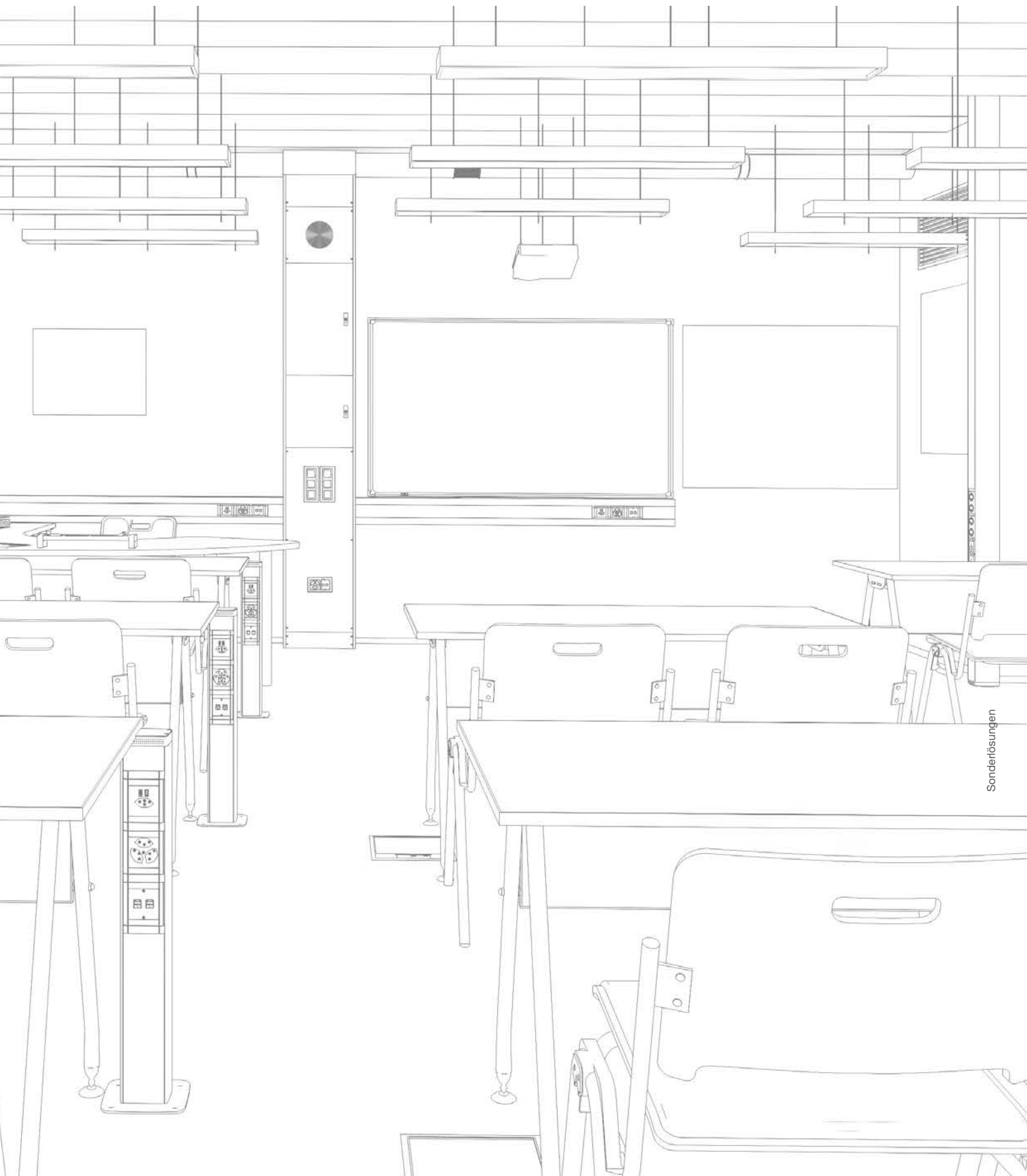



Unsere tehalit.DA200 Raumsäulen können Sie flexibel mit unterschiedlichen Lichtsystemen kombinieren. Denn diese Säulen bieten nicht nur alle erforderlichen Energie-, Daten- und Multimedia-Anschlüsse, sondern auf Anfrage auch verschiedene Halter für Leuchten – beispielsweise für Trilux, Waldmann oder Tobias Grau. Die Leuchten können sowohl an ein- als auch an beidseitig bestückbaren Raumsäulen mit Spannbefestigung angebracht werden. Bitte beachten Sie jedoch, dass Hager lediglich die Halter liefert, nicht jedoch die Leuchten selbst.



Raumsäule tehalit.DA200 mit Leuchtenkopf Luceo Slim von TRILUX



Raumsäule tehalit.DA200 mit Leuchtenkopf XT-A von Tobias Grau



Raumsäule tehalit.DA200 mit Leuchtenkopf LAVIGO von Waldmann



So kriegen Sie Probleme schnell vom Tisch

Früher kam man mit Notizblock und Kugelschreiber zum Meeting. Heute mit Laptop und Beamer. Da kann der Wettkampf um die besten Anschlüsse schnell wertvolle Zeit und Nerven kosten. Bei Hager kostet das Ganze nur eine Anfrage – und wir entwickeln das passende Anschlussystem für Sie! Sei es zur Versorgung einzelner Arbeitsplätze oder zur Ausstattung edler Konferenz-Suiten. Keine Steckdosen-Odyssee, kein Kabelsalat, keine Unstimmigkeiten – einfach anschliessen und fertig!



Goldene Mitte:

Auf Wunsch denkt Hager quer:
Hier wurde die Deckenanschluss-
säule tehalit.DA 200 einfach in den
Konferenztisch eingelassen. So hat
jeder Teilnehmer schnellen Zugriff
auf Energie und Daten.
Die Einspeisung erfolgt über die
Bodenanschlusssäule tehalit.DAP.

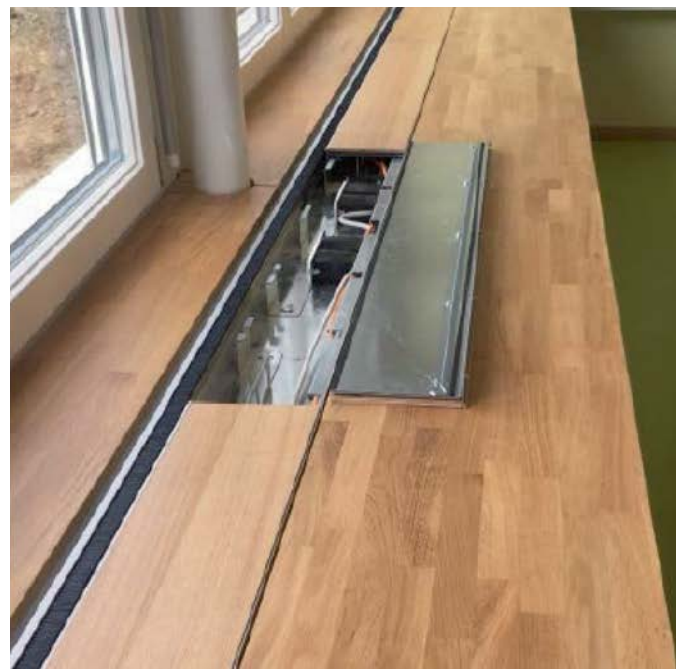

Sauber verstaut:

Wer seine Leitungen, sowie Kabelüberlängen sauber
verstauen will, liegt mit dem tehalit.BKT auf der sicheren
Seite. Dieser Kanal lässt sich in Tische integrieren.
Mögliches Anwendungsbeispiel sind Schulzimmer.









Service "all inclusive" Montageteams arbeiten für Sie

Die Hager Projektteams stellen ihre grosse Erfahrung und ihr ganzes Know-how in Ihren Dienst, um Ihnen einen schlüsselfertigen, montagebereiten Kanal zu liefern. Wir unterstützen Sie aktiv bei der Planung und Umsetzung Ihres Projekts, zum Beispiel beim Ausmessen direkt auf der Baustelle oder mit unseren Montageteams.



Ohne Sorge

Ob Boden- oder Brüstungskanäle, unsere langjährigen Montageteams installieren tehalit-Lösungen für Sie.

<p>08 Unterflurkanalsystem tehalit.UK</p>		<p>384</p>	<p>Unterflur- kanalsystem tehalit.UK</p>
<p>09 Bodenkanalsysteme tehalit.BKG tehalit.BKB tehalit.BK</p>		<p>396</p>	<p>Bodenkanal- systeme</p>
<p>10 Aufbodenkanalsysteme tehalit.AK Aufbodenkanäle</p>		<p>440</p>	<p>Aufbodenkanal- systeme</p>
<p>11 Versorgungs- und Einbaueinheiten tehalit.VE-EE</p>		<p>460</p>	<p>Versorgungs- und Einbaueinheiten</p>
<p>12 Geräteträger und Einbaugeräte tehalit.GT-EG</p>		<p>490</p>	<p>Geräteträger und Einbaugeräte</p>
<p>13 Doppel- und Hohlraumboden tehalit.DB-HB</p>		<p>498</p>	<p>Doppel- und Hohlraumboden</p>
<p>14 Technik Bodeninstallationssysteme Schritt für Schritt zur richtigen Auswahl Systemübersichten Leitungsvolumenberechnungen Hinweise für Estrichleger</p>		<p>510</p>	<p>Technik Bodeninstallations- systeme</p>
<p>15 Anhang hagercad Hager Kundencenter Unsere sechs Hauptkataloge Allgemeine Verkaufs- und Lieferbedingungen Hager Group Hager Design</p>		<p>612</p>	<p>Anhang</p>

Unterflurkanalsystem tehalit.UK

Die flexible Lösung für alle Bodenarten überzeugt mit praxisorientierten Montagevorteilen: Vorgefertigte Unterflurkanäle ermöglichen eine schnelle und einfache Installation auf der Baustelle, und die aufgerasteten Kanaldeckel können vor der Verlegung des Bodens einfach abgenommen werden, um die Leitungen bequem von oben einzulegen – umständliches Kabeleinziehen wird damit überflüssig. Und weil alle Unterflurkanäle und Bodendosen aus verzinktem Stahlblech nach DIN EN 10327 hergestellt sind, ist das ganze System optimal gegen Korrosion geschützt.



Systemübersicht	386
Kanalübersicht	387
Unterflurkanalsystem, Kanalbreite 190 mm	388
Unterflurkanalsystem, Kanalbreite 240 mm	390
Unterflurkanalsystem, Kanalbreite 340 mm	392
Schalungselemente für Versorgungseinheiten und Kassetten	394

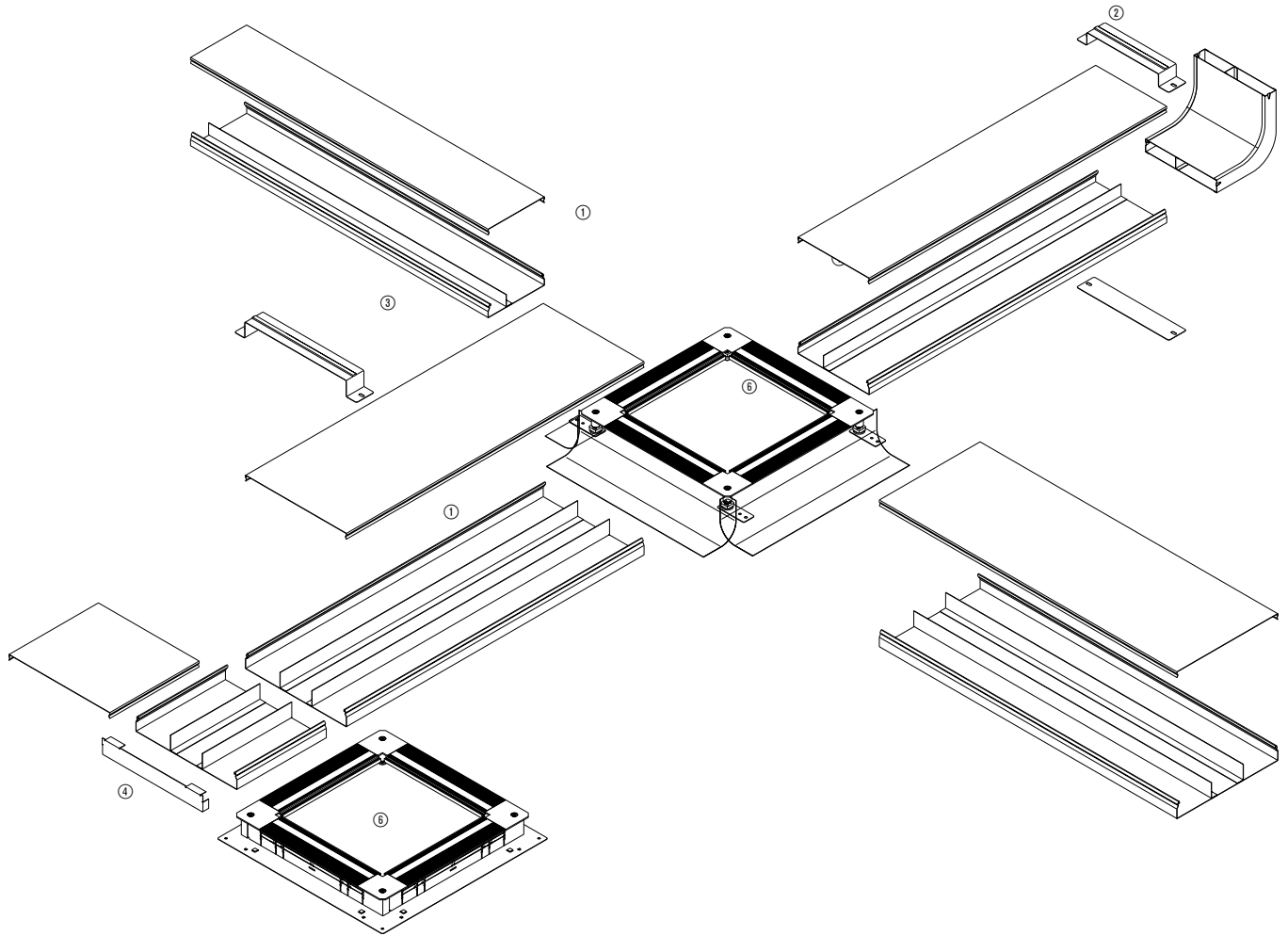

tehalit.UK

- ① Grundprofil bestehend aus Ober- und Unterteil
- ② Kupplung
- ③ Bügel
- ④ Endstück
- ⑤ Vertikalkrümmter
- ⑥ Bodendose

Kanäle	Kanalbreite mm	Kanalhöhe mm	Ausführung	Abmessung Züge mm	Nutzquerschnitt cm ²	Max. Leitungsbelegung Ø 11 mm Füllgrad 0,5	Seite
UK190282	190	28	2-zügig	75 / 115	53,2	21 (8 / 13)	388
UK190283	190	28	3-zügig	60 / 70 / 60	53,2	20 (6 / 8 / 6)	388
UK190382	190	38	2-zügig	75 / 115	72,2	29 (11 / 18)	388
UK190383	190	38	3-zügig	60 / 70 / 60	72,2	28 (9 / 10 / 9)	388
UK190482	190	48	2-zügig	75 / 115	91,2	36 (14 / 22)	388
UK190483	190	48	3-zügig	60 / 70 / 60	91,2	35 (11 / 13 / 11)	388
UK240282	240	28	2-zügig	100 / 140	67,2	27 (11 / 16)	390
UK240283	240	28	3-zügig	85 / 70 / 85	67,2	26 (9 / 8 / 9)	390
UK240382	240	38	2-zügig	100 / 140	91,2	36 (15 / 21)	390
UK240383	240	38	3-zügig	85 / 70 / 85	91,2	36 (13 / 10 / 13)	390
UK240482	240	48	2-zügig	100 / 140	115,2	46 (19 / 27)	390
UK240483	240	48	3-zügig	85 / 70 / 85	115,2	45 (16 / 13 / 16)	390
UK340282	340	28	2-zügig	140 / 200	95,2	39 (16 / 23)	392
UK340283	340	28	3-zügig	115 / 110 / 115	95,2	38 (13 / 12 / 13)	392
UK340382	340	38	2-zügig	140 / 200	129,2	52 (21 / 31)	392
UK340383	340	38	3-zügig	115 / 110 / 115	129,2	53 (18 / 17 / 18)	392
UK340482	340	48	2-zügig	140 / 200	163,2	66 (27 / 39)	392
UK340483	340	48	3-zügig	115 / 110 / 115	163,2	65 (22 / 21 / 22)	392

- Kanal UK nach DIN EN 50085-1 und 2-2, zur Verlegung auf der Rohdecke
- Durch abnehmbare Oberteile ist eine einfache und schnelle Leitungsverlegung gewährleistet

Lieferlänge:
2000 mm

Material:
Stahlblech verzinkt, Verzinkung nach DIN EN 10327

Materialstärke:
Oberteil 1,25 mm
Unterteil 1,0 mm



	Max. Leitungsbelegung Ø 11 mm – Füllgrad 0.5	Grundprofil Stahlblech	Kanalhöhe mm
UK190282 	21	UK190282 VPE 2 m	28
UK190283 	20	UK190283 VPE 2 m	28
UK190382 	29	UK190382 VPE 2 m	38
UK190383 	28	UK190383 VPE 2 m	38
UK190482 	36	UK190482 VPE 2 m	48
UK190483 	35	UK190483 VPE 2 m	48

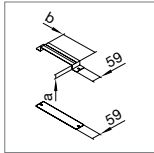

Kupplung
Stahlblech

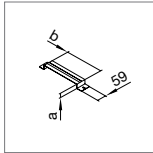

Bügel
Stahlblech

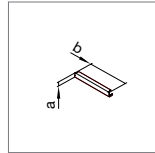

Endstück
Stahlblech

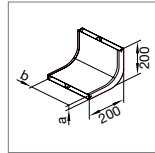

Vertikalkrümmmer
Stahlblech

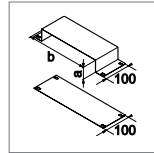

Dehnungsmuffe
Stahlblech

UKS190280
VPE 1 St.
Mass a = 28 mm
Mass b = 190 mm

UKB190280
VPE 1 St.
Mass a = 28 mm
Mass b = 190 mm

UKE190280
VPE 1 St.
Mass a = 28 mm
Mass b = 190 mm

UKK190282
VPE 1 St.
Mass a = 28 mm
Mass b = 190 mm

UKM190280
VPE 1 St.
Mass a = 28 mm
Mass b = 190 mm

UKS190280
VPE 1 St.
Mass a = 28 mm
Mass b = 190 mm

UKB190280
VPE 1 St.
Mass a = 28 mm
Mass b = 190 mm

UKE190280
VPE 1 St.
Mass a = 28 mm
Mass b = 190 mm

UKK190283
VPE 1 St.
Mass a = 28 mm
Mass b = 190 mm

UKM190280
VPE 1 St.
Mass a = 28 mm
Mass b = 190 mm

UKS190380
VPE 1 St.
Mass a = 38 mm
Mass b = 190 mm

UKB190380
VPE 1 St.
Mass a = 38 mm
Mass b = 190 mm

UKE190380
VPE 1 St.
Mass a = 38 mm
Mass b = 190 mm

UKK190382
VPE 1 St.
Mass a = 38 mm
Mass b = 190 mm

UKM190380
VPE 1 St.
Mass a = 38 mm
Mass b = 190 mm

UKS190380
VPE 1 St.
Mass a = 38 mm
Mass b = 190 mm

UKB190380
VPE 1 St.
Mass a = 38 mm
Mass b = 190 mm

UKE190380
VPE 1 St.
Mass a = 38 mm
Mass b = 190 mm

UKK190383
VPE 1 St.
Mass a = 38 mm
Mass b = 190 mm

UKM190380
VPE 1 St.
Mass a = 38 mm
Mass b = 190 mm

UKS190480
VPE 1 St.
Mass a = 48 mm
Mass b = 190 mm

UKB190480
VPE 1 St.
Mass a = 48 mm
Mass b = 190 mm

UKE190480
VPE 1 St.
Mass a = 48 mm
Mass b = 190 mm

UKK190482
VPE 1 St.
Mass a = 48 mm
Mass b = 190 mm

UKM190480
VPE 1 St.
Mass a = 48 mm
Mass b = 190 mm

UKS190480
VPE 1 St.
Mass a = 48 mm
Mass b = 190 mm

UKB190480
VPE 1 St.
Mass a = 48 mm
Mass b = 190 mm

UKE190480
VPE 1 St.
Mass a = 48 mm
Mass b = 190 mm

UKK190483
VPE 1 St.
Mass a = 48 mm
Mass b = 190 mm

UKM190480
VPE 1 St.
Mass a = 48 mm
Mass b = 190 mm

- Kanal UK nach DIN EN 50085-1 und 2-2, zur Verlegung auf der Rohdecke
- Durch abnehmbare Oberteile ist eine einfache und schnelle Leitungsverlegung gewährleistet

Lieferlänge:
2000 mm

Material:
Stahlblech verzinkt, Verzinkung nach DIN EN 10327

Materialstärke:
Oberteil 1,25 mm
Unterteil 1,0 mm



	Max. Leitungsbelegung Ø 11 mm – Füllgrad 0.5	Grundprofil Stahlblech	Kanalhöhe mm
UK240282 	27	UK240282 VPE 2 m	28
UK240283 	26	UK240283 VPE 2 m	28
UK240382 	36	UK240382 VPE 2 m	38
UK240383 	36	UK240383 VPE 2 m	38
UK240482 	46	UK240482 VPE 2 m	48
UK240483 	45	UK240483 VPE 2 m	48

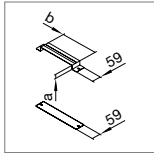

Kupplung
Stahlblech

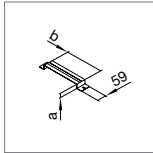

Bügel
Stahlblech

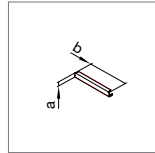

Endstück
Stahlblech

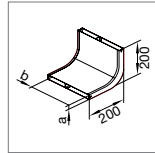

Vertikalkrümmter
Stahlblech

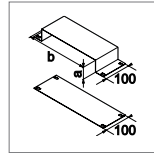

Dehnungsmuffe
Stahlblech

UKS240280
VPE 1 St.
Mass a = 28 mm
Mass b = 240 mm

UKB240280
VPE 1 St.
Mass a = 28 mm
Mass b = 240 mm

UKE240280
VPE 1 St.
Mass a = 28 mm
Mass b = 240 mm

UKK240282
VPE 1 St.
Mass a = 28 mm
Mass b = 240 mm

UKM240280
VPE 1 St.
Mass a = 28 mm
Mass b = 240 mm

UKS240280
VPE 1 St.
Mass a = 28 mm
Mass b = 240 mm

UKB240280
VPE 1 St.
Mass a = 28 mm
Mass b = 240 mm

UKE240280
VPE 1 St.
Mass a = 28 mm
Mass b = 240 mm

UKK240283
VPE 1 St.
Mass a = 28 mm
Mass b = 240 mm

UKM240280
VPE 1 St.
Mass a = 28 mm
Mass b = 240 mm

UKS240380
VPE 1 St.
Mass a = 38 mm
Mass b = 240 mm

UKB240380
VPE 1 St.
Mass a = 38 mm
Mass b = 240 mm

UKE240380
VPE 1 St.
Mass a = 38 mm
Mass b = 240 mm

UKK240382
VPE 1 St.
Mass a = 38 mm
Mass b = 240 mm

UKM240380
VPE 1 St.
Mass a = 38 mm
Mass b = 240 mm

UKS240380
VPE 1 St.
Mass a = 38 mm
Mass b = 240 mm

UKB240380
VPE 1 St.
Mass a = 38 mm
Mass b = 240 mm

UKE240380
VPE 1 St.
Mass a = 38 mm
Mass b = 240 mm

UKK240383
VPE 1 St.
Mass a = 38 mm
Mass b = 240 mm

UKM240380
VPE 1 St.
Mass a = 38 mm
Mass b = 240 mm

UKS240480
VPE 1 St.
Mass a = 48 mm
Mass b = 240 mm

UKB240480
VPE 1 St.
Mass a = 48 mm
Mass b = 240 mm

UKE240480
VPE 1 St.
Mass a = 48 mm
Mass b = 240 mm

UKK240482
VPE 1 St.
Mass a = 48 mm
Mass b = 240 mm

UKM240480
VPE 1 St.
Mass a = 48 mm
Mass b = 240 mm

UKS240480
VPE 1 St.
Mass a = 48 mm
Mass b = 240 mm

UKB240480
VPE 1 St.
Mass a = 48 mm
Mass b = 240 mm

UKE240480
VPE 1 St.
Mass a = 48 mm
Mass b = 240 mm

UKK240483
VPE 1 St.
Mass a = 48 mm
Mass b = 240 mm

UKM240480
VPE 1 St.
Mass a = 48 mm
Mass b = 240 mm

- Kanal UK nach DIN EN 50085-1 und 2-2, zur Verlegung auf der Rohdecke
- Durch abnehmbare Oberteile ist eine einfache und schnelle Leitungsverlegung gewährleistet

Lieferlänge:
2000 mm

Material:
Stahlblech verzinkt, Verzinkung nach DIN EN 10327

Materialstärke:
Oberteil 1,25 mm
Unterteil 1,0 mm



	Max. Leitungsbelegung Ø 11 mm – Füllgrad 0.5	Grundprofil Stahlblech	Kanalhöhe mm
<p>UK340282</p>	39	UK340282 VPE 2 m	28
<p>UK340283</p>	38	UK340283 VPE 2 m	28
<p>UK340382</p>	52	UK340382 VPE 2 m	38
<p>UK340383</p>	53	UK340383 VPE 2 m	38
<p>UK340482</p>	66	UK340482 VPE 2 m	48
<p>UK340483</p>	65	UK340483 VPE 2 m	48

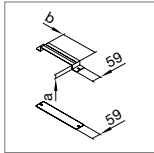

Kupplung
Stahlblech

UKS340280
VPE 1 St.
Mass a = 28 mm
Mass b = 340 mm

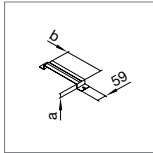

Bügel
Stahlblech

UKB340280
VPE 1 St.
Mass a = 28 mm
Mass b = 340 mm

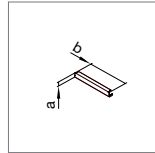

Endstück
Stahlblech

UKE340280
VPE 1 St.
Mass a = 28 mm
Mass b = 340 mm

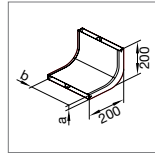

Vertikalkrümmter
Stahlblech

UKK340282
VPE 1 St.
Mass a = 28 mm
Mass b = 340 mm

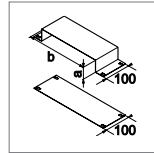

Dehnungsmuffe
Stahlblech

UKM340280
VPE 1 St.
Mass a = 28 mm
Mass b = 340 mm

UKS340280
VPE 1 St.
Mass a = 28 mm
Mass b = 340 mm

UKB340280
VPE 1 St.
Mass a = 28 mm
Mass b = 340 mm

UKE340280
VPE 1 St.
Mass a = 28 mm
Mass b = 340 mm

UKK340283
VPE 1 St.
Mass a = 28 mm
Mass b = 340 mm

UKM340280
VPE 1 St.
Mass a = 28 mm
Mass b = 340 mm

UKS340380
VPE 1 St.
Mass a = 38 mm
Mass b = 340 mm

UKB340380
VPE 1 St.
Mass a = 38 mm
Mass b = 340 mm

UKE340380
VPE 1 St.
Mass a = 38 mm
Mass b = 340 mm

UKK340382
VPE 1 St.
Mass a = 38 mm
Mass b = 340 mm

UKM340380
VPE 1 St.
Mass a = 38 mm
Mass b = 340 mm

UKS340380
VPE 1 St.
Mass a = 38 mm
Mass b = 340 mm

UKB340380
VPE 1 St.
Mass a = 38 mm
Mass b = 340 mm

UKE340380
VPE 1 St.
Mass a = 38 mm
Mass b = 340 mm

UKK340383
VPE 1 St.
Mass a = 38 mm
Mass b = 340 mm

UKM340380
VPE 1 St.
Mass a = 38 mm
Mass b = 340 mm

UKS340480
VPE 1 St.
Mass a = 48 mm
Mass b = 340 mm

UKB340480
VPE 1 St.
Mass a = 48 mm
Mass b = 340 mm

UKE340480
VPE 1 St.
Mass a = 48 mm
Mass b = 340 mm

UKK340482
VPE 1 St.
Mass a = 48 mm
Mass b = 340 mm

UKM340480
VPE 1 St.
Mass a = 48 mm
Mass b = 340 mm

UKS340480
VPE 1 St.
Mass a = 48 mm
Mass b = 340 mm

UKB340480
VPE 1 St.
Mass a = 48 mm
Mass b = 340 mm

UKE340480
VPE 1 St.
Mass a = 48 mm
Mass b = 340 mm

UKK340483
VPE 1 St.
Mass a = 48 mm
Mass b = 340 mm

UKM340480
VPE 1 St.
Mass a = 48 mm
Mass b = 340 mm

Material

Bodendose: Stahlblech verzinkt Grundkörper: Kunststoff,
PP Schalungselement: Styropor



Formen

- E04: eckig 147 x 247 mm
- E09: eckig 200 x 253 mm
- Q06: quadratisch 200 x 200 mm
- Q08: quadratisch 294 x 294 mm
- Q12: quadratisch 244 x 244 mm
- Q16: quadratisch 320 x 320 mm
- R2: rund 242 mm
- R06: rund 215 mm
- R10: rund 275 mm
- R12: rund 306 mm

***Hinweis**

- Schalungselemente vor dem Giessen des Unterlagsbodens ausrichten
- Das Schalungselement kann entfernt werden, wenn der Unterlagsboden fest ist

▶ Seite 540

	Bezeichnung	VPE	Best.Nr.	E-No
 SEBD500GT	Bodendose mit Stahlblechschalung für Schalungselemente - 500 x 500 mm - inklusive Grundträger Bodendose mit Stahlblechschalung für Schalungselemente, 500 x 500	1	SEBD500GT	-
	Schalungselement Grundträger - 350 x 350 mm - zur Verwendung bei z.B. Hohlraumböden Schalungselement Grundträger, 350 x 350	1	SEGT350	-
 SEVR06200	Schalungselemente für Versorgungseinheiten und nivellierbare Kassetten - Höhe 200 mm - in 5 Segmente á 40 mm Höhe teilbar, dadurch an Bodenaufbauhöhe anpassbar	1	SEVE04200	-
	Schalungselement VE09 200 x 253 mm H=200 mm	1	SEVE09200	-
	Schalungselement VQ06 200 x 200 mm H=200 mm	1	SEVQ06200	-
	Schalungselement VQ08 294 x 294 mm H=200 mm	1	SEVQ08200	-
	Schalungselement VQ12 244 x 244 mm H=200 mm	1	SEVQ12200	-
	Schalungselement VR2 rund 242 mm H=200 mm	1	SEVR2200	-
	Schalungselement VR06 rund 215 mm H=200 mm	1	SEVR06200	-
	Schalungselement VR10 rund 275 mm H=200 mm	1	SEVR10200	-
	Schalungselement VR12 rund 306 mm H=200 mm	1	SEVR12200	-
	Schalungselement VQ16 320 x 320 mm H=200 mm	1	★SEVQ16200	-
 L4181GNGE	Erdungsleitung steckbar, Querschnitt 4 mm ² , zur elektrischen Verbindung von Kanal und Dose	100	L4181GNGE	127 390 092
	Erdungsleitung L=300 mm, Steckhülse	100	L4182GNGE	127 390 192
	Erdungsleitung L=600 mm, Steckhülse	25	L4183GNGE	127 390 292

tehalit Bodendosen

Verschiedene Grössen, Formen, Materialien und Farben für unterschiedliche Höhen. Bei den Geräte-einbaulösungen von Hager haben Sie die Wahl: rechteckig, quadratisch oder rund, für trocken- und nassgepflegte Böden, für Belastungen von 150 bis 2000 Kilogramm in verschiedenen Farben und Materialien für die unterschiedlichsten Anwendungen.

Und das Ganze natürlich mit den Vorteilen der Hager-Systemtechnik: Mit nur einem Befestigungsset lassen sich sämtliche Versorgungseinheiten in alle tehalit-Bodensysteme von Hager einsetzen. Das vereinfacht die Bestellung, denn mit Ausnahme des VANR12 für nassgepflegte Böden sind alle Versorgungseinheiten bereits ab Werk mit diesem Befestigungsset ausgestattet. Das heisst: minimaler Bestellaufwand und maximale Bestellsicherheit!

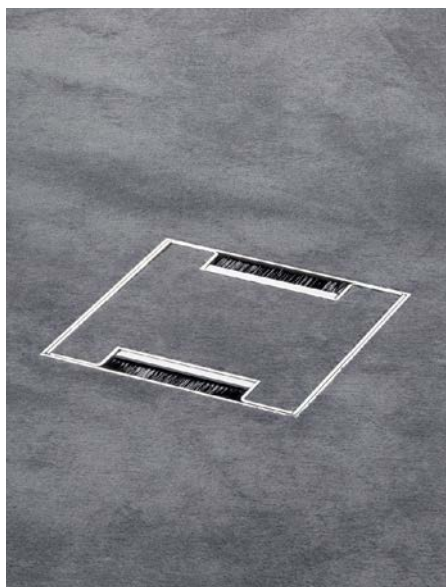

Bodenkanalsysteme tehalit.BKG | tehalit.BKB | tehalit.BK

tehalit.BKG: komplett meisterlich

Der neue Bodenkanal tehalit.BKG ist ein estrichbündiger Kanal, welcher einiges zu bieten hat. Dieses System gibt es in den Breiten 200,300,400 und 500mm sowie in den beiden Höhen 60 und 80mm. Durch den punktuellen Leitungsauslass, eignet sich dieses S+ geprüfte Kanalsystem vor allem für Installationen in den Raum hinein.

tehalit.BKB: Perfekt integriert

Mit dem bodenbündigen Kanalsystem tehalit.BKB lassen sich auch in Räumen mit Glaswänden oder grossen Fensterflächen Energie-, Daten- und Kommunikationsanschlüsse überall flexibel zur Verfügung stellen – und das ganz einfach: Der tehalit.BKB führt Leitungen dank seines umfangreichen Formteileprogramms quasi unsichtbar in jeden Winkel.

tehalit.BK: flach und breit

Das System tehalit.BK ist aufgrund seiner geringen Höhe auch für sehr flache Unterlagsböden geeignet. Mit seiner grossen Kanalbreite von 600 mm bietet es viel Platz, um grosse Leitungsmengen aufzunehmen. Besonders praktisch: Die Kanaldeckel sind auch im eingebauten Zustand jederzeit zu öffnen und dank der flexiblen Folien-schalung können beispielsweise Heizungsrohre problemlos "überquert" werden.



tehalit.BKG / BKB Systemübersicht	398
Bodenkanal	400
Zubehör	406
Geräteeinbau	409
tehalit.BK Systemübersicht mit flexibler Schalung	412
Systemübersicht mit Bodenwanne	413
Kanalübersichten	414
Bodenbündiges Kanalsystem mit flexibler Schalung für trocken gepflegte Fussböden	418
Bodenbündiges Kanalsystem mit Bodenwanne für trocken gepflegte Fussböden	420
Abdeckungen für bodenbündige Kanalsysteme für trocken gepflegte Fussböden	422
Traversen für bodenbündige Kanalsysteme für trocken gepflegte Fussböden	424
Bodenbündiges Kanalsystem mit flexibler Schalung mit Dichtungsmöglichkeit	426
Bodenbündiges Kanalsystem mit Bodenwanne mit Dichtungsmöglichkeit	428
Abdeckungen für bodenbündige Kanalsysteme mit Dichtungsmöglichkeit	430
Traversen für bodenbündige Kanalsysteme mit Dichtungsmöglichkeit	431
Anschlussdosen und Zubehör	432
Trennwände und Zubehör	433

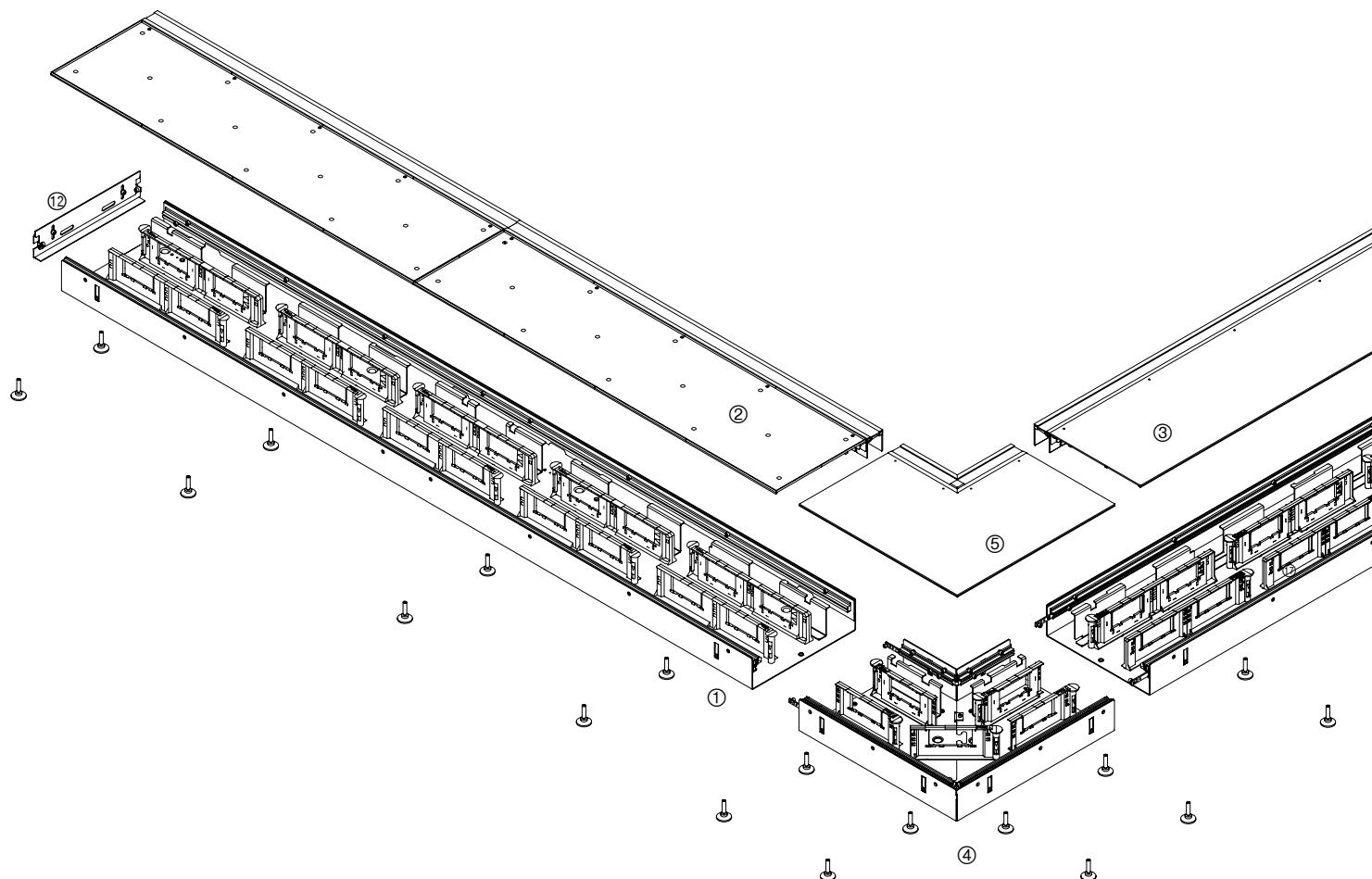

tehalit.BKB und tehalit.BKG

- ① BKB Kanalunterteil
- ② BKB Wannenteil mit abdeckbarer Bürstenleiste
- ③ BKB Oberteil mit abdeckbarer Bürstenleiste
- ④ BKB Flachwinkel Unterteil Ausseneck
- ⑤ BKB Flachwinkel Oberteil Ausseneck mit abdeckbarer Bürstenleiste
- ⑥ BKB Flachwinkel Unterteil Inneneck
- ⑦ BKB Flachwinkel Oberteil Inneneck mit abdeckbarer Bürstenleiste
- ⑧ BKG Kanalunterteil
- ⑨ BKG Oberteil geschlossen
- ⑩ BKG Oberteil mit Leitungsauslass
- ⑪ BKG Wannenteil geschlossen
- ⑫ BKB/BKG Endstück
- ⑬ BKB/BKG Adapter für T-Stück
- ⑭ BKB/BKG Geräteträger
- ⑮ BKB/BKG Kanalverbinder
- ⑯ BKB/BKG Nivellierschrauben

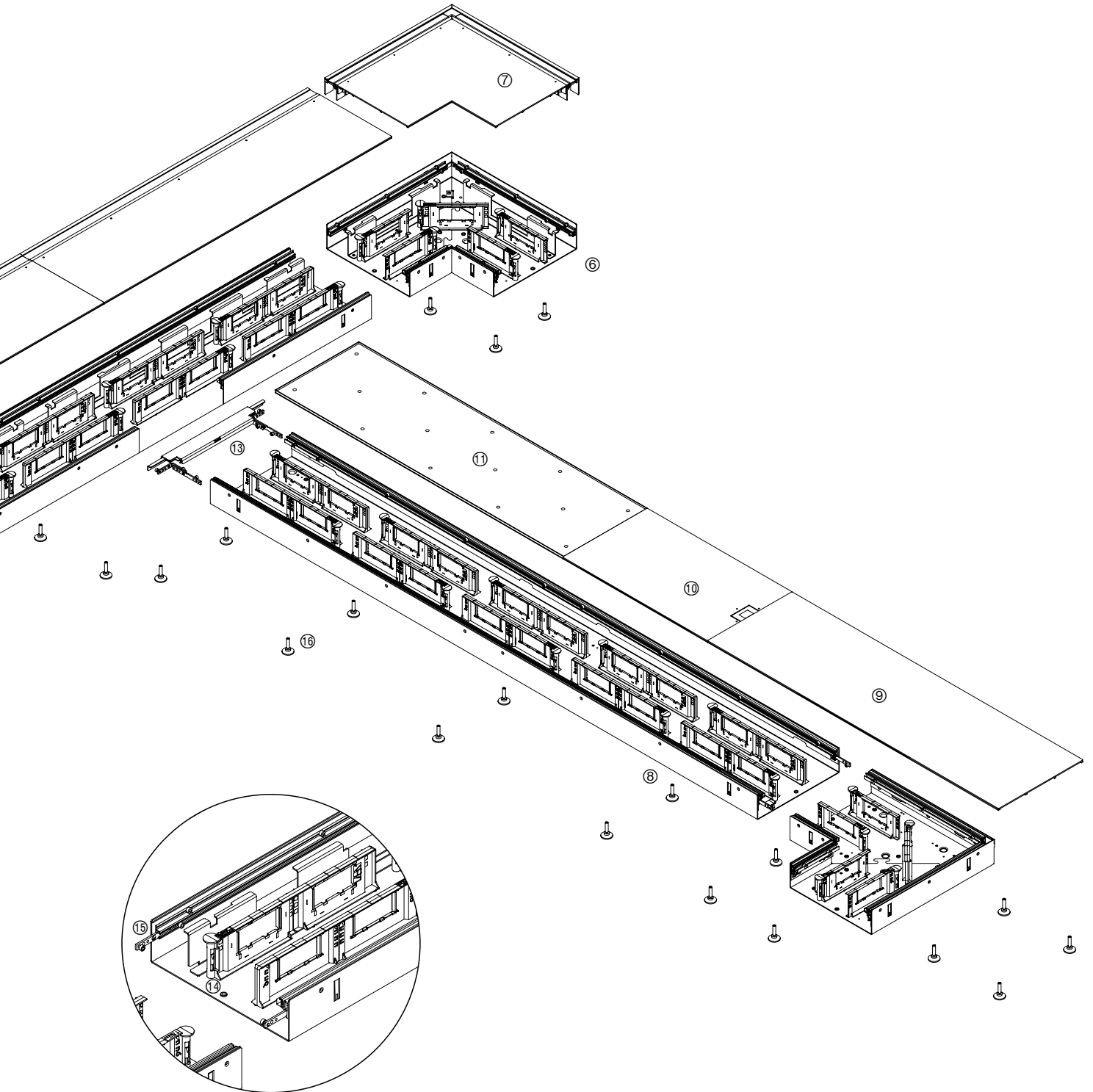

- Bodenkanal geprüft nach DIN EN 50085-1 und 2-2, S+ zugelassen
- Kanal für trockengepflegte Böden
- Punktbelastung max. 3000 N und Flächenbelastung von 5000 N
- keine scharfen Kanten im Bereich des Geräteinbaus und der Leitungsführung
- Mindesthöhe Boden 73 mm (inkl. Nivellierschrauben)
- Nivellierschrauben sind im Lieferumfang nicht enthalten
- Grundprofil mit vormontierten Kupplungen zur mechanischen und elektrischen Verbindung

- verdeckter Bürstenauslass bei Nichtverwendung
- einfach versetzbare Geräteträger
- integrierte Anschlagkante und Leitungsauslass flexibel einstellbar (0-25 mm)
- Kanalhöhe 60 mm: FLF Einbaugeräte Gr. I
- Anschlussfertig, vorverdrahtete Geräteträger ▶ Seite 409



Grundprofil Kanalhöhe

Stahlblech

BKG200601

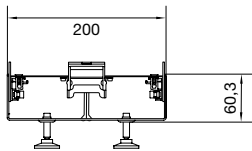

BKG200601
127 000 112
VPE 2 m

60 mm

BKG300601

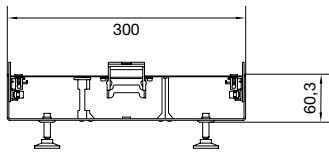

BKG300601
127 000 152
VPE 2 m

60 mm

BKG400601

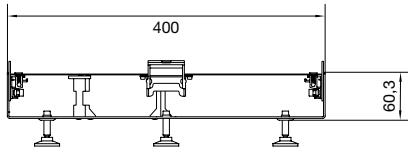

BKG400601
127 000 192
VPE 2 m

60 mm

BKG500601

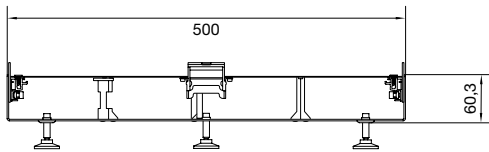

BKG500601
127 000 232
VPE 2 m

60 mm

Lieferlänge:

Unterteil: 2000 mm

Oberteil: 1000 / 500 mm

Material:

Unterteil: Stahlblech 2,0 mm verzinkt

Oberteil: Stahlblech 3,0 mm verzinkt mit Trittschalldämmung

Geräteträger: PA6 glasfaserverstärkt

► Seite 542

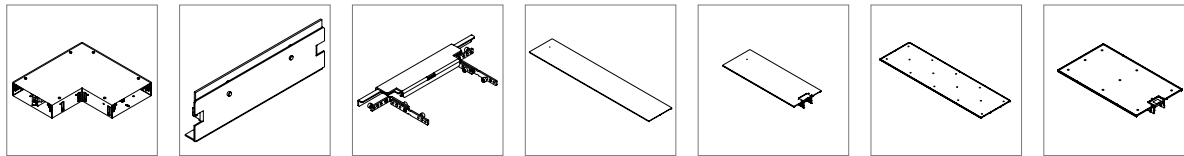

Flachwinkel	Endstück	T-Stück	Oberteil geschlossen	Oberteil mit Leitungsauslass	Oberteil Wanne 3mm geschlossen	Oberteil Wanne 3mm mit Leitungsauslass
--------------------	-----------------	----------------	-----------------------------	-------------------------------------	---------------------------------------	---

Stahlblech	Stahlblech	Stahlblech	Stahlblech	Stahlblech	Stahlblech	Stahlblech
------------	------------	------------	------------	------------	------------	------------

BKG2006051 127 000 132 VPE 1 St	BKG200606 VPE 1 St	BKG2008T 127 000 612 VPE 1 St	BKG2002BL 127 000 432 Länge = 1000 mm	BKG2002LA 127 000 452 Länge = 500 mm	BKG2002W3 127 000 462 Länge = 1000 mm	BKG2002W3LA 127 000 472 Länge = 500 mm
--	------------------------------	--	--	---	--	---

BKG3006051 127 000 162 VPE 1 St	BKG300606 VPE 1 St	BKG3008T 127 000 622 VPE 1 St	BKG3002BL 127 000 482 Länge = 1000 mm	BKG3002LA 127 000 492 Länge = 500 mm	BKG3002W3 127 000 502 Länge = 1000 mm	BKG3002W3LA 127 000 512 Länge = 500 mm
--	------------------------------	--	--	---	--	---

BKG4006051 127 000 202 VPE 1 St	BKG400606 VPE 1 St	BKG4008T 127 000 632 VPE 1 St	BKG4002BL 127 000 522 Länge = 1000 mm	BKG4002LA 127 000 532 Länge = 500 mm	BKG4002W3 127 000 552 Länge = 1000 mm	BKG4002W3LA 127 000 562 Länge = 500 mm
--	------------------------------	--	--	---	--	---

BKG5006051 127 000 252 VPE 1 St	BKG500606 VPE 1 St	BKG5008T 127 000 652 VPE 1 St	BKG5002BL 127 000 572 Länge = 1000 mm	BKG5002LA 127 000 582 Länge = 500 mm	BKG5002W3 127 000 592 Länge = 1000 mm	BKG5002W3LA 127 000 602 Länge = 500 mm
--	------------------------------	--	--	---	--	---

- Bodenkanal geprüft nach DIN EN 50085-1 und 2-2, S+ zugelassen
- Kanal für trockengepflegte Böden
- Punktbelastung max. 3000 N und Flächenbelastung von 5000 N
- keine scharfen Kanten im Bereich des Geräteinbaus und der Leitungsführung
- Mindesthöhe Boden 93 mm (inkl. Nivellierschrauben)
- Nivellierschrauben sind im Lieferumfang nicht enthalten
- Grundprofil mit vormontierten Kupplungen zur mechanischen und elektrischen Verbindung

- verdeckter Bürstenauslass bei Nichtverwendung
- einfach versetzbare Geräteträger
- integrierte Anschlagkante und Leitungsauslass flexibel einstellbar (0-25 mm)
- Kanalhöhe 80 mm: FLF Einbaugeräte Gr. I + II
- Anschlussfertig, vorverdrahtete Geräteträger ▶ Seite 409



Grundprofil Kanalhöhe

Stahlblech

BKG300801

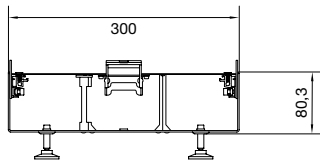

BKG300801
127 000 172
VPE 2 m

80 mm

BKG400801

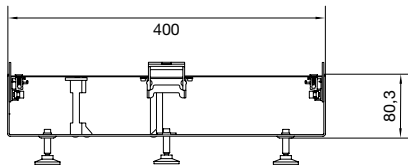

BKG400801
127 000 212
VPE 2 m

80 mm

BKG500801

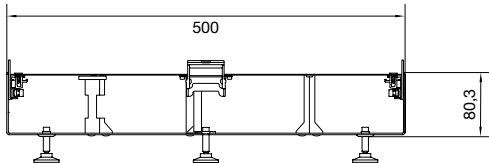

BKG500801
127 000 262
VPE 2 m

80 mm

Lieferlänge:

Unterteil: 2000 mm

Oberteil: 1000 / 500 mm

Material:

Unterteil: Stahlblech 2,0 mm verzinkt

Oberteil: Stahlblech 3,0 mm verzinkt mit Trittschalldämmung

Geräteträger: PA6 glasfaserverstärkt

▶ Seite 542

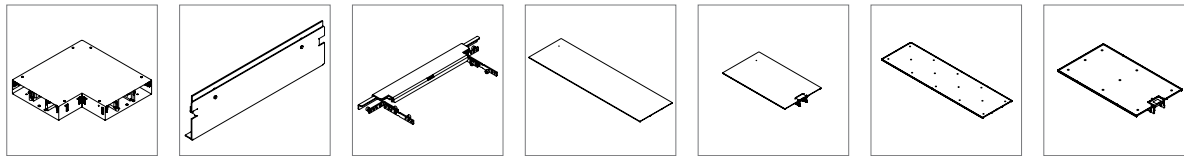

Flachwinkel	Endstück	T-Stück	Oberteil geschlossen	Oberteil mit Leitungsauslass	Oberteil Wanne 3mm geschlossen	Oberteil Wanne 3mm mit Leitungsauslass
--------------------	-----------------	----------------	-----------------------------	-------------------------------------	---------------------------------------	---

Stahlblech	Stahlblech	Stahlblech	Stahlblech	Stahlblech	Stahlblech	Stahlblech
------------	------------	------------	------------	------------	------------	------------

BKG3008051 127 000 182 VPE 1 St	BKG300806 VPE 1 St	BKG3008T 127 000 622 VPE 1 St	BKG3002BL 127 000 482 Länge = 1000 mm	BKG3002LA 127 000 492 Länge = 500 mm	BKG3002W3 127 000 502 Länge = 1000 mm	BKG3002W3LA 127 000 512 Länge = 500 mm
--	------------------------------	--	--	---	--	---

BKG4008051 127 000 222 VPE 1 St	BKG400806 VPE 1 St	BKG4008T 127 000 632 VPE 1 St	BKG4002BL 127 000 522 Länge = 1000 mm	BKG4002LA 127 000 532 Länge = 500 mm	BKG4002W3 127 000 552 Länge = 1000 mm	BKG4002W3LA 127 000 562 Länge = 500 mm
--	------------------------------	--	--	---	--	---

BKG5008051 127 000 272 VPE 1 St	BKG500806 VPE 1 St	BKG5008T 127 000 652 VPE 1 St	BKG5002BL 127 000 572 Länge = 1000 mm	BKG5002LA 127 000 582 Länge = 500 mm	BKG5002W3 127 000 592 Länge = 1000 mm	BKG5002W3LA 127 000 602 Länge = 500 mm
--	------------------------------	--	--	---	--	---

- Bodenkanal geprüft nach DIN EN 50085-1 und 2-2, S+ zugelassen
 - Kanal für trockengepflegte Böden
 - Punktbelastung max. 3000 N und Flächenbelastung von 5000 N
 - keine scharfen Kanten im Bereich des Geräteeinbaus und der Leitungsführung
 - Einfache Zugriffsmöglichkeit durch abnehmbares Oberteil und wandseitigem Kabelauslass (Auslassbürste)
 - Bürstenauslass bei Nichtgebrauch abdeckbar
 - Mindesthöhe Boden 89 mm (inkl. Nivellierschrauben)
 - Nivellierschrauben sind im Lieferumfang nicht enthalten
- Grundprofil mit vormontierten Kupplungen zur mechanischen und elektrischen Verbindung
 - einfach versetzbare Geräteträger
 - integrierte Anschlagkante flexibel einstellbar (0–25 mm)
 - Kanalhöhe 60 mm: FLF Einbaugeräte Gr. I
 - Kanalhöhe 80 mm: FLF Einbaugeräte Gr. I + II
 - Anschlussfertig, vorverdrahtete Geräteträger ▶ Seite 409

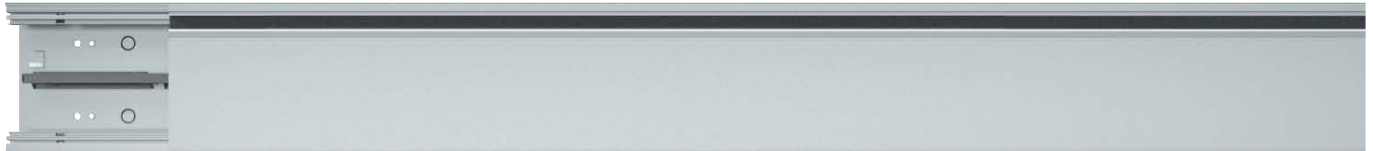

Nennmass

BKB
Kanalunterteil

BKB20060

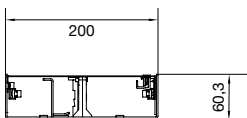

BKB200601
127 000 052
VPE 2 m

BKB30080

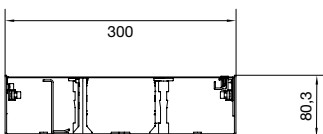

BKB300801
127 000 082
VPE 2 m

Lieferfarbe Bürste:
Schwarz

Material:
Stahlblech verzinkt

Lieferlänge:
2000 mm
Unterteil 2000 mm
Oberteil 2 x 1000 mm

▶ Seite 544

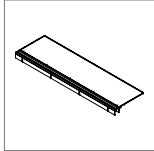

BKB
Oberteil mit Bürste

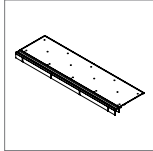

BKB
Oberteil Wanne
3mm mit Bürste

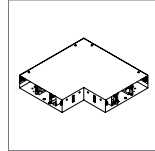

BKB
Flachwinkel
Unterteil
Ausseneck

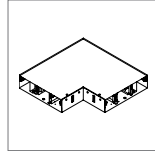

BKB
Flachwinkel
Unterteil Inneneck

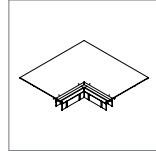

BKB
Flachwinkel
Oberteil Ausseneck

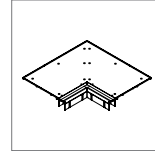

BKB
Flachwinkel
Oberteil Wanne
3mm Ausseneck

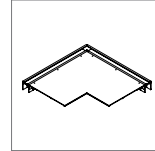

BKB
Flachwinkel
Oberteil Inneneck

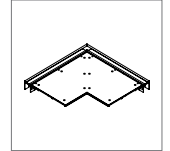

BKB
Flachwinkel
Oberteil Wanne
3mm Inneneck

BKB2002
127 000 302
VPE 2
Länge = 1000 mm

BKB2002W3
127 000 312
VPE 2
Länge = 1000 mm

BKB20060531
127 000 062
VPE 1

BKB20060541
127 000 072
VPE 1

BKB200532
127 000 322
VPE 1

BKB200532W3
127 000 332
VPE 1

BKB200542
127 000 352
VPE 1

BKB200542W3
127 000 362
VPE 1

BKB3002
127 000 372
VPE 2
Länge = 1000 mm

BKB3002W3
127 000 382
VPE 2
Länge = 1000 mm

BKB30080531
127 000 092
VPE 1

BKB30080541
127 000 102
VPE 1

BKB300532
127 000 392
VPE 1

BKB300532W3
127 000 402
VPE 1

BKB300542
127 000 412
VPE 1

BKB300542W3
127 000 422
VPE 1

Bezeichnung VPE Best.Nr. E-No



BKBNSD60

Nivellierschrauben mit Dämpfung für tehalit.BKG / BKB

- Set = 8 Nivellierschrauben inkl. Dämpfung
- Benötigte Anzahl pro Kanalabmessung siehe Seite 542

Nivellierset H = 35 mm mit Dämpfung	1	BKBNSD35	127 691 152
Nivellierset H = 60 mm mit Dämpfung	1	BKBNSD60	127 691 552
Nivellierset H = 80 mm mit Dämpfung	1	BKBNSD80	127 691 562
Nivellierset H = 100 mm mit Dämpfung	1	BKBNSD100	127 691 162
Nivellierset H = 120 mm mit Dämpfung	1	BKBNSD120	127 691 652
Nivellierset H = 160 mm mit Dämpfung	1	BKBNSD160	127 691 362



BKBNSD120A

Grosspackung Nivellierschrauben mit Dämpfung für tehalit.BKG / BKB

- Packung = 100 Nivellierschrauben inkl. Dämpfung
- Benötigte Anzahl pro Kanalabmessung siehe Seite 542

Nivellierset H = 35 mm mit Dämpfung	1	BKBNSD35A	-
Nivellierset H = 60 mm mit Dämpfung	1	BKBNSD60A	-
Nivellierset H = 80 mm mit Dämpfung	1	BKBNSD80A	-
Nivellierset H = 100 mm mit Dämpfung	1	BKBNSD100A	-
Nivellierset H = 120 mm mit Dämpfung	1	BKBNSD120A	-
Nivellierset H = 160 mm mit Dämpfung	1	BKBNSD160A	-



BKGKBV180

Kanalverbinder

- Ersatzartikel

Kanalverbinder für BKG / BKB 180°	1	BKGKBV180	-
-----------------------------------	---	------------------	---



BKGPA

Erdungsfeder für BKG / BKB

Erdungsfeder für BKG / BKB, 10 Stück	1	BKGPA	127 000 282
Erdungsfeder für BKG / BKB, 100 Stück	1	BKGPAA	127 000 292

Bezeichnung	VPE	Best.Nr.	E-No
-------------	-----	----------	------



BKGGT60GR1



BKGGT80GR1



BKGGT80GR2

Geräteträger für BKG / BKB

- Ersatzartikel
- Material: PA6 glasfaserverstärkt

FLF GR. I Geräteträger für BKG / BKB H = 60 mm	1	BKGGT60GR1	-
FLF GR. I Geräteträger für BKG / BKB H = 80 mm	1	BKGGT80GR1	-
FLF GR. II Geräteträger für BKG / BKB H = 80 mm	1	BKGGT80GR2	-



BKGDFLFR1

Gerätetdose für FLF Steckdose

- passend nur zum tehalit.BKG / BKB
- Dosentiefe 34 mm

Gerätetdose für FLF Steckdose Gr. I 1-fach	1	BKGDFLFR1	-
Gerätetdose für FLF Steckdose Gr. II	1	BKGDFLFR2	-
Gerätetdose für FLF Steckdose Gr. II quer	1	BKGDFLFR2Q	-



M5861

Zugsentlastung für Gerätetdose

Zugsentlastung für FLF Gerätetdose	1	M5861	127 591 092
------------------------------------	---	--------------	-------------



Geräteanschlussklemme für Geräteträger

Achtung separat bestellen:

- Klemme kann nur via Elektrogrosshandel bestellt werden (Wago Artikel Nr. 862-1515)

Geräteanschlussklemme für FLF Geräteträger (L1-L2-L3-N-PE)

Wago Artikel No. 862-1515



L5804

Schallbarriere

- 1 Set = 15 Zöpfe, Zopflänge: 300 mm, ø 30 mm,
- Dämpfung ca. 40 dB, nicht brennbar, Baustoffklasse A1, nicht als Brandschottung verwendbar

Schallbarriere	1	L5804	171 201 000
----------------	---	--------------	-------------



BS90SET

Brandschutzschaum Set

- für den Einbau in Wände und Decken der Feuerwiderstandsklasse S90 nach DIN4102
- Bauaufsichtlich zugelassen, Zulassungs-Nr.: Z19.15-1256. Schweizerische Brandschutzzulassung VKF

Set bestehend aus:

- 1 Brandschutzschaum-Dose
- 1 Formstück
- 1 Ventilzange
- 3 Sprührohre mit Adapter
- 2 Kennzeichnungsschilder
- 1 Montageanleitung

- Ausbeute: ca. 2100 cm³

Brandschutzschaum Set	1	BS90SET	171 203 000
-----------------------	---	----------------	-------------



BS90D

Brandschutzschaum-Dose, Ersatzteil

- nur in Verbindung mit Ventilzange BS90Z und Sprührohren BS90S zu verwenden





- Inhalt: 600 ml
- Ausbeute: ca. 900 cm³

Brandschutzschaum-Dose, Ersatzteil	1	BS90D	171 204 000
------------------------------------	---	--------------	-------------

– weitere FLF Steckdosen finden Sie in unserem Hauptkatalog No. 1

Bodenkanal-
systeme

	Bezeichnung	VPE	Best.Nr.	E-No
 WH37661000D	Steckdose FLF 4xTyp 13 Gr. II quer			
	Steckdose FLF 4xTyp 13 Gr. II quer mit Steckklemmen quickconnect , parallel	10	WH37661000D	663 035 003
	Steckdose FLF 4xTyp 13 Gr. II quer mit Steckklemmen, 1x getrennt	10	WH37660200D	663 028 003
 WH37685900D	Steckdose FLF 2x Typ 13 Gr.II mit Flachkabel-Anschlussdose			
	Steckdose FLF 2xTyp 13 Gr.II mit Flachkabel-Anschlussdose für Flachkabel Technofil, L1	10	WH37685900D	663 312 003
	Steckdose FLF 2xTyp 13 Gr.II mit Flachkabel-Anschlussdose für Flachkabel Technofil, L2	10	WH37686000D	663 322 003
	Steckdose FLF 2xTyp 13 Gr.II mit Flachkabel-Anschlussdose für Flachkabel Technofil, L3	10	WH37686100D	663 332 003
 WH37732100D	Steckdose FLF 3x Typ 13 Gr.II mit Flachkabel-Anschlussdose			
	Steckdose FLF 3xTyp 13 Gr.II mit Flachkabel-Anschlussdose für Flachkabel Technofil, L1	10	WH37732100D	663 115 103
	Steckdose FLF 3xTyp 13 Gr.II mit Flachkabel-Anschlussdose für Flachkabel Technofil, L2	10	WH37732200D	663 115 203
	Steckdose FLF 3xTyp 13 Gr.II mit Flachkabel-Anschlussdose für Flachkabel Technofil, L3	10	WH37732300D	663 115 303
 WH37684700D	Steckdose FLF 2x Typ 23 Gr.II mit Flachkabel-Anschlussdose			
	Steckdose FLF 2xTyp 23 Gr.II mit Flachkabel-Anschlussdose für Flachkabel Woertz Power, L1	10	WH37684700D	663 612 003
	Steckdose FLF 2xTyp 23 Gr.II mit Flachkabel-Anschlussdose für Flachkabel Woertz Power, L2	10	WH37684800D	663 622 003
	Steckdose FLF 2xTyp 23 Gr.II mit Flachkabel-Anschlussdose für Flachkabel Woertz Power, L3	10	WH37684900D	663 632 003
 WH37685300D	Steckdose FLF 3x Typ 23 Gr.II mit Flachkabel-Anschlussdose			
	Steckdose FLF 3xTyp 23 Gr.II mit Flachkabel-Anschlussdose für Flachkabel Woertz Power, L1	10	WH37685300D	663 613 003
	Steckdose FLF 3xTyp 23 Gr.II mit Flachkabel-Anschlussdose für Flachkabel Woertz Power, L2	10	WH37685400D	663 623 003
	Steckdose FLF 3xTyp 23 Gr.II mit Flachkabel-Anschlussdose für Flachkabel Woertz Power, L3	10	WH37685500D	663 633 003
 WH66410100D	Montageset für HMS RJ45-Einsätze FLF Gr. I			
	Montageset für HMS RJ45-Einsätze FLF Gr. I	10	WH66410100D	979 432 003
 WH70310200Z	RJ45-Einsatz für HMS Montageset			
	Einsatz RJ45 Kat. 5e UTP für HMS Montageset	10	WH70290300Z	977 731 003
	Einsatz RJ45 Kat. 5e STP für HMS Montageset	10	WH70290200Z	977 701 003
	Einsatz RJ45 Kat. 6 UTP für HMS Montageset	10	WH70310200Z	977 731 013
	Einsatz RJ45 Kat. 6 STP für HMS Montageset	10	WH70300200Z	977 701 013
	Einsatz RJ45 Kat. 6A STP für HMS Montageset	10	WH70300300Z	977 701 023

	Bezeichnung	VPE	Best.Nr.	E-No
 WH37970100	vorbestückte Geräteträger Typ 23 für BKG / BKB 60 mm			
	– Komplettversion – Geräteträger für BKG / BKB 60 mm inkl. 3x Typ 23 verdrahtet sowie Anschlussleitung 5 x 2,5 mm ² und Gerätedose			
	Geräteträger 3xTyp 23 mit Flachbandadapter zu Woertz Power 16A	1	WH37970100K	127 903 002
	Geräteträger 3xTyp 23 mit R&M Rundkabeladapter	1	WH37970200K	127 903 102
 WH37970400	vorbestückte Geräteträger Typ 13 für BKG / BKB 60 mm			
	– Komplettversion – Geräteträger für BKG / BKB 60 mm inkl. 3x Typ 13 verdrahtet sowie Anschlussleitung 5 x 1,5 mm ² und Gerätedose			
	Geräteträger 3xTyp 13 mit Flachbandadapter zu Woertz Technofil 10A	1	WH37970300K	127 903 202
	Geräteträger 3xTyp 13 mit R&M Rundkabeladapter	1	WH37970400K	127 903 302
 WH37970600	vorbestückte Geräteträger Typ 23 für BKG / BKB 80 mm			
	– Komplettversion – Geräteträger für BKG / BKB 80 mm inkl. 3x Typ 23 verdrahtet sowie Anschlussleitung 5 x 2,5 mm ² und Gerätedose			
	Geräteträger 3xTyp 23 mit Flachbandadapter zu Woertz Power 16A	1	WH37970500K	127 903 402
	Geräteträger 3xTyp 3 mit R&M Rundkabeladapter	1	WH37970600K	127 903 502
 WH37970700	vorbestückte Geräteträger Typ 13 für BKG / BKB 80 mm			
	– Komplettversion – Geräteträger für BKG / BKB 80 mm inkl. 3x Typ 13 verdrahtet sowie Anschlussleitung 5 x 1,5 mm ² und Gerätedose			
	Geräteträger 3xTyp 13 mit Flachbandadapter zu Woertz Technofil 10A	1	WH37970700K	127 903 602
	Geräteträger 3xTyp 13 mit R&M Rundkabeladapter	1	WH37970800K	127 903 702

Bodenkanal-
systeme



WH109617Z

Flachkabel-Anschlussdosen 10 A für Woertz Technofil

- 5 x 1,5 mm²
- halogenfrei
- Drahtenden verdichtet
- Länge 300 mm

Bezeichnung	VPE	Best. Nr.	E-No
Flachkabel L1-N-PE (3 x 1,5 mm ²)	1	WH109617Z	150 803 113
Flachkabel L2-N-PE (3 x 1,5 mm ²)	1	WH109618Z	150 803 123
Flachkabel L3-N-PE (3 x 1,5 mm ²)	1	WH109619Z	150 803 133
Flachkabel L1-L2-L3-N-PE (5 x 1,5 mm ²)	1	WH109620Z	150 805 113

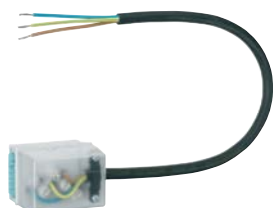

WH107718Z

Flachkabel-Anschlussdosen 16 A für Woertz Power

- 5 x 1,5 mm²
- halogenfrei
- Drahtenden verdichtet
- Länge 300 mm

Flachkabel L1-N-PE (3 x 1,5 mm ²)	1	WH107718Z	150 813 113
Flachkabel L2-N-PE (3 x 1,5 mm ²)	1	WH107719Z	150 813 123
Flachkabel L3-N-PE (3 x 1,5 mm ²)	1	WH107720Z	150 813 133
Flachkabel L1-L2-L3-N-PE (5 x 1,5 mm ²)	1	WH107721Z	150 815 113



WH397704Z

Rundkabel-Anschlussdosen 10 A

- 5 x 1,5 mm²
- halogenfrei
- Drahtenden verdichtet
- Länge 300 mm

Rundkabel L1-N-PE (3 x 1,5 mm ²)	1	WH397704Z	150 833 113
Rundkabel L2-N-PE (3 x 1,5 mm ²)	1	WH397705Z	150 833 123
Rundkabel L3-N-PE (3 x 1,5 mm ²)	1	WH397706Z	150 833 133
Rundkabel L1-L2-L3-N-PE (5 x 1,5 mm ²)	1	WH397708Z	150 835 113



WH397711Z

Rundkabel-Anschlussdosen 16 A

- 5 x 1,5 mm²
- halogenfrei
- Drahtenden verdichtet
- Länge 300 mm

Rundkabel L1-N-PE (3 x 2,5 mm ²)	1	WH397711Z	150 843 113
Rundkabel L2-N-PE (3 x 2,5 mm ²)	1	WH397712Z	150 843 123
Rundkabel L3-N-PE (3 x 2,5 mm ²)	1	WH397713Z	150 843 133
Rundkabel L1-L2-L3-N-PE (5 x 2,5 mm ²)	1	WH397715Z	150 845 113



WH39770405Z

Rundkabel-Adapter 16A 5P

Rundkabel-Adapter 16A 5 polig	1	★ WH39770405Z	150 782 053
-------------------------------	---	----------------------	-------------

Bodenkanal tehalit.BKG



Lösung mit System

Der Bodenkanal tehalit.BKG von Hager ist ein estrichbündiger Kanal, der einiges zu bieten hat. Er bietet im Büro- und Gewerbebau jederzeit die passende Lösung für eine saubere Leitungsführung im Boden. Neben dem Bodenkanal tehalit.BKB, welcher speziell für die Montage an der Wand entworfen wurde, ist der tehalit.BKG für alle Montage-situationen geeignet und dazu S+ geprüft. Den Bodenkanal gibt es in den Breiten 200, 300, 400 und 500 mm. Als Höhen stehen 60 und 80 mm zur Verfügung.

hager.ch

:hager

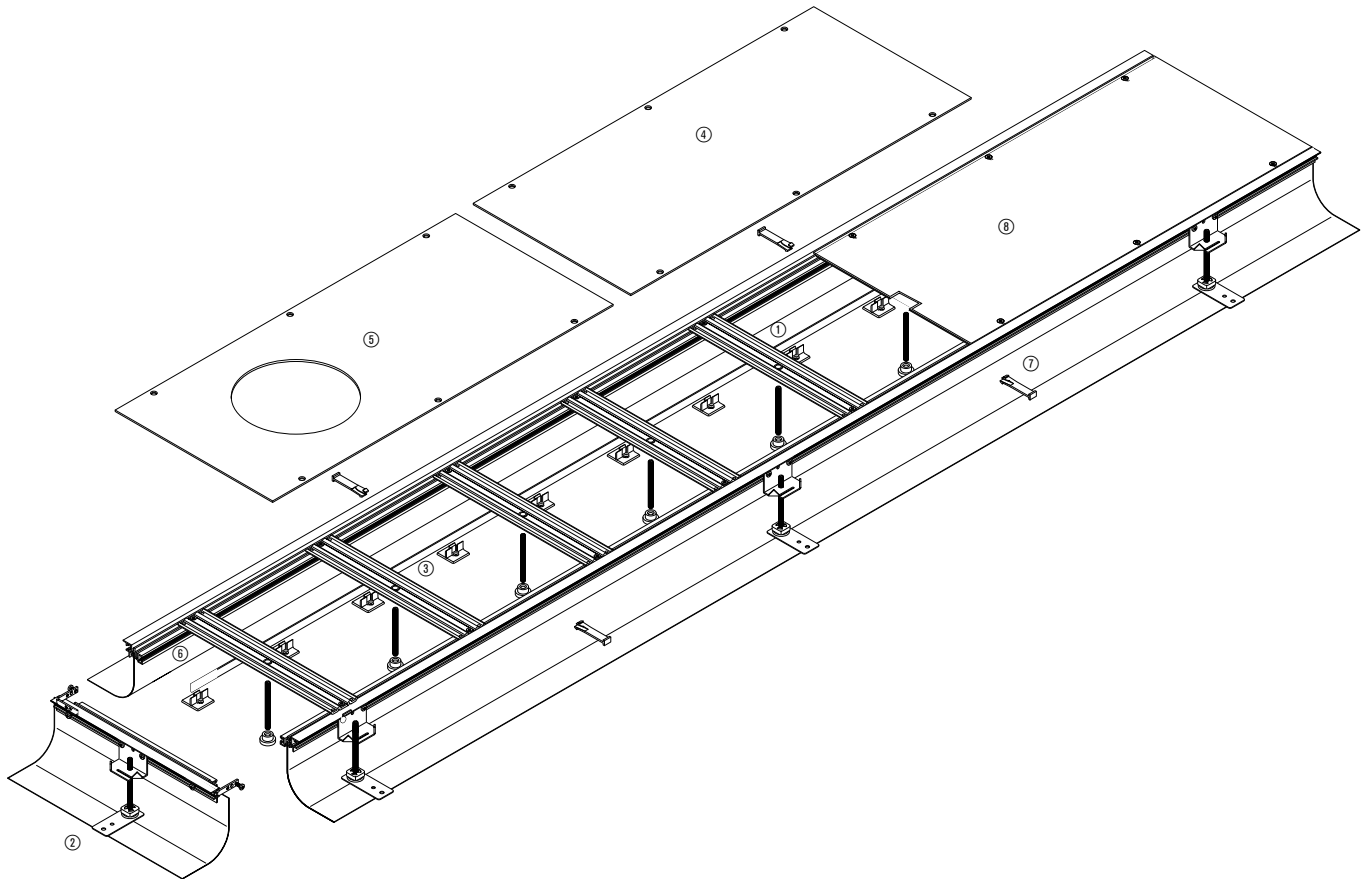

tehalit.BK

- ① Grundprofil
- ② Verschlussstück
- ③ Traverse
- ④ Blinddeckel
- ⑤ Abdeckung mit Stanzung
- ⑥ Trennwand
- ⑦ Estrichanker
- ⑧ Deckel mit Bürste/Kabelausslass

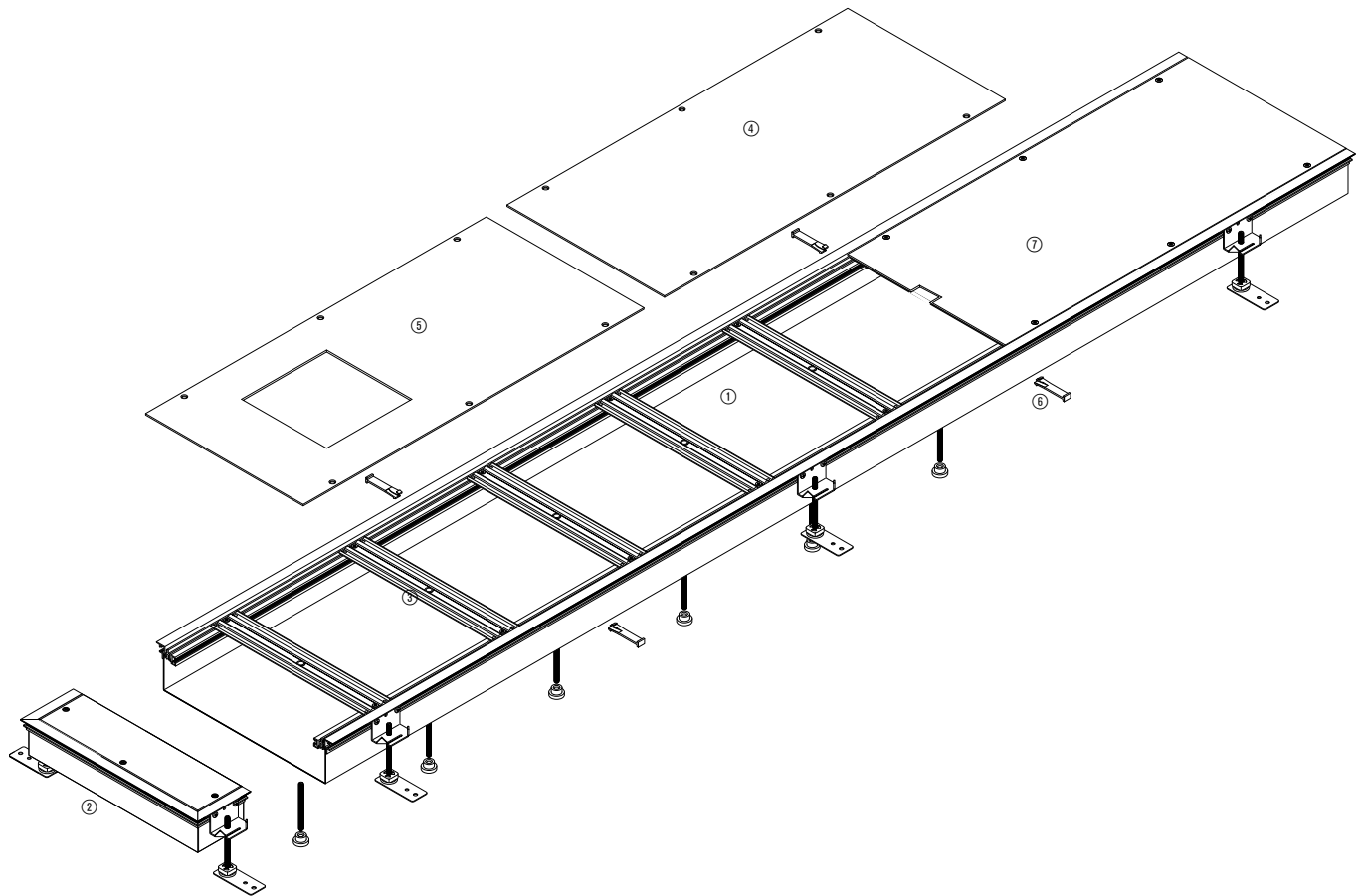

tehalit.BK

- ① Grundprofil
- ② Endstück
- ③ Traverse
- ④ Blinddeckel
- ⑤ Abdeckung mit Stanzung
- ⑥ Estrichanker
- ⑦ Deckel mit Bürste/Kabelausslass

Kanäle mit flexibler Schalung

Kanäle	Nennmass	Aussenbreite (AB) mm	Kanalhöhe max. mm	Breite (LI) mm	Breite (LE) mm	Nivelierbereich mm	Nutzquerschnitt cm ²	Max. Leitungsbelegung Ø 11 mm Füllgrad 0,5	Seite
BKF200045	200	216	70	160	125	45 - 70	112	46	418
BKF200065	200	216	110	160	125	65 - 110	176	72	418
BKF200105	200	216	150	160	125	105 - 150	240	99	418
BKF200145	200	216	190	160	125	145 - 190	304	125	418
BKF300045	300	316	70	260	225	45 - 70	182	75	418
BKF300065	300	316	110	260	225	65 - 110	286	118	418
BKF300105	300	316	150	260	225	105 - 150	390	161	418
BKF300145	300	316	190	260	225	145 - 190	494	204	418
BKF400045	400	416	70	360	325	45 - 70	252	104	418
BKF400065	400	416	110	360	325	65 - 110	396	163	418
BKF400105	400	416	150	360	325	105 - 150	540	223	418
BKF400145	400	416	190	360	325	145 - 190	684	282	418
BKF600045	600	616	70	560	525	45 - 70	392	161	418
BKF600065	600	616	110	560	525	65 - 110	616	254	418
BKF600105	600	616	150	560	525	105 - 150	840	347	418
BKF600145	600	616	190	560	525	145 - 190	1064	439	418

Bodenkanal-systeme

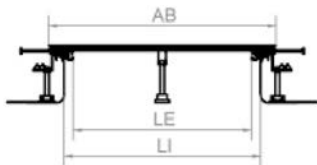

AB = Aussenbreite
LI = Lichte Innenkanalbreite
LE = Lichte Eingriffsöffnung

Kanäle mit Bodenwanne

Kanäle	Nennmass	Aussenbreite (AB) mm	Zughöhe (Z) mm	Breite (LI) mm	Breite (LE) mm	Nivelierbereich mm	Nutzquerschnitt cm ²	Max. Leitungsbelegung Ø 11 mm Füllgrad 0,5	Seite
BKW200060	200	216	48	184	125	60 - 100	88,3	36	420
BKW200070	200	216	58	184	125	70 - 110	106,7	44	420
BKW200080	200	216	68	184	125	80 - 120	125,1	51	420
BKW200090	200	216	78	184	125	90 - 130	143,5	59	420
BKW300060	300	316	48	284	225	60 - 100	136,3	56	420
BKW300070	300	316	58	284	225	70 - 110	164,7	68	420
BKW300080	300	316	68	284	225	80 - 120	193,1	79	420
BKW300090	300	316	78	284	225	90 - 130	221,5	91	420
BKW400060	400	416	48	384	325	60 - 100	184,3	76	420
BKW400070	400	416	58	384	325	70 - 110	222,7	92	420
BKW400080	400	416	68	384	325	80 - 120	261,1	107	420
BKW400090	400	416	78	384	325	90 - 130	299,5	123	420
BKW600060	600	616	48	584	525	60 - 100	280,3	115	420
BKW600070	600	616	58	584	525	70 - 110	338,7	139	420
BKW600080	600	616	68	584	525	80 - 120	397,1	164	420
BKW600090	600	616	78	584	525	90 - 130	455,5	188	420

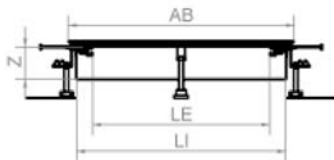

AB = Aussenbreite
LI = Lichte Innenkanalbreite
LE = Lichte Eingriffsöffnung
Z = Zughöhe

Kanäle mit flexibler Schalung und Dichtungsmöglichkeit

Kanäle	Nennmass	Aussenbreite mm	Kanalhöhe max. mm	Breite (LI) mm	Breite (LE) mm	Nivelier- bereich mm	Nutzquer- schnitt cm ²	Max. Leitungs- belegung Ø 11 mm Füllgrad 0,5	Seite
BKFD200045	200	220	70	165	113	45 - 70	112	46	426
BKFD200065	200	220	110	165	113	65 - 110	176	72	426
BKFD200105	200	220	150	165	113	105 - 150	240	99	426
BKFD200145	200	220	190	165	113	145 - 190	304	125	426
BKFD300045	300	320	70	265	213	45 - 70	182	75	426
BKFD300065	300	320	110	265	213	65 - 110	286	118	426
BKFD300105	300	320	150	265	213	105 - 150	390	161	426
BKFD300145	300	320	190	265	213	145 - 190	494	204	426
BKFD400045	400	420	70	365	313	45 - 70	252	104	426
BKFD400065	400	420	110	365	313	65 - 110	396	163	426
BKFD400105	400	420	150	365	313	105 - 150	540	223	426
BKFD400145	400	420	190	365	313	145 - 190	684	282	426
BKFD600045	600	620	70	565	513	45 - 70	392	161	426
BKFD600065	600	620	110	565	513	65 - 110	616	254	426
BKFD600105	600	620	150	565	513	105 - 150	840	347	426
BKFD600145	600	620	190	565	513	145 - 190	1064	439	426

Bodenkanal-
systeme

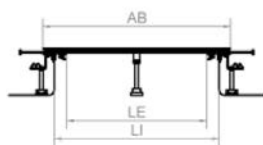

AB = Aussenbreite
LI = Lichte Innenkanalbreite
LE = Lichte Eingriffsöffnung

Kanäle mit Bodenwanne und Dichtungsmöglichkeit

Kanäle	Nennmass	Aussenbreite mm	Zughöhe (Z) mm	Breite (LI) mm	Breite (LE) mm	Nivelier- bereich mm	Nutzquer- schnitt cm ²	Max. Leitungs- belegung Ø 11 mm Füllgrad 0,5	Seite
BKWD200060	200	220	48	161	113	60 - 100	88,3	36	428
BKWD200070	200	220	58	161	113	70 - 110	106,7	44	428
BKWD200080	200	220	68	161	113	80 - 120	125,1	51	428
BKWD200090	200	220	78	161	113	90 - 130	143,5	59	428
BKWD300060	300	320	48	261	213	60 - 100	136,3	56	428
BKWD300070	300	320	58	261	213	70 - 110	164,7	68	428
BKWD300080	300	320	68	261	213	80 - 120	193,1	79	428
BKWD300090	300	320	78	261	213	90 - 130	221,5	91	428
BKWD400060	400	420	48	361	313	60 - 100	184,3	76	428
BKWD400070	400	420	58	361	313	70 - 110	222,7	92	428
BKWD400080	400	420	68	361	313	80 - 120	261,1	107	428
BKWD400090	400	420	78	361	313	90 - 130	299,5	123	428
BKWD600060	600	620	48	561	513	60 - 100	280,3	115	428
BKWD600070	600	620	58	561	513	70 - 110	338,7	139	428
BKWD600080	600	620	68	561	513	80 - 120	397,1	164	428
BKWD600090	600	620	78	561	513	90 - 130	455,5	188	428

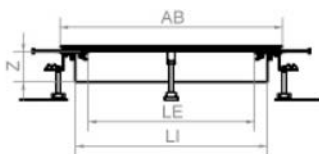

AB = Aussenbreite
LI = Lichte Innenkanalbreite
LE = Lichte Eingriffsöffnung
Z = Zughöhe

- BKF: Komplettkanal mit flexibler Schalung zum bodenbündigen Einbau in trockenen Räumen mit trockenengepflegten Fussböden
- Ab 55 mm Unterlagsbodenhöhe können bodenebene Einbaueinheiten eingebaut werden
- Blinddeckel und Abdeckungen mit Stanzungen: Stahlblech verzinkt nach DIN EN 10327, Materialstärke 3 mm, Länge 800 mm, Befestigungsbohrungen einseitig gesenkt zur individuellen Belegung mit Bodenbelag
- Belagstosskante: PC/ABS halogenfrei, 0 oder 4 mm hoch, Farbe Grau, bündig montiert
- Flexible Schalung: PVC, UV-beständig, hochschlagzäh
- Kanal-Nivellierhöhe ab 40 mm mit Trittschalldämmlager ab 45 mm

- Mit werkseitig montierten Nivellierschellen, Trittschalldämmung und Nivellierstifte sind im Beipack
- Belagstosskante aus Alu auf Anfrage

Lieferlänge:
2400 mm

Lieferform:
Bis Breite 300 mm sind im Auslieferungszustand die Oberteile auf das Unterteil montiert. Ab Breite 350 mm liegen aus Gewichtsgründen die Kanaloberteile der Lieferung separat bei.



Nennmass

BKF Nivellierhöhe b 45 - 70 mm Stahlblech	BKF Nivellierhöhe b 65 - 110 mm Stahlblech	BKF Nivellierhöhe b 105 - 150 mm Stahlblech	BKF Nivellierhöhe b 145 - 190 mm Stahlblech
---	--	---	---

200

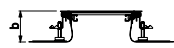

BKF200045 VPE 24 m	BKF200065 VPE 24 m	BKF200105 VPE 24 m	BKF200145 VPE 24 m
------------------------------	------------------------------	------------------------------	------------------------------

300



BKF300045 VPE 24 m	BKF300065 VPE 24 m	BKF300105 VPE 24 m	BKF300145 VPE 24 m
------------------------------	------------------------------	------------------------------	------------------------------

400

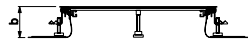

BKF400045 VPE 24 m	BKF400065 VPE 24 m	BKF400105 VPE 24 m	BKF400145 VPE 24 m
------------------------------	------------------------------	------------------------------	------------------------------

600



BKF600045 VPE 24 m	BKF600065 VPE 24 m	BKF600105 VPE 24 m	BKF600145 VPE 24 m
------------------------------	------------------------------	------------------------------	------------------------------

Material:

Stahlblech verzinkt, Verzinkung nach DIN EN 10327

Hinweis:

- Lastabfangende Traversen. X Stück montiert pro 2400 mm
- Komplettkanal: bis Breite 300 mm - 3 Stück, bei Breite 350 mm - 6 Stück, ab Breite 400 mm - 9 Stück.
- Deckel ist nicht geerdet und muss verschraubt werden
- Die Belastungsfähigkeit beträgt für bodenbündig eingebaute Bauteile 1500 N, eine geringfügige Durchbiegung ist zulässig

- Verschlussstück mit Folie als Abschluss für bodenbündige Kanäle, zum Aufstecken auf das Kanalende
- Komplette Formteile auf Anfrage verfügbar
- Optional Schnappbefestigung am Blinddeckel, damit der Deckel nicht geschraubt werden muss
- Kanal benötigt keine zusätzliche Erdung. Die Verbinder sind im Lieferumfang dabei. An einem Punkt muss eine Anschlussklemme gesetzt werden. Art. No. BKZSAK00

▶ Seite 552

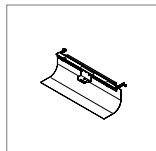

Verschlussstück für BK
Nivellierhöhe b
Stahlblech

BKFB200
VPE 1 St

BKFB300
VPE 1 St

BKFB400
VPE 1 St

BKFB600
VPE 1 St

tehalit.BK – Bodenkanal mit Bodenwanne für trockengepflegte Fussböden

Bodenkanal-
systeme

- BKW: Komplettkanal mit Wanne zum bodenbündigen Einbau in trockenen Räumen mit trockengepflegten Fussböden
- Wanne: 1 mm Stahlblech verzinkt nach DIN EN 10327
- Ab Kanäle mit Nivellierbereich 70 - 110 mm können bodenebene Einbaueinheiten eingebaut werden
- Blinddeckel und Abdeckungen mit Stanzungen: Stahlblech verzinkt nach DIN EN 10327, Materialstärke 3 mm, Länge 800 mm, Befestigungsbohrungen einseitig gesenkt zur individuellen Belegung mit Bodenbelag
- Belagstosskante: PC/ABS halogenfrei, 0 oder 4 mm hoch, Farbe Grau, bündig montiert
- Kanal-Nivellierhöhe 40 mm mit Trittschalldämmung ab 45 mm

- Mit werkseitig montierten Nivellierschellen, Trittschalldämmung und Nivellierstifte sind im Beipack
- Mit festeingefügter Stahlblechtrennwand auf Anfrage
- Belagstosskante aus Alu auf Anfrage

Lieferlänge:
2400 mm

Lieferform:
Bis Breite 300 mm sind im Auslieferungszustand die Oberteile auf das Unterteil montiert. Ab Breite 350 mm liegen aus Gewichtsgründen die Kanaloberteile der Lieferung separat bei.



Nennmass

BKW Nivellierhöhe b 40 - 60 mm Stahlblech	BKW Nivellierhöhe b 50 - 70 mm Stahlblech	BKW Nivellierhöhe b 60 - 100 mm Stahlblech	BKW Nivellierhöhe b 70 - 110 mm Stahlblech	BKW Nivellierhöhe b 80 - 120 mm Stahlblech	BKW Nivellierhöhe b 90 - 130 mm Stahlblech
---	---	--	--	--	--

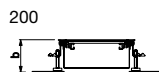

BKW200060 VPE 24 m	BKW200070 VPE 24 m	BKW200080 VPE 24 m	BKW200090 VPE 24 m
------------------------------	------------------------------	------------------------------	------------------------------



BKW300060 VPE 24 m	BKW300070 VPE 24 m	BKW300080 VPE 24 m	BKW300090 VPE 24 m
------------------------------	------------------------------	------------------------------	------------------------------

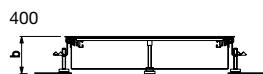

BKW400060 VPE 24 m	BKW400070 VPE 24 m	BKW400080 VPE 24 m	BKW400090 VPE 24 m
------------------------------	------------------------------	------------------------------	------------------------------

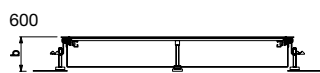

BKW600060 VPE 24 m	BKW600070 VPE 24 m	BKW600080 VPE 24 m	BKW600090 VPE 24 m
------------------------------	------------------------------	------------------------------	------------------------------

Material:

Stahlblech verzinkt, Verzinkung nach DIN EN 10327

Hinweis:

- Lastabfangende Traversen. X Stück montiert pro 2400 mm
- Komplettkanal: bis Breite 300 mm - 3 Stück, bei Breite 350 mm - 6 Stück, ab Breite 400 mm - 9 Stück. (Schraube der Traverse muss durch den Kanal gebohrt werden)
- Deckel ist nicht geerdet und muss verschraubt werden
- Die Belastungsfähigkeit beträgt für bodenbündig eingebaute Bauteile 1500 N, eine geringfügige Durchbiegung ist zulässig

- Endstück mit Bodenwanne als Abschluss für bodenbündige Kanäle, zum Anschluss an das Kanallende. Mit werkseitig montierten Nivellierschellen, Trittschalldämmung und Nivellierstifte im Beipack
- Optional Schnappbefestigung am Blindeckel, damit der Deckel nicht geschraubt werden muss
- Komplette Formteile auf Anfrage verfügbar
- Kanal benötigt keine zusätzliche Erdung. Die Verbinder sind im Lieferumfang dabei. An einem Punkt muss eine Anschlussklemme gesetzt werden. Art. No. BKZSAK00

▶ Seite 552

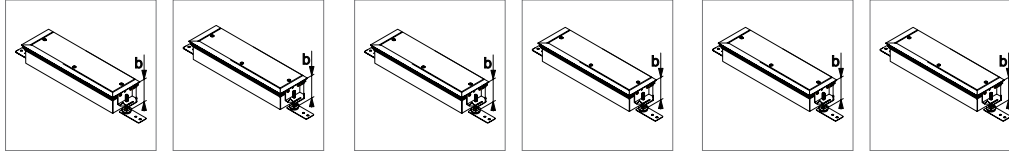

Endstück BKW
Nivellierhöhe b
40 - 60 mm
Stahlblech

Endstück BKW
Nivellierhöhe b
50 - 70 mm
Stahlblech

Endstück BKW
Nivellierhöhe b
60 - 100 mm
Stahlblech

Endstück BKW
Nivellierhöhe b
70 - 110 mm
Stahlblech

Endstück BKW
Nivellierhöhe b
80 - 120 mm
Stahlblech

Endstück BKW
Nivellierhöhe b
90 - 130 mm
Stahlblech

BKWE200060
VPE 1 St

BKWE200070
VPE 1 St

BKWE200080
VPE 1 St

BKWE200090
VPE 1 St

BKWE300060
VPE 1 St

BKWE300070
VPE 1 St

BKWE300080
VPE 1 St

BKWE300090
VPE 1 St

BKWE400060
VPE 1 St

BKWE400070
VPE 1 St

BKWE400080
VPE 1 St

BKWE400090
VPE 1 St

BKWE600060
VPE 1 St

BKWE600070
VPE 1 St

BKWE600080
VPE 1 St

BKWE600090
VPE 1 St

- Als zusätzliche Abdeckung, Befestigungsbohrungen einseitig gesenkt zur individuellen Belegung mit Bodenbelag, inkl. Befestigungsschrauben
- Blinddeckel und Abdeckungen mit Ausstanzungen für Versorgungseinheiten
- Optional Schnappbefestigung am Blinddeckel damit der Deckel nicht geschraubt werden muss. (muss bei Bestellung angegeben werden)
- Wannendeckel auf Anfrage erhältlich

Ausstanzungen:

- R06: rund 215 mm
- R12: rund 306 mm
- Q06: quadratisch 200 x 200 mm
- Q08: quadratisch 294 x 294 mm
- Q12: quadratisch 244 x 244 mm

Versorgungseinheiten:
siehe ▶ Seite 470

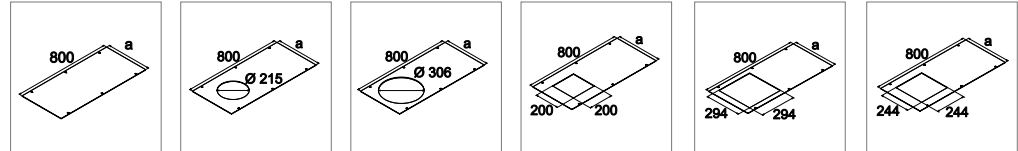

Nennmass a

Blinddeckel

Stahlblech

Abdeckung Stanzung für R06

Stahlblech

Abdeckung Stanzung für R12

Stahlblech

Abdeckung Stanzung für Q06

Stahlblech

Abdeckung Stanzung für Q08

Stahlblech

Abdeckung Stanzung für Q12

Stahlblech

200	BKA200800 VPE 1 St					
300	BKA300800 VPE 1 St	BKA300800R06 VPE 1 St		BKA300800Q06 VPE 1 St		
400	BKA400800 VPE 1 St	BKA400800R06 VPE 1 St	BKA400800R12 VPE 1 St	BKA400800Q06 VPE 1 St	BKA400800Q08 VPE 1 St	BKA400800Q12 VPE 1 St
500	BKA500800 VPE 1 St	BKA500800R06 VPE 1 St	BKA500800R12 VPE 1 St	BKA500800Q06 VPE 1 St	BKA500800Q08 VPE 1 St	BKA500800Q12 VPE 1 St
600	BKA600800 VPE 1 St	BKA600800R06 VPE 1 St	BKA600800R12 VPE 1 St	BKA600800Q06 VPE 1 St	BKA600800Q08 VPE 1 St	BKA600800Q12 VPE 1 St

Lieferlänge:
800 mm

Material:
3 mm Stahlblech verzinkt,
Verzinkung nach DIN EN 10327

▶ Seite 552

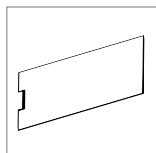

Abdeckung
mit stirnseitigem
Kabelauslass
auf Anfrage

auf Anfrage
VPE 1 St

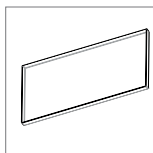

Abdeckung
mit Wanne
auf Anfrage

auf Anfrage
VPE 1 St

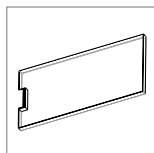

Abdeckung
mit Wanne und
Kabelauslass
auf Anfrage

auf Anfrage
VPE 1 St

auf Anfrage
VPE 1 St

auf Anfrage
VPE 1 St

auf Anfrage
VPE 1 St

auf Anfrage
VPE 1 St

auf Anfrage
VPE 1 St

auf Anfrage
VPE 1 St

auf Anfrage
VPE 1 St

auf Anfrage
VPE 1 St

auf Anfrage
VPE 1 St

auf Anfrage
VPE 1 St

auf Anfrage
VPE 1 St

auf Anfrage
VPE 1 St

- Traversen zur zusätzlichen Lastabfangung unter Blinddeckeln und Abdeckungen mit Stanzungen von bodenbündigen Kanälen, Befestigung mit Schrauben im Kanalseitenprofil
- BKTN: ohne Mittenunterstützung
- BKTMN: mit Mittenunterstützung, Nivellierstifte müssen separat bestellt werden

Hinweis:

- Traversen mit Mittenunterstützung müssen zur Vermeidung einer unzulässigen Durchbiegung bauseitig mit Nivellierstiften M8 ausgerüstet werden
(Der Nivellierstift muss durch den Kanal gebohrt werden)

▶ Seite 552

Bodenkanal-
systeme

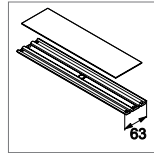
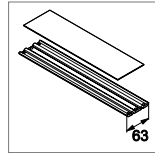

Nennmass a

Traverse
Stahlblech

**Traverse
für Mittenunterst.**
Stahlblech

200	BKTN200 VPE 1 St
300	BKTN300 VPE 1 St
400	BKTMN400 VPE 1 St
600	BKTMN600 VPE 1 St

- BKFD: Komplettkanal mit flexibler Schalung mit Dichtungsmöglichkeit zum bodenbündigen Einbau in trockenen Räumen
- Ab 55 mm Unterlagsbodenhöhe können bodenebene Einbaueinheiten eingebaut werden
- Blinddeckel und Abdeckungen mit Stanzungen: Stahlblech verzinkt nach DIN EN 10327, Materialstärke 3 mm, Länge 800 mm, Befestigungsbohrungen einseitig gesenkt zur individuellen Belegung mit Bodenbelag
- Belagstosskante: PC/ABS halogenfrei, 0 oder 4 mm hoch, Farbe Grau, bündig montiert
- Flexible Schalung: PVC, UV-beständig, hochschlagzäh
- Kanal-Nivellierhöhe ab 40 mm mit Trittschalldämmlager ab 45 mm

- Mit werkseitig montierten Nivellierschellen. Dichtungsband, Trittschalldämmung und Nivellierstifte sind im Beipack
- Belagstosskante aus Alu auf Anfrage

Lieferlänge:
2400 mm

Lieferform:
Bis Breite 300 mm sind im Auslieferungszustand die Oberteile auf das Unterteil montiert. Ab Breite 350 mm liegen aus Gewichtsgründen die Kanaloberteile der Lieferung separat bei.



Nennmass

BKFD	BKFD	BKFD	BKFD
Nivellierhöhe b 45 - 70 mm Stahlblech	Nivellierhöhe b 65 - 110 mm Stahlblech	Nivellierhöhe b 105 - 150 mm Stahlblech	Nivellierhöhe b 145 - 190 mm Stahlblech

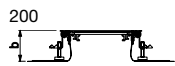

BKFD200045 VPE 24 m	BKFD200065 VPE 24 m	BKFD200105 VPE 24 m	BKFD200145 VPE 24 m
-------------------------------	-------------------------------	-------------------------------	-------------------------------



BKFD300045 VPE 24 m	BKFD300065 VPE 24 m	BKFD300105 VPE 24 m	BKFD300145 VPE 24 m
-------------------------------	-------------------------------	-------------------------------	-------------------------------

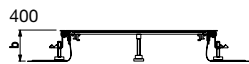

BKFD400045 VPE 24 m	BKFD400065 VPE 24 m	BKFD400105 VPE 24 m	BKFD400145 VPE 24 m
-------------------------------	-------------------------------	-------------------------------	-------------------------------

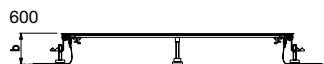

BKFD600045 VPE 24 m	BKFD600065 VPE 24 m	BKFD600105 VPE 24 m	BKFD600145 VPE 24 m
-------------------------------	-------------------------------	-------------------------------	-------------------------------

Material:

Stahlblech verzinkt, Verzinkung nach DIN EN 10327

Hinweis:

- Lastabfangende Traversen. X Stück montiert pro 2400 mm
- Komplettkanal: bis Breite 300 mm - 3 Stück, bei Breite 350 mm -6 Stück, ab Breite 400 mm - 9 Stück
- Deckel ist nicht geerdet und muss verschraubt werden
- Die Belastungsfähigkeit beträgt für bodenbündig eingebaute Bauteile 1500 N, eine geringfügige Durchbiegung ist zulässig

- Endstück mit Folie als Abschluss für bodenbündige Kanäle, zum Anschluss an das Kanalende. Mit werkseitig montierten Nivellierschellen, Dichtungsband. Trittschalldämmung und Nivellierstifte im Beipack
- Optional Schnappbefestigung am Blinddeckel, damit der Deckel nicht geschraubt werden muss
- Komplette Formteile auf Anfrage verfügbar
- Kanal mit Folie benötigt keine zusätzliche Erdung. Ist schon alles im Lieferumfang dabei. An einem Punkt muss einfach eine Anschlussklemme gesetzt werden. z.B. Art. No. BKZSAK00

▶ Seite 552

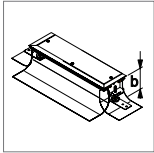

Endstück BKFD
Nivellierhöhe b
45 - 70 mm
Stahlblech

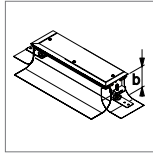

Endstück BKFD
Nivellierhöhe b
65 - 110 mm
Stahlblech

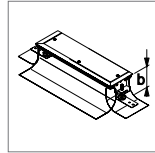

Endstück BKFD
Nivellierhöhe b
105 -150 mm
Stahlblech

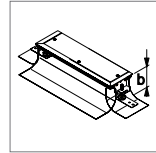

Endstück BKFD
Nivellierhöhe b
145 - 190 mm
Stahlblech

BKFDE200045
VPE 1 St

BKFDE200065
VPE 1 St

BKFDE200105
VPE 1 St

BKFDE200145
VPE 1 St

BKFDE300045
VPE 1 St

BKFDE300065
VPE 1 St

BKFDE300105
VPE 1 St

BKFDE300145
VPE 1 St

BKFDE400045
VPE 1 St

BKFDE400065
VPE 1 St

BKFDE400105
VPE 1 St

BKFDE400145
VPE 1 St

BKFDE600045
VPE 1 St

BKFDE600065
VPE 1 St

BKFDE600105
VPE 1 St

BKFDE600145
VPE 1 St

- BKWD: Komplettkanal mit Bodenwanne mit Dichtungsmöglichkeit zum bodenbündigen Einbau in trockenen Räumen
- Wanne: 1 mm Stahlblech verzinkt nach DIN EN 10327
- Ab Kanäle mit Nivellierbereich 70 - 110 mm können bodenebene Einbaueinheiten eingebaut werden
- Blinddeckel und Abdeckungen mit Stanzungen: Stahlblech verzinkt nach DIN EN 10327, Materialstärke 3 mm, Länge 800 mm, Befestigungsbohrungen einseitig gesenkt zur individuellen Belegung mit Bodenbelag
- Belagstosskante: PC/ABS halogenfrei, 0 oder 4 mm hoch, Farbe grau, bündig montiert
- Kanal-Nivellierhöhe ab 40 mm mit Trittschalldämmlager ab 45 mm

- Mit werkseitig montierten Nivellierschellen. Dichtungsband, Trittschalldämmung und Nivellierstifte sind im Beipack
- Mit festeingefügter Stahlblechtrennwand auf Anfrage
- Belagstosskante aus Alu auf Anfrage

Lieferlänge: 2400 mm

Lieferform:

Bis Breite 300 mm sind im Auslieferungszustand die Oberteile auf das Unterteil montiert. Ab Breite 350 mm liegen aus Gewichtsgründen die Kanaloberteile der Lieferung separat bei.



Nennmass	BKWD Nivellierhöhe b 40 - 60 mm Stahlblech	BKWD Nivellierhöhe b 50 - 70 mm Stahlblech	BKWD Nivellierhöhe b 60 - 100 mm Stahlblech	BKWD Nivellierhöhe b 70 - 110 mm Stahlblech	BKWD Nivellierhöhe b 80 - 120 mm Stahlblech	BKWD Nivellierhöhe b 90 - 130 mm Stahlblech
200 			BKWD200060 VPE 24 m	BKWD200070 VPE 24 m	BKWD200080 VPE 24 m	BKWD200090 VPE 24 m
300 			BKWD300060 VPE 24 m	BKWD300070 VPE 24 m	BKWD300080 VPE 24 m	BKWD300090 VPE 24 m
400 			BKWD400060 VPE 24 m	BKWD400070 VPE 24 m	BKWD400080 VPE 24 m	BKWD400090 VPE 24 m
600 			BKWD600060 VPE 24 m	BKWD600070 VPE 24 m	BKWD600080 VPE 24 m	BKWD600090 VPE 24 m

Material:

Stahlblech verzinkt,
Verzinkung nach DIN EN 10327

Hinweis:

- Lastabfangende Traversen. X Stück montiert pro 2400 mm
Komplettkanal: bis Breite 300 mm - 3 Stück, bei Breite 350 mm - 6 Stück, ab Breite 400 mm - 9 Stück.
- Deckel ist nicht geerdet und muss verschraubt werden
- Die Belastungsfähigkeit beträgt für bodenbündig eingebaute Bauteile 1500 N, eine geringfügige Durchbiegung ist zulässig

- Endstück mit Bodenwanne als Abschluss für bodenbündige Kanäle, zum Anschluss an des Kanallende. Mit werkseitig montierten Nivellierschellen. Dichtungsband, Trittschalldämmung und Nivellierstifte im Beipack
- Optional Schnappbefestigung am Blinddeckel, damit der Deckel nicht geschraubt werden muss
- Komplette Formteile auf Anfrage verfügbar
- Kanal benötigt keine zusätzliche Erdung. Die Verbinder sind im Lieferumfang dabei. An einem Punkt muss eine Anschlussklemme gesetzt werden Art. No. BKZSAK00

▶ Seite 552

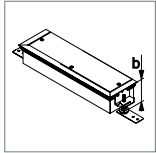

Endstück BKWD
Nivellierhöhe b
40 - 60 mm
Stahlblech

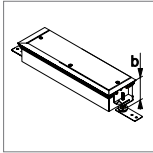

Endstück BKWD
Nivellierhöhe b
50 - 70 mm
Stahlblech

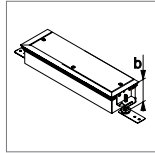

Endstück BKWD
Nivellierhöhe b
60 - 100 mm
Stahlblech

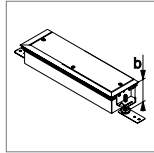

Endstück BKWD
Nivellierhöhe b
70 - 110 mm
Stahlblech

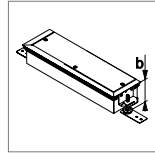

Endstück BKWD
Nivellierhöhe b
80 - 120 mm
Stahlblech

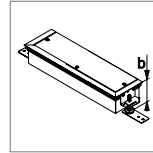

Endstück BKWD
Nivellierhöhe b
90 - 130 mm
Stahlblech

BKWDE200060
VPE 1 St

BKWDE200070
VPE 1 St

BKWDE200080
VPE 1 St

BKWDE200090
VPE 1 St

BKWDE300060
VPE 1 St

BKWDE300070
VPE 1 St

BKWDE300080
VPE 1 St

BKWDE300090
VPE 1 St

BKWDE400060
VPE 1 St

BKWDE400070
VPE 1 St

BKWDE400080
VPE 1 St

BKWDE400090
VPE 1 St

BKWDE600060
VPE 1 St

BKWDE600070
VPE 1 St

BKWDE600080
VPE 1 St

BKWDE600090
VPE 1 St

- Als zusätzliche Abdeckung, Befestigungsbohrungen einseitig gesenkt zur individuellen Belegung mit Bodenbelag, inkl. Befestigungsschrauben
- Blinddeckel und Abdeckungen mit Stanzungen für Versorgungseinheiten VANR12
- Optional Schnappbefestigung am Blinddeckel damit der Deckel nicht geschraubt werden muss. (muss bei Bestellung angegeben werden)

Ausstanzungen:
R12: rund 306 mm

Lieferlänge:
800 mm

Material:
3 mm Stahlblech verzinkt,
Verzinkung nach DIN EN 10327

▶ Seite 552

Bodenkanal-
systeme

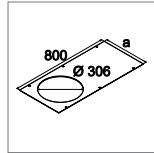
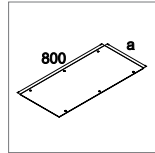

Nennmass a

Blinddeckel

Stahlblech

Abdeckung

Stanzung
für R12
Stahlblech

200	BKAD200 VPE 1 St	
300	BKAD300 VPE 1 St	
400	BKAD400 VPE 1 St	BKAD400R12 VPE 1 St
500	BKAD600 VPE 1 St	BKAD600R12 VPE 1 St

- Traversen zur zusätzlichen Lastabfangung unter Blinddeckeln und Abdeckungen mit Stanzungen von bodenbündigen Kanälen, Befestigung mit Schrauben im Kanalseitenprofil
- BKTN: ohne Mittenunterstützung
- BKTMD: mit Mittenunterstützung, Nivellierstifte müssen separat bestellt werden

Hinweis:

- Traversen mit Mittenunterstützung müssen zur Vermeidung einer unzulässigen Durchbiegung bauseitig mit Nivellierstiften M8 ausgerüstet werden (Der Nivellierstift muss durch den Kanal gebohrt werden)

▶ Seite 552

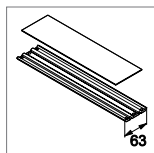

Traverse
Stahlblech

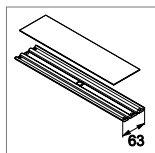

Traverse
für Mittenunterst.
Stahlblech

Nennmass

200

BKTD200
VPE 1 St

300

BKTD300
VPE 1 St

BKTMD300
VPE 1 St

400

BKTMD400
VPE 1 St

500

BKTMD600
VPE 1 St



BKSAB00

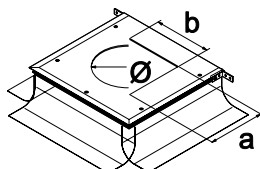

Bezeichnung	Nivellier- bereich [mm]	Ø [mm]	a [mm]	b [mm]	VPE	Best.Nr.	E-No
-------------	-------------------------------	-----------	-----------	-----------	-----	----------	------

Anschlussdose mit Folie

- Anschlussdose zum seitlichen Anbau an Bodenkanäle für trockene Räume mit trocken- oder feuchtgepflegten Fußböden zur Aufnahme von bodenbündigen oder bodenüberragenden Einbaueinheiten mit Montagedeckel
- Aussenmass: 411 x 388 mm
- Anschlussdosen vermeiden Querschnittsminderungen im Kanal, die bei direkter Montage von Einbaueinheiten im Kanal entstehen
- Für die Montage wird eine Nivellierschelle vom vorhandenen Kanal und ein Nivellierset benötigt
- Nivellierset muss separat bestellt werden
- Mit Bodenwanne auf Anfrage

Anschlussdose mit Folie für tehalit.BK blind					1	BKSAB00	-
Anschlussdose mit Folie für tehalit.BK mit Stanz E04			147	247	1	BKSAE04	-
Anschlussdose mit Folie für tehalit.BK mit Stanz E09			200	253	1	BKSAE09	-
Anschlussdose mit Folie für tehalit.BK mit Stanz R06		215			1	BKSAR06	-
Anschlussdose mit Folie für tehalit.BK mit Stanz R10		275			1	BKSAR10	-
Anschlussdose mit Folie für tehalit.BK mit Stanz R12		306			1	BKSAR12	-
Anschlussdose mit Folie für tehalit.BK mit Stanz Q06		200	200		1	BKSAQ06	-
Anschlussdose mit Folie für tehalit.BK mit Stanz Q08		294	294		1	BKSAQ08	-
Anschlussdose mit Folie für tehalit.BK mit Stanz Q12		244	244		1	BKSAQ12	-



BKSAN045070

Nivellierset für Anschlussdose

- Nivellierset bestehend aus 3 Nivellierschellen, 4 Nivellierstifte mit Dämmmlager, 3 Estrichanker

Nivellierset für Anschlussdose für BKSA	45 - 70				1	BKSAN045070	-
Nivellierset für Anschlussdose für BKSA	65 - 110				1	BKSAN065110	-
Nivellierset für Anschlussdose für BKSA	105 - 150				1	BKSAN105150	-
Nivellierset für Anschlussdose für BKSA	145 - 190				1	BKSAN145190	-



GTBKL3FLF

FLF Geräteträger

- Geräteträger zur Aufnahme von FLF Geräten Gr.I oder Gr.II quer inkl. Befestigungsschrauben
- für FLF Gr. II quer muss ein Trennsteg herausgebrochen werden
- wird in den tehalit.BK Kanal geschraubt
- FLF Geräte wie 230 V oder EDV siehe ab Seite 444

FLF Geräteträger 3-fach FLF Geräteträger für tehalit.BK					1	GTBKL3FLF	-
---	--	--	--	--	---	------------------	---

Bezeichnung VPE **Best.Nr.** E-No

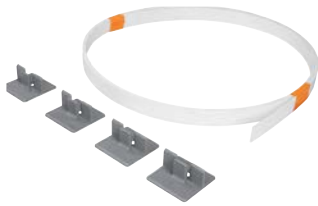

BKTWK16

Trennwand aus Polystyrol

- Trennwand zur Aufteilung in Kanalzüge, als Zubehör für bodenbündige Kanäle
- Inklusiv 4 Trennwandfüsse zum Einkleben im Kanal bzw. zum Andübeln auf der Rohdecke
- Gesamthöhe mit Trennwandfuss = Nennhöhe a + 2,5 mm
- Länge: 2000 mm
- Material: Polystyrol

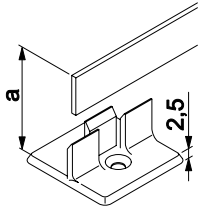

Trennwand aus Polystyrol Nennhöhe 16 mm, L= 2000 mm	1	BKTWK16	-
Trennwand aus Polystyrol Nennhöhe 31 mm, L= 2000 mm	1	BKTWK31	-
Trennwand aus Polystyrol Nennhöhe 46 mm, L= 2000 mm	1	BKTWK46	-
Trennwand aus Polystyrol Nennhöhe 61 mm, L= 2000 mm	1	BKTWK61	-
Trennwand aus Polystyrol Nennhöhe 76 mm, L= 2000 mm	1	BKTWK76	-
Trennwand aus Polystyrol Nennhöhe 91 mm, L= 2000 mm	1	BKTWK91	-



BKTWF00

Trennwandfuss aus Polystyrol

- Bei zusätzlichem Bedarf
- Material: Polystyrol

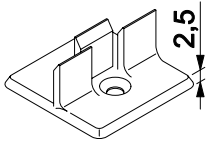

Trennwandfuss aus Polystyrol	1	BKTWF00	-
------------------------------	---	----------------	---



BKTWS20

Trennwand aus Stahlblech

- Trennwand zur Aufteilung in Kanalzüge, als Zubehör für bodenbündige Kanäle
- Zum Andübeln auf der Rohdecke
- Länge: 2400 mm

Material:

- 1 mm Stahlblech verzinkt, Verzinkung nach DIN EN 10327

Trennwand aus Stahlblech Nennhöhe 20 mm, L= 2400 mm	1	BKTWS20	-
Trennwand aus Stahlblech Nennhöhe 35 mm, L= 2400 mm	1	BKTWS35	-
Trennwand aus Stahlblech Nennhöhe 50 mm, L= 2400 mm	1	BKTWS50	-
Trennwand aus Stahlblech Nennhöhe 65 mm, L= 2400 mm	1	BKTWS65	-
Trennwand aus Stahlblech Nennhöhe 80 mm, L= 2400 mm	1	BKTWS80	-
Trennwand aus Stahlblech Nennhöhe 95 mm, L= 2400 mm	1	BKTWS95	-
Trennwand aus Stahlblech Nennhöhe 110 mm, L= 2400 mm	1	BKTWS110	-

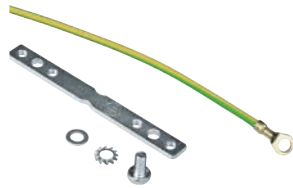

BKZSA200

Bezeichnung

VPE **Best.Nr.**

E-No

Schutzleiter zum Erdanschluss des Kanalsystems

- Verschraubung am geraden Kanalverbinder, flexible Leitung 2,5 mm², 200 mm lang, Grün-Gelb
- 1 x Ringkabelschuh, 1 x Aderendhülse
- Geeignet für bodenbündige Kanäle für trocken gepflegte Fußböden

Schutzleiter zum Erdanschluss des Kanalsystems

1 **BKZSA200**

-



BKZSAK00

Schutzleiter, Anschlussklemme

- Anschlussklemme in innerer Profilnut, flexible Leitung 4 mm², 200 mm lang, Grün-Gelb
- Geeignet für bodenbündige Kanäle mit Dichtungsmöglichkeit

Schutzleiter, Anschlussklemme

1 **BKZSAK00**

-



BKZM203

Moosgummistreifen

- Moosgummistreifen zur Aufnahme von Dehnungsdruck, selbstklebend, zur bauseitigen Montage an den Seitenprofilen
- Je Kanalmeter 2 Meter Moosgummi erforderlich
- Die Verwendung bitte unbedingt mit dem Unterlagsbodenleger abstimmen
- 20 x 3 mm selbstklebend

Moosgummistreifen

1 **BKZM203**

-



BKZBSK7011

Belagstosskante

- Bei zusätzlichem Bedarf
- Belagstosskante sichtbar (Höhe 4 mm) oder durch Bodenbelag überdeckt zu verwenden
- Je Kanalmeter 2 Meter Belagstosskante erforderlich
- Belagstosskante Höhe 3,2 mm auf Anfrage
- Belagstosskanten aus Aluminium mit unterschiedlichen Höhen auf Anfrage

Material:

PC/ABS halogenfrei

Lieferfarben:

- RAL 7011, Eisengrau
- RAL 9005, Tiefschwarz

Belagstosskante

1 **BKZBSK7011**

-

Belagstosskante

1 **BKZBSK9005**

-

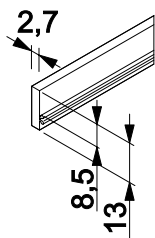

	Bezeichnung	VPE	Best.Nr.	E-No
	<p>Belagstossabdeckung für Teppich</p> <ul style="list-style-type: none"> - Für zusätzlichen Bedarf - Werkseitige Belagstosskante entfernen - Je Kanalmeter 2 Meter Belagstossabdeckung erforderlich <p>Material: PVC, Eisengrau</p>			
	<p>Belagstossabdeckung für Teppich</p>	1	BKZBSA7011	-
	<p>Estrichanker</p> <ul style="list-style-type: none"> - Zur Stabilisierung der Kanalseitenprofile - Zum Einrasten ins Kanalseitenprofil - Montageabstand zwischen den Estrichankern beträgt maximal 800 mm entlang des Seitenprofils <p>Material: - PA6</p>			
	<p>Estrichanker</p>	1	BKZEA00	-
				
	<p>Verbindungssatz</p> <ul style="list-style-type: none"> - Als Montagmaterial zur bauseitigen Herstellung von Abzweigen 90° mit vorhandenem Kanalmaterial - Bestehend aus 2 Winkelverbindern aussen 18 mm, 2 Kanalverbindern gerade und 2 Schrauben M5 x 12 <p>Material: Stahl</p>			
	<p>Verbindungssatz</p>	1	BKZVS90	-

Bezeichnung VPE **Best.Nr.** E-No

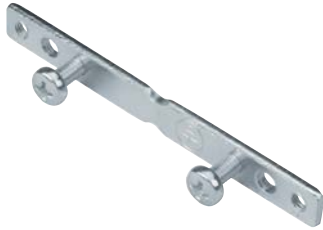

BKZKV180

Kanalverbinder gerade

- Bei zusätzlichem Bedarf
- gerade, 180 Grad

Material:
Stahl

Kanalverbinder gerade 1 **BKZKV180** -



BKZKV090

Kanalverbinder gewinkelt

- Bei zusätzlichem Bedarf
- gewinkelt, 90 Grad

Material:
Stahl

Kanalverbinder gewinkelt 1 **BKZKV090** -

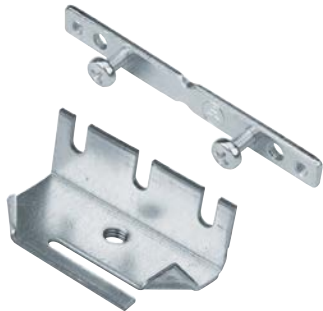

BKZN030

Nivellierschelle

- Nivellierschelle zur Aufnahme von Nivellierstiften
- Montage aussen am Seitenprofil von estrichbündigen Kanälen mit geradem Kanalverbinder und zwei Schrauben
- Montageabstand zwischen den Nivellierschellen maximal 800 mm entlang des Kanalseitenprofils

Material:
Stahl, galvanisch verzinkt

	Ab Kanalhöhe mit Trittschalldämmlager
BKZN30	45 mm
BKZN50	65 mm

Nivellierhöhe 45 1 **BKZN030** -

Nivellierhöhe 65 1 **BKZN050** -

Bezeichnung Länge a VPE **Best.Nr.** E-No



BKZNS25

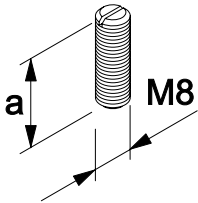

Nivellierstifte

- Nivellierstift M8 zur Aufständigung des bodenbündigen Kanals, zum Einschrauben in Nivellierschelle oder Traverse

Hinweis:

- Über Oberkante Unterlagsboden oder Traverse hinausragende Nivellierstifte müssen gekürzt werden
- Andere Höhen auf Anfrage

Nivellierstift M8x 25 Nivellierhöhe	25 mm	1	BKZNS25	-
Nivellierstift M8x 30 Nivellierhöhe	30 mm	1	BKZNS30	-
Nivellierstift M8x 35 Nivellierhöhe	35 mm	1	BKZNS35	-
Nivellierstift M8x 40 Nivellierhöhe	40 mm	1	BKZNS40	-
Nivellierstift M8x 45 Nivellierhöhe	45 mm	1	BKZNS45	-
Nivellierstift M8x 50 Nivellierhöhe	50 mm	1	BKZNS50	-
Nivellierstift M8x 55 Nivellierhöhe	55 mm	1	BKZNS55	-
Nivellierstift M8x 60 Nivellierhöhe	60 mm	1	BKZNS60	-
Nivellierstift M8x 65 Nivellierhöhe	65 mm	1	BKZNS65	-
Nivellierstift M8x 70 Nivellierhöhe	70 mm	1	BKZNS70	-
Nivellierstift M8x 75 Nivellierhöhe	75 mm	1	BKZNS75	-
Nivellierstift M8x 80 Nivellierhöhe	80 mm	1	BKZNS80	-
Nivellierstift M8x 85 Nivellierhöhe	85 mm	1	BKZNS85	-
Nivellierstift M8x 90 Nivellierhöhe	90 mm	1	BKZNS90	-
Nivellierstift M8x100 Nivellierhöhe	100 mm	1	BKZNS100	-
Nivellierstift M8x120 Nivellierhöhe	120 mm	1	BKZNS120	-
Nivellierstift M8x140 Nivellierhöhe	140 mm	1	BKZNS140	-
Nivellierstift M8x160 Nivellierhöhe	160 mm	1	BKZNS160	-



BKZKM80

Kontermutter M8

- Mutter M8 zum Kontern von Nivellierstiften in Traversen

Kontermutter M8		1	BKZKM80	-
-----------------	--	---	----------------	---



BKZHP00

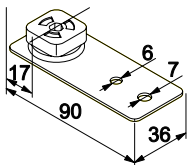

Haltepratze mit Dämmmlager

- Haltepratze mit Dämmmlager zur Befestigung des bodenbündigen Kanals auf der Rohdecke zur trittschalldämmenden Aufnahme von Nivellierstiften M8

Material:

- Haltepratzen aus Stahl verzinkt nach DIN EN 10327
- Dämmmlager aus Kunststoff

Hinweis:

- Die Einbauhöhe von Kanälen beträgt bei Verwendung von Haltepratzen mit Dämmmlager mindestens 45 mm

Haltepratze mit Dämmmlager		1	BKZHP00	-
----------------------------	--	---	----------------	---



BKZNSD0

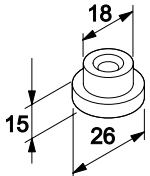

Bezeichnung

VPE **Best.Nr.**

E-No

Dämmlager für Traverse

- Dämmlager zur trittschalldämmenden Aufnahme von Nivellierstiften M8 in Traversen
- Das Dämmlager erhöht die Nivellierhöhe um 5 mm

Dämmlager für Traverse

1 **BKZNSD0**

-



BKZSH20

Saugheber bis max. 20 kg Tragfähigkeit

Zum Anheben der Blinddeckel

Saugheber bis max. 20 kg Tragfähigkeit

1 **BKZSH20**

-



BKZSH30

Saugheber bis max. 30 kg Tragfähigkeit

Zum Anheben der Blinddeckel

Saugheber bis max. 30 kg Tragfähigkeit

1 **BKZSH30**

-



BKZKH30

Krallenheber bis max. 30 kg Tragfähigkeit

Zum Anheben der Blinddeckel

Krallenheber bis max. 30 kg Tragfähigkeit

1 **BKZKH30**

-



BKZHZ10

Tacker

Mit dem Tacker wird die Folienschalung bei der Universaldose zusammengetackert, damit kein Unterlagsboden in die Dose fließen kann.

Tacker

1 **BKZHZ10**

-



BKZHZ12

Klammern für Tacker

Die Klammern werden im Tacker verwendet

Klammern für Tacker

1 **BKZHZ12**

-

Saubere Leitungsführung im Tisch

Um dieselben Verkabelungsvorteile wie im Boden auf, resp. in den Tischen zu haben wurde der Tischkanal tehalit.BKT entwickelt. Diese Lösung unserer Abteilung "Kundensonderentwicklung" ist vor allem bei Um- resp. Neubauten von Schulzimmern (PC-Labor) sehr gefragt.

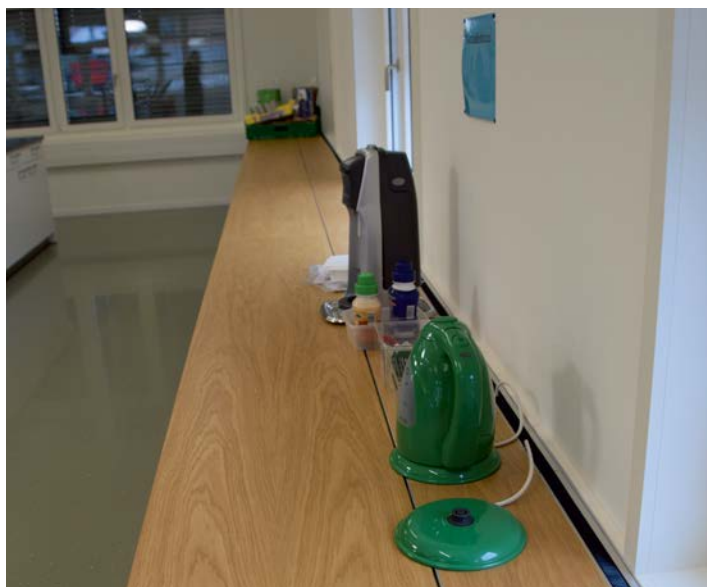

Aufbodenkanalsysteme tehalit.AK

Der Aufbodenkanal tehalit.AK zur nachträglichen Montage auf fertigen Böden ist die optimale Lösung für Renovierung, Sanierung und Modernisierung. Dank vorgefertigter Formteile ist ein Zusammenbau nach dem Baukastenprinzip auf der Baustelle einfach und schnell zu realisieren. Da sich die Position der einzelnen Deckel mit den Einbauöffnungen jederzeit beliebig verändern lässt, erweist sich der tehalit.AK zudem als äusserst flexibel bei späteren Änderungen. Weiterer Vorteil: Mit seinen drei Millimeter starken Blinddeckeln aus verzinktem Stahlblech nach DIN EN 10327 ist das System äusserst stabil und hält auch hohen Belastungen stand. Des Weiteren steht eine Vielzahl von Aufbodenkanälen aus Kunststoff und Aluminium zur Verfügung, wenn es gilt, kleinere Leitungsmengen sicher zu führen.



Systemübersicht	442
Kanalübersicht	443
Aufbodenkanalsystem, einseitig, Höhe 40 mm	444
Aufbodenkanalsystem, einseitig, Höhe 70 mm	446
Aufbodenkanalsystem, zweiseitig, Höhe 40 mm	448
Aufbodenkanalsystem, zweiseitig, Höhe 70 mm	450
Abdeckungen mit Montageöffnung	452
Zubehör	454
Leitungsführungsketten	456
Aufbodenkanäle	457

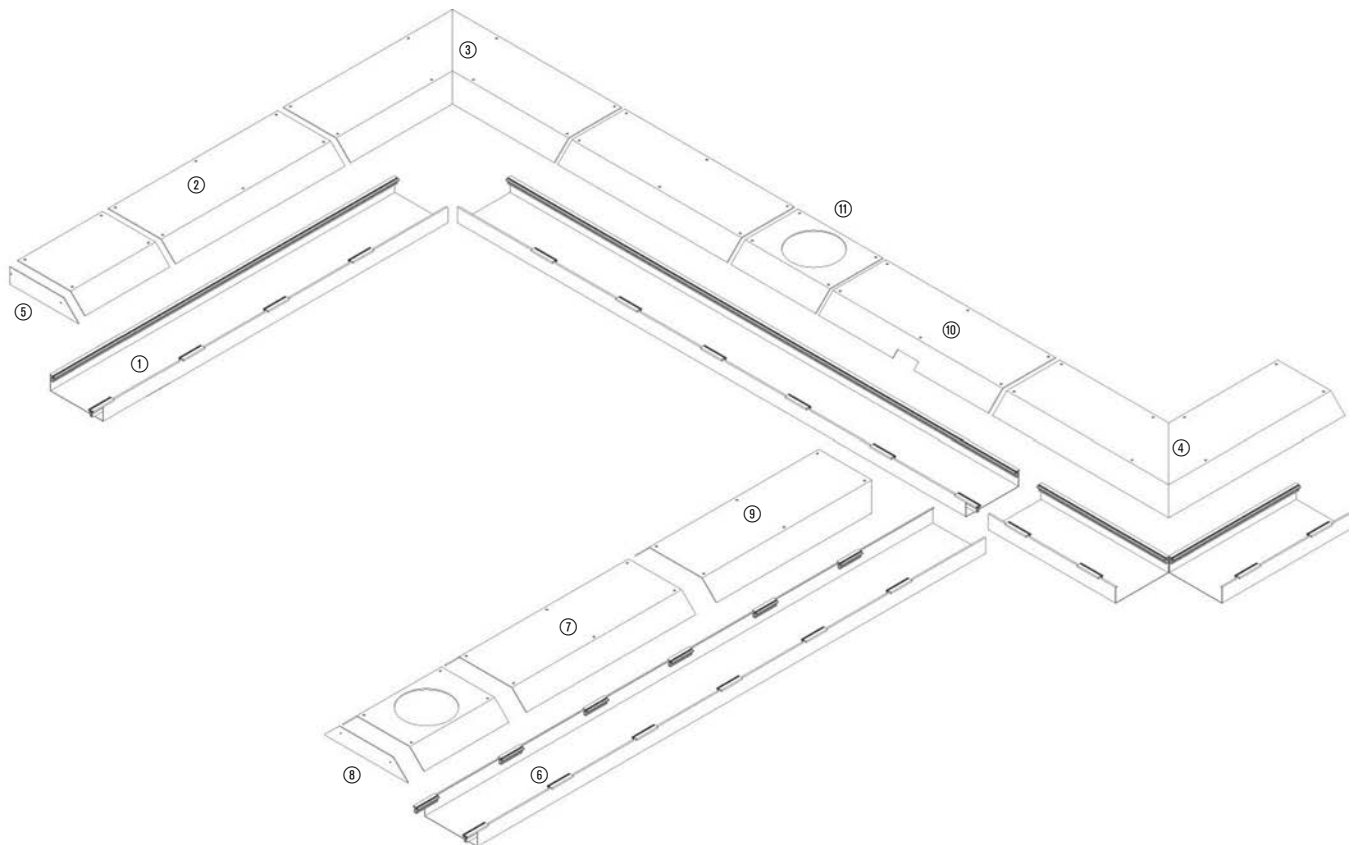

tehalit.AK

- ① Unterteil einseitig
- ② Blindeckel einseitig
- ③ Inneneck einseitig
- ④ Ausseneck einseitig
- ⑤ Endstück einseitig
- ⑥ Unterteil zweiseitig
- ⑦ Blindeckel zweiseitig
- ⑧ Endplatte zweiseitig
- ⑨ Blindeckel 45° Abzweig
- ⑩ Anschluss
- ⑪ Abdeckung mit Montageöffnung R10

Kanal- unterteile	Kanalbreite mm	Kanalhöhe mm	Ausführung	Nutzquer- schnitt cm ²	Max. Leitungs- belegung Ø 11 mm Füllgrad 0,5	Seite
AKU1500401	150	40	einseitig	60	24	444
AKU2000401	200	40	einseitig	80	33	444
AKU2500401	250	40	einseitig	100	41	444
AKU2000701	200	70	einseitig	140	57	446
AKU2500701	250	70	einseitig	175	72	446
AKU3000701	300	70	einseitig	210	86	446
AKU4000701	400	70	einseitig	280	115	446
AKU1500402	150	40	zweiseitig	60	24	448
AKU2000402	200	40	zweiseitig	80	33	448
AKU2500402	250	40	zweiseitig	100	41	448
AKU2000702	200	70	zweiseitig	140	57	450
AKU2500702	250	70	zweiseitig	175	72	450
AKU3000702	300	70	zweiseitig	210	86	450
AKU4000702	400	70	zweiseitig	280	115	450

- Kanal zur Verlegung auf dem vorhandenen Fussboden in trockenen Räumen mit trocken gepflegten Böden
- Zur Führung von elektrischen Leitungen
- Zur Ausrüstung mit bodenübertretenden Einbaueinheiten
- Unterteil Höhe 40 mm
- Seitenprofil: Aluminium Strangpressprofil, 1 x 2400 mm, 6 x 100 mm lang
- Mit festgefügtter Stahlblechtrennwand auf Anfrage

Lieferform:

Unterteil, Blinddeckel separat bestellen

Lieferlänge:

Unterteil: 2400 mm
Blinddeckel: 400 / 800 mm

Material:

Unterteil: 1 mm Stahlblech verzinkt, Verzinkung nach DIN EN 10327
Blinddeckel: 3 mm Stahlblech verzinkt, Verzinkung nach DIN EN 10327



Aufbodenkanal-systeme

Unterteil	Kanalhöhe
Stahlblech	[mm]

AKU1500401

AKU1500401
VPE 24 m

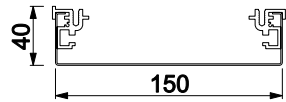

AKU2000401

AKU2000401
VPE 24 m

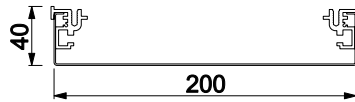

AKU2500401

AKU2500401
VPE 24 m

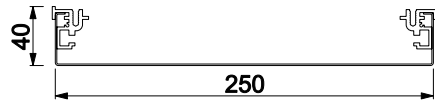

Hinweis:

- Schrauben, Dübel und sonstiges Material zur Montage des Aufbodenkanalsystems auf der Rohdecke gehören nicht zum Lieferumfang
- Bohrungen sind nicht gesenkt
- Senkungen für Befestigungsbohrungen zur individuellen Belegung mit Bodenbelag auf Anfrage

▶ Seite 569

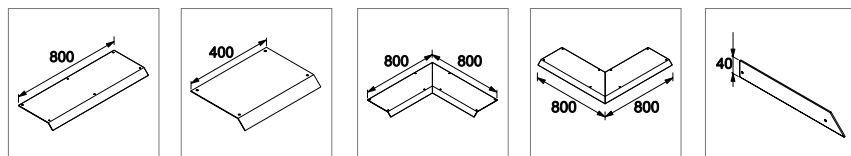

Blinddeckel
Länge 800 mm
Stahlblech

Blinddeckel
Länge 400 mm
Stahlblech

Inneneck
Stahlblech

Ausseneck
Stahlblech

Endstück
Stahlblech

AKB81500401
VPE 1 St

AKB41500401
VPE 1 St

AKBI1500401
VPE 1 St

AKBA1500401
VPE 1 St

AKE1500401
VPE 1 St

AKB82000401
VPE 1 St

AKB42000401
VPE 1 St

AKBI2000401
VPE 1 St

AKBA2000401
VPE 1 St

AKE2000401
VPE 1 St

AKB82500401
VPE 1 St

AKB42500401
VPE 1 St

AKBI2500401
VPE 1 St

AKBA2500401
VPE 1 St

AKE2500401
VPE 1 St

- Kanal zur Verlegung auf dem vorhandenen Fussboden in trockenen Räumen mit trocken gepflegten Böden
- Zur Führung von elektrischen Leitungen
- Zur Ausrüstung mit bodenebenen oder bodenübertiegenden Einbaueinheiten
- Unterteil Höhe 70 mm
- Seitenprofil: Aluminium-Strangpressprofil, 1 x 2400 mm, 6 x 100 mm lang
- Mit festeingefügter Stahlblechtrennwand auf Anfrage

Lieferform:
Unterteil, Blinddeckel separat bestellen

Lieferlänge:
Unterteil: 2400 mm
Blinddeckel: 400 / 800 mm

Material:
Unterteil: 1 mm Stahlblech verzinkt, Verzinkung nach DIN EN 10327
Blinddeckel: 3 mm Stahlblech verzinkt, Verzinkung nach DIN EN 10327



Aufbodenkanal-
systeme

	Unterteil	Kanalhöhe
	Stahlblech	[mm]
<p>AKU2000701</p>	<p>AKU2000701 VPE 24 m</p>	70
<p>AKU2500701</p>	<p>AKU2500701 VPE 24 m</p>	70
<p>AKU3000701</p>	<p>AKU3000701 VPE 24 m</p>	70
<p>AKU4000701</p>	<p>AKU4000701 VPE 24 m</p>	70

Hinweis:

- Schrauben, Dübel und sonstiges Material zur Montage des Aufbodenkanalsystem auf der Rohdecke gehören nicht zum Lieferumfang
- Bohrungen sind nicht gesenkt
- Senkungen für Befestigungsbohrungen zur individuellen Belegung mit Bodenbelag auf Anfrage

▶ Seite 569

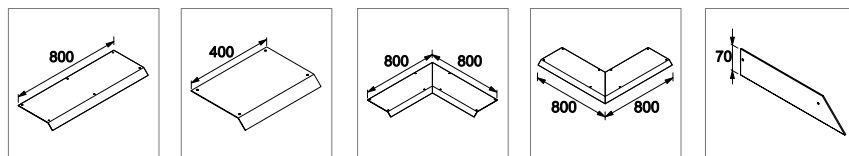

Blinddeckel
Länge 800 mm
Stahlblech

Blinddeckel
Länge 400 mm
Stahlblech

Inneneck
Stahlblech

Ausseneck
Stahlblech

Endstück
Stahlblech

AKB82000701
VPE 1 St

AKB42000701
VPE 1 St

AKBI2000701
VPE 1 St

AKBA2000701
VPE 1 St

AKE2000701
VPE 1 St

AKB82500701
VPE 1 St

AKB42500701
VPE 1 St

AKBI2500701
VPE 1 St

AKBA2500701
VPE 1 St

AKE2500701
VPE 1 St

AKB83000701
VPE 1 St

AKB43000701
VPE 1 St

AKBI3000701
VPE 1 St

AKBA3000701
VPE 1 St

AKE3000701
VPE 1 St

AKB84000701
VPE 1 St

AKB44000701
VPE 1 St

AKBI4000701
VPE 1 St

AKBA4000701
VPE 1 St

AKE4000701
VPE 1 St

- Kanal zur Verlegung auf dem vorhandenen Fussboden in trockenen Räumen mit trocken gepflegten Böden
- Zur Führung von elektrischen Leitungen
- Zur Ausrüstung mit bodenübertretenden Einbaueinheiten
- Unterteil Höhe 40 mm
- Seitenprofil: Aluminium-Strangpressprofil, 12 x 100 mm lang
- Mit festeingefügter Stahlblechtrennwand auf Anfrage

Lieferform:

Unterteil, Blinddeckel separat bestellen

Lieferlänge

Unterteil: 2400 mm

Blinddeckel: 400 / 800 mm

Material:

Unterteil: 1 mm Stahlblech verzinkt, Verzinkung nach DIN EN 10327

Blinddeckel: 3 mm Stahlblech verzinkt, Verzinkung nach DIN EN 10327



Aufbodenkanal-systeme

	Unterteil	Kanalhöhe
	Stahlblech	[mm]

AKU1500402

AKU1500402
VPE 24 m

40

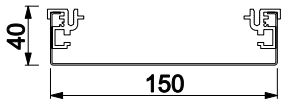

AKU2000402

AKU2000402
VPE 24 m

40

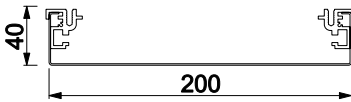

AKU2500402

AKU2500402
VPE 24 m

40

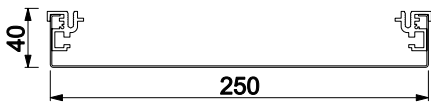

Hinweis:

- Schrauben, Dübel und sonstiges Material zur Montage des Aufbodenkanalsystems auf der Rohdecke gehören nicht zum Lieferumfang
- Bohrungen sind nicht gesenkt
- Senkungen für Befestigungsbohrungen zur individuellen Belegung mit Bodenbelag auf Anfrage

▶ Seite 569

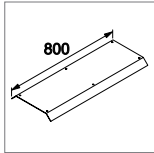

Blinddeckel
Länge 800 mm
Stahlblech

AKB81500402
VPE 1 St

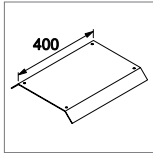

Blinddeckel
Länge 400 mm
Stahlblech

AKB41500402
VPE 1 St

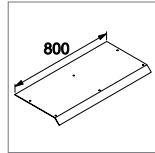

Blinddeckel
800 mm - verl. 100
Stahlblech

AKB81500401V
VPE 1 St

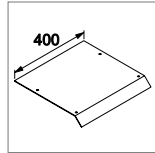

Blinddeckel
400 mm - verl. 100
Stahlblech

AKB41500401V
VPE 1 St

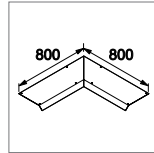

Inneneck
verlängert 100 mm
Stahlblech

AKBI1500401V
VPE 1 St

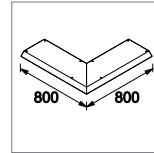

Ausseneck
verlängert 100 mm
Stahlblech

AKBA1500401V
VPE 1 St

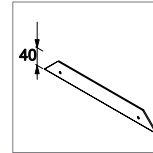

Endstück
Stahlblech

AKE1500402
VPE 1 St

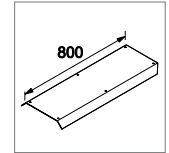

45°Abzweig
Länge 800 mm
Stahlblech

AKBAZ1500402
VPE 1 St

AKB82000402
VPE 1 St

AKB42000402
VPE 1 St

AKB82000401V
VPE 1 St

AKB42000401V
VPE 1 St

AKBI2000401V
VPE 1 St

AKBA2000401V
VPE 1 St

AKE2000402
VPE 1 St

AKBAZ2000402
VPE 1 St

AKB82500402
VPE 1 St

AKB42500402
VPE 1 St

AKB82500401V
VPE 1 St

AKB42500401V
VPE 1 St

AKBI2500401V
VPE 1 St

AKBA2500401V
VPE 1 St

AKE2500402
VPE 1 St

AKBAZ2500402
VPE 1 St

- Kanal zur Verlegung auf dem vorhandenen Fussboden in trockenen Räumen mit trockengepflegten Böden
- Zur Führung von elektrischen Leitungen
- Zur Ausrüstung mit bodenebenen oder bodenübertiegenden Einbaueinheiten
- Unterteil Höhe 70 mm
- Seitenprofil: Aluminium-Strangpressprofil, 12 x 100 mm lang
- Mit festeingefügter Stahlblechtrennwand auf Anfrage

Lieferform:
Unterteil, Blinddeckel separat bestellen

Lieferlänge:
Unterteil: 2400 mm
Blinddeckel: 400 / 800 mm

Material:
Unterteil: 1 mm Stahlblech verzinkt, Verzinkung nach DIN EN 10327
Blinddeckel: 3 mm Stahlblech verzinkt, Verzinkung nach DIN EN 10327



Aufbodenkanal-systeme

	Unterteil	Kanalhöhe
	Stahlblech	[mm]
<p>AKU2000702</p>	<p>AKU2000702 VPE 24 m</p>	70
<p>AKU2500702</p>	<p>AKU2500702 VPE 24 m</p>	70
<p>AKU3000702</p>	<p>AKU3000702 VPE 24 m</p>	70
<p>AKU4000702</p>	<p>AKU4000702 VPE 24 m</p>	70

Hinweis:

- Schrauben, Dübel und sonstiges Material zur Montage des Aufbodenkanalsystem auf der Rohdecke gehören nicht zum Lieferumfang
- Bohrungen sind nicht gesenkt
- Senkungen für Befestigungsbohrungen zur individuellen Belegung mit Bodenbelag auf Anfrage

▶ Seite 569

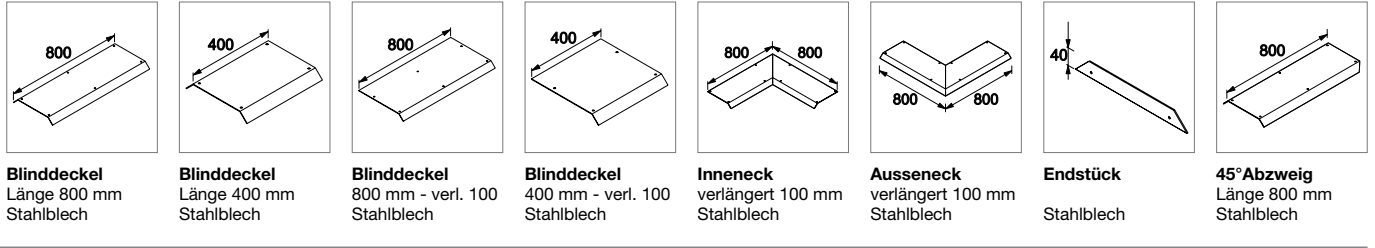

Blinddeckel
Länge 800 mm
Stahlblech

Blinddeckel
Länge 400 mm
Stahlblech

Blinddeckel
800 mm - verl. 100
Stahlblech

Blinddeckel
400 mm - verl. 100
Stahlblech

Inneneck
verlängert 100 mm
Stahlblech

Ausseneck
verlängert 100 mm
Stahlblech

Endstück
Stahlblech

45°Abzweig
Länge 800 mm
Stahlblech

AKB82000702
VPE 1 St

AKB42000702
VPE 1 St

AKB82000701V
VPE 1 St

AKB42000701V
VPE 1 St

AKBI2000701V
VPE 1 St

AKBA2000701V
VPE 1 St

AKE2000702
VPE 1 St

AKBAZ2000702
VPE 1 St

AKB82500702
VPE 1 St

AKB42500702
VPE 1 St

AKB82500701V
VPE 1 St

AKB42500701V
VPE 1 St

AKBI2500701V
VPE 1 St

AKBA2500701V
VPE 1 St

AKE2500702
VPE 1 St

AKBAZ2500702
VPE 1 St

AKB83000702
VPE 1 St

AKB43000702
VPE 1 St

AKB83000701V
VPE 1 St

AKB43000701V
VPE 1 St

AKBI3000701V
VPE 1 St

AKBA3000701V
VPE 1 St

AKE3000702
VPE 1 St

AKBAZ3000702
VPE 1 St

AKB84000702
VPE 1 St

AKB44000702
VPE 1 St

AKB84000701V
VPE 1 St

AKB44000701V
VPE 1 St

AKBI4000701V
VPE 1 St

AKBA4000701V
VPE 1 St

AKE4000702
VPE 1 St

AKBAZ4000702
VPE 1 St

- Abdeckungen mit Montageöffnung für Kanäle einseitig, Höhe 70 mm
- Montageöffnungen für bodenbündige und bodenüberragende Einbaueinheiten, als werkseitige Stanzung im Blinddeckel
- Die Öffnung ist mit einem Montageschutzdeckel verschlossen
- Weitere Ausführungen auf Anfrage

Hinweis:

- Länge der Abdeckung mit Montageöffnung beträgt 400 mm
- Bei Bedarf Blinddeckel Länge 400 separat bestellen
- Bei den tehalit.AK Kanälen können nur Einbauten mit den Kunststoff-Geräteträgern und den ultraflachen Klappdeckeln realisiert werden. Siehe Seite 470
- Abdeckungen für Kanalsystem zweiseitig auf Anfrage erhältlich

▶ Seite 570

Aufbodenkanal-
systeme

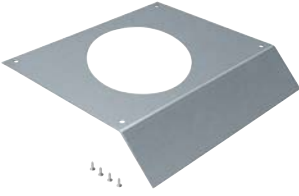
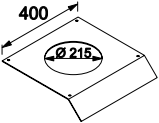
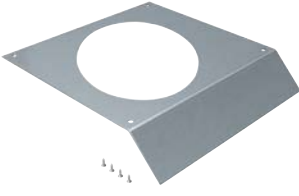
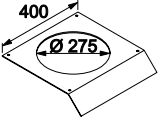
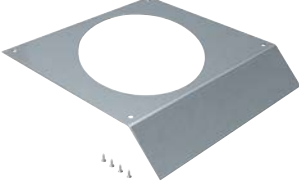
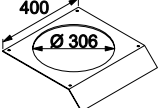
	Bezeichnung	VPE	Best.Nr.	E-No
	Abdeckung mit Montageöffnung R06			
	rund Durchmesser 215 mm			
	Abdeckung mit Montageöffnung R06 400 mm für tehalit.AK 300 x 70	1	AKM300215R06	-
	Abdeckung mit Montageöffnung R06 400 mm für tehalit.AK 350 x 70	1	AKM350215R06	-
AKM300215R06	Abdeckung mit Montageöffnung R06 400 mm für tehalit.AK 400 x 70	1	AKM400215R06	-
	Abdeckung mit Montageöffnung R10			
	rund Durchmesser 275 mm			
	Abdeckung mit Montageöffnung R10 400 mm für tehalit.AK 350 x 70	1	AKM350275R10	-
				
AKM350275R10				
	Abdeckung mit Montageöffnung R12			
	rund Durchmesser 306 mm			
	Abdeckung mit Montageöffnung R12 400 mm für tehalit.AK 350 x 70	1	AKM350306R12	-
	Abdeckung mit Montageöffnung R12 400 mm für tehalit.AK 400 x 70	1	AKM400306R12	-
AKM350306R12				

Bezeichnung VPE Best.Nr. E-No

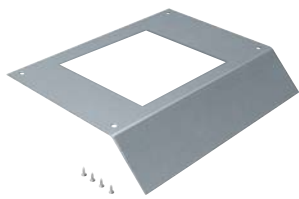

AKM250200Q06

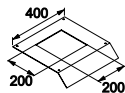

Abdeckung mit Montageöffnung Q06

quadratisch Kantenlänge 200 mm

Abdeckung mit Montageöffnung Q06 400 mm für tehalit.AK 250 x 70	1	AKM250200Q06	-
Abdeckung mit Montageöffnung Q06 400 mm für tehalit.AK 300 x 70	1	AKM300200Q06	-
Abdeckung mit Montageöffnung Q06 400 mm für tehalit.AK 350 x 70	1	AKM350200Q06	-
Abdeckung mit Montageöffnung Q06 400 mm für tehalit.AK 400 x 70	1	AKM400200Q06	-

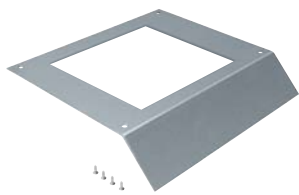

AKM300244Q12

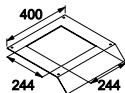

Abdeckung mit Montageöffnung Q12

quadratisch Kantenlänge 244 mm

Abdeckung mit Montageöffnung Q12 400 mm für tehalit.AK 300 x 70	1	AKM300244Q12	-
Abdeckung mit Montageöffnung Q12 400 mm für tehalit.AK 350 x 70	1	AKM350244Q12	-
Abdeckung mit Montageöffnung Q12 400 mm für tehalit.AK 400 x 70	1	AKM400244Q12	-

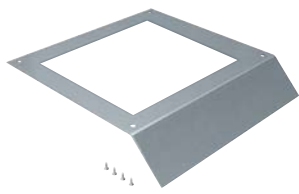

AKM350294Q08

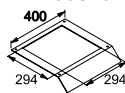

Abdeckung mit Montageöffnung Q08

quadratisch Kantenlänge 294 mm

Abdeckung mit Montageöffnung Q08 400 mm für tehalit.AK 350 x 70	1	AKM350294Q08	-
---	---	---------------------	---

Bezeichnung VPE Best.Nr. E-No



AKZSP2400

Seitenprofil, Länge 2400 mm

- Aluminium-Strangpressprofil
- Bei zusätzlichem Bedarf für Kanalunterteil einseitig

Seitenprofil, Länge 2400 mm 24 **AKZSP2400** -

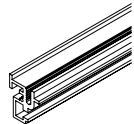

Seitenprofil, Länge 100 mm

- Aluminium-Strangpressprofil
- Bei zusätzlichem Bedarf für Kanalunterteil zweiseitig oder einseitig mit Verlängerung



AKZSP0100

Seitenprofil, Länge 100 mm 24 **AKZSP0100** -

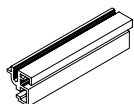

Trennwand aus Polystyrol

- Trennwand zur Aufteilung in Kanalzüge
- Inklusiv 4 Trennwandfüsse zum Einkleben im Kanal bzw. zum Andübeln auf der Rohdecke
- Gesamthöhe mit Trennwandfuss = Nennhöhe a + 2,5 mm
- Länge: 2000 mm
- Material: Polystyrol



BKTWK31

Trennwand aus Polystyrol Nennhöhe 31 mm, L= 2000 mm 1 **BKTWK31** -

Trennwand aus Polystyrol Nennhöhe 61 mm, L= 2000 mm 1 **BKTWK61** -

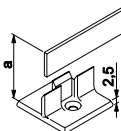

Trennwandfuss aus Polystyrol

- Bei zusätzlichem Bedarf
- Material: Polystyrol



BKTWF00

Trennwandfuss aus Polystyrol 24 **BKTWF00** -

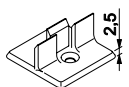

Schutzleiter zum Erdanschluss des Kanalsystems

- Verschraubung am geraden Kanalverbinder, flexible Leitung 2,5 mm², 135 mm lang, Grün-Gelb
- 2 x Ringkabelschuh



AKZSA0135

Schutzleiter zum Erdanschluss des Kanalsystems 24 **AKZSA0135** -





	Bezeichnung	VPE	Best.Nr.	E-No
 AKZKV180	Kanalverbinder gerade			
	Kanalverbinder gerade	24	AKZKV180	-
 AKZKV090	Kanalverbinder gewinkelt			
	Kanalverbinder gewinkelt	24	AKZKV090	-

- Flache Kabelketten für die Leitungsführung auf dem Boden
- Trittfest
- Einhaltung der Biegeradien von LWL oder Kupferleitungen
- Zwei Raststellungen, dadurch auch starre Verbindung möglich
- Umfangreiches Zubehör

Leitungsbelegung:
8 x 3 x 1,5 mm²

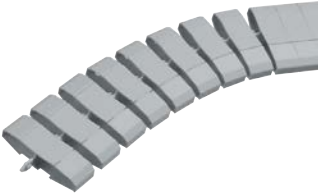
Material:
Polyamid

Lieferfarben:
RAL 7035, Lichtgrau
RAL 7011, Eisengrau
RAL 9005, Tiefschwarz

	Bezeichnung	VPE	Best.Nr.	E-No
 FK17035	Flachkette			
	Länge ausgezogen: 1 m 2 Kammern zur Aufnahme von Daten- und Energieleitungen Biegeradius von 250 mm wird eingehalten, Adaption an Raumverteiler-System			
	Flachkette 20 x 83 mm Lmax=1 m	1	FK17035	127 601 542
	Flachkette 20 x 83 mm Lmax=1 m	1	FK17011	127 601 532
	Flachkette 20 x 83 mm Lmax=1 m	1	FK19005	127 601 512
 FKB000	Halter mit Zugentlastung			
	Halter zum Anschrauben an Wand oder Boden Zugentlastung für 2 Leitungen			
	Halter mit Zugentlastung	1	FKB000	127 991 382
 FKS7035	Begeherschutz			
	zum zusätzlichen Schutz bei erhöhter Belastung Sonderlänge auf Anfrage möglich Länge: 1 m Material: Stahlblech			
	Begeherschutz für Flachkette L=1 m	1	FKS7035	127 991 242
	Begeherschutz für Flachkette L=1 m	1	FKS7011	127 991 232
	Begeherschutz für Flachkette L=1 m	1	FKS9005	127 991 212
 FKB7035	Bodenverteiler, komplett			
	Zum Übergang von Aufbodenkanal Aluminium auf Flachkette, bestehend aus Ober- und Unterteil Material: Stahlblech			
	Bodenverteiler Flachkette/Aufbodenkanal	1	FKB7035	127 992 342
	Bodenverteiler Flachkette/Aufbodenkanal	1	FKB7011	127 992 332
	Bodenverteiler Flachkette/Aufbodenkanal	1	FKB9005	127 992 312

Aufbodenkanal-systeme

Aufbodenkanal PVC:

- Zur flexiblen Leitungsführung am Boden
- Trittfest







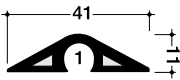

Lieferlänge: 2000 mm,
Sonderlänge bis 6000 mm
auf Anfrage

Lieferfarben:
RAL 7030, Grau
RAL 1019, Beige
RAL 7021, Anthrazit

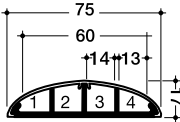
Aufbodenkanal Aluminium:

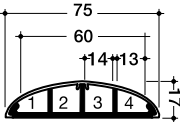
- Sichtbarer Schutz bei hohen Belastungen
- Leicht zugänglich durch abnehmbares Oberteil
- Separate Kammern zur Trennung von Energie- und Datenleitungen

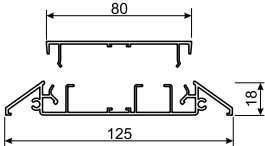
Material:
Aluminium, natureloxiert

	Bezeichnung	VPE	Best.Nr.	E-No
 <p>SL1104007030</p> 	<p>Aufbodenkanal, PVC</p> <p>Leitungsbelegung ø 1 x 11 mm z.B. TT 3 x 1,5 mm²</p>			
	<p>Aufbodenkanal PVC SL, 11 x 40 mm</p>	70	SL1104007030	127 604 032
 <p>SL18075</p> 	<p>Aufbodenkanal, PVC</p> <p>Leitungsbelegung ø 4 x 11 mm z.B. TT 3 x 1,5 mm²</p>			
	<p>Aufbodenkanal PVC SL, 18 x 75 mm</p>	32	SL1807507030	127 604 132
	<p>Aufbodenkanal PVC SL, 18 x 75 mm</p>	32	SL1807501019	127 604 142
	<p>Aufbodenkanal PVC SL, 18 x 75 mm</p>	32	SL1807507021	127 604 162
 <p>SLA18075</p> 	<p>Aufbodenkanal, Unterteil PVC, Oberteil Aluminium</p> <p>Leitungsbelegung ø 4 x 11 mm z.B. TT 3 x 1,5 mm²</p>			
	<p>Aufbodenkanal mit OT Alu SLA, 18 x 75 mm</p>	10	SLA180750ELN	127 604 062
 <p>AKA18125</p> 	<p>Aluminium-Aufbodenkanal</p> <p>mit abnehmbarem Oberteil, Einlegen der Kabel von oben Höhe: 18 mm, Breite: 125 mm Leitungsbelegung: 8 x 3 x 1,5 mm²</p>			
	<p>Aluminium-Aufbodenkanal Alu, 18 x 125 mm</p>	12	AKA181250ELN	127 603 062
 <p>L5106</p>	<p>Doppelseitiges Klebeband</p> <p>Länge Rolle: 50 m, Breite: 19 mm</p>			
	<p>Doppelseitiges Klebeband, 19 mm x 50 m</p>	1	L5106	164 502 049

Wenn nicht im Boden

Für alle Projekte, bei denen in den Boden eingelassene Kanäle auf Grund von architektonischen Gegebenheiten oder Vorgaben nicht möglich sind, bietet Ihnen Hager verschiedene Aufbodenkanäle.

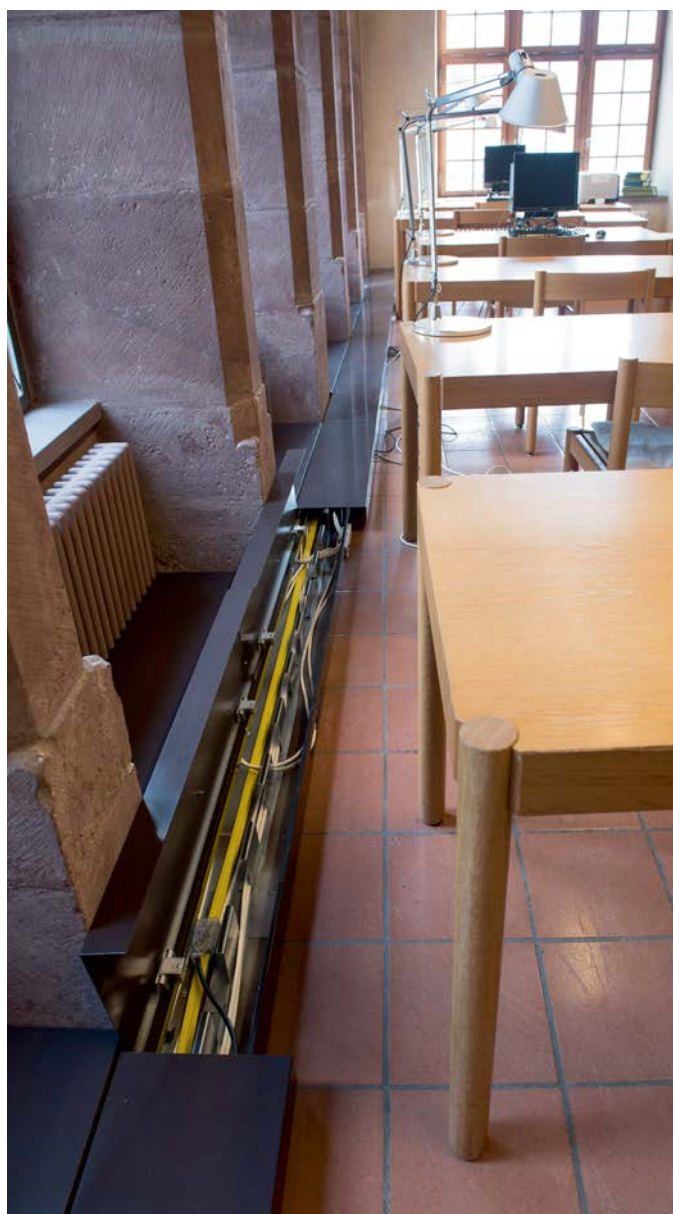
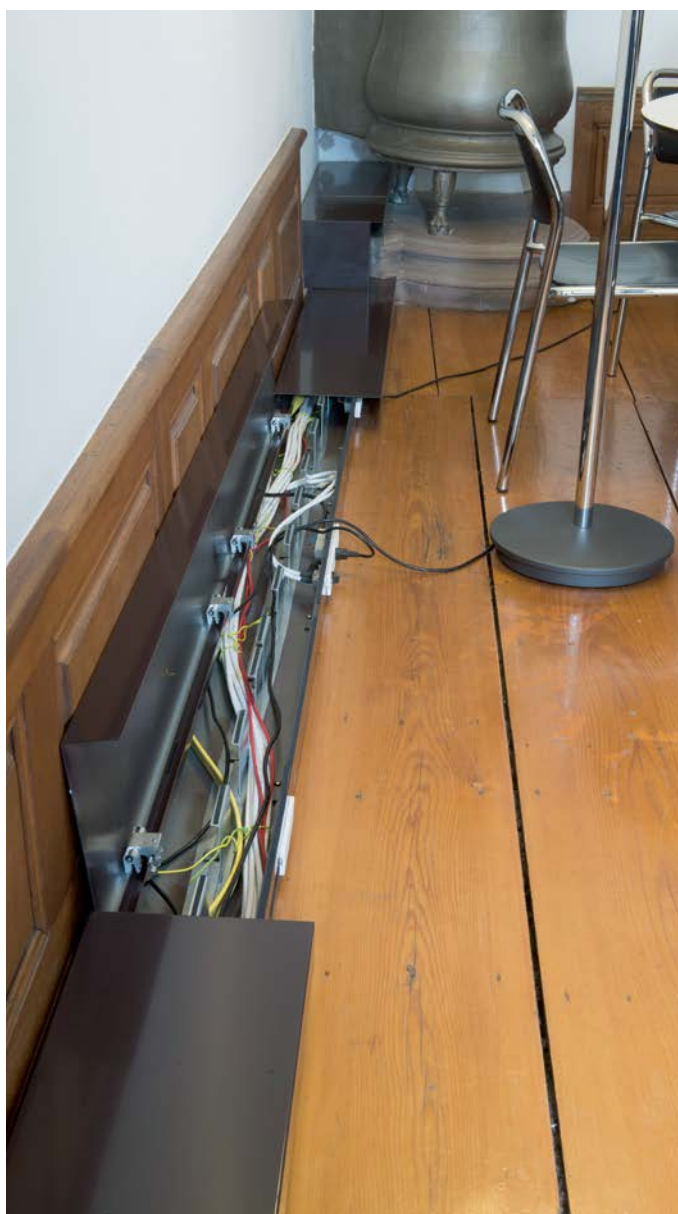

dann auf dem Boden

Diese Lösungen unserer Abteilung "Kundensonderentwicklung" eignen sich besonders gut für Renovationen und punkten mit denselben Stärken wie die im Boden eingelassenen Kanäle. Farblich passen sich der Aufbodenkanäle ganz der Umgebung an: Zur Verfügung stehen alle Nuancen der RAL- und NCS-Paletten.



Versorgungs- und Einbaueinheiten tehalit.VE-EE

Verschiedene Grössen, Formen, Materialien und Farben für unterschiedliche Höhen. Bei den Geräteeinbaulösungen von Hager haben Sie die Wahl: rechteckig, quadratisch oder rund, für trocken- und nassgepflegte Böden, für Belastungen von 150 bis 2000 Kilogramm in verschiedenen Farben und Materialien für die unterschiedlichsten Anwendungen für Unterlagsbodenhöhen von 40 bis 100 mm. Mit nur einem Befestigungsset lassen sich sämtliche Versorgungseinheiten in alle tehalit-Bodensysteme von Hager einsetzen. Das heisst: minimaler Bestellaufwand und maximale Bestellsicherheit!

Versorgungs- und
Einbaueinheiten



Systemübersicht	462
Versorgungseinheiten	463
Verschlussdeckel	467
Versorgungseinheiten aus Edelstahl	470
Einbaueinheiten, nivellierbare Edelstahlkassetten quadratisch	471
Einbaueinheiten, nivellierbare Edelstahlkassetten rund	474
Einbaueinheiten, nivellierbare Edelstahlkassetten, Zubehör	475
Einbaueinheiten, Schwerlastkassetten	476
Zubehör	478
Klapp- und Blinddeckel für ultraflache Einbautiefe	480
Versorgungseinheiten für nassgepflegte Böden	482
Schalungselemente für Versorgungseinheiten und Kassetten	485
Bodendose für Wohn- und Gewerbebau	486

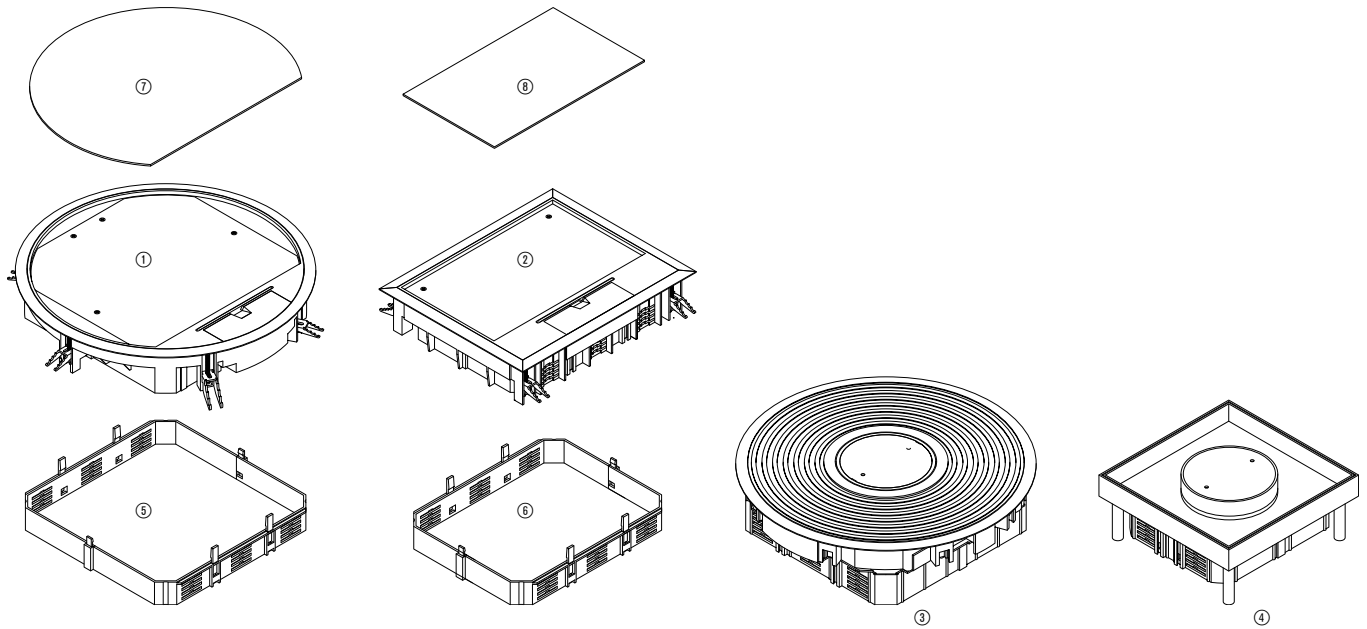

tehalit.VE-EE

- ① Versorgungseinheit VR12
- ② Versorgungseinheit VE09
- ③ Versorgungseinheit für nassgepflegte Böden VANR12
- ④ Edelstahl-Kassette Q06
- ⑤ Rastleiterverlängerung RLV1230
- ⑥ Rastleiterverlängerung RLVE0930
- ⑦ Deckeinlage für Versorgungseinheit VR12
- ⑧ Deckeinlage für Versorgungseinheit VE09

- Aus Polyamid nach DIN EN 50085-1 und 2-2 für trockene Räume mit trockenengepflegten Fußböden
- Mit Teppichschutzrahmen für Belagstärke 5 oder 12 mm
- Universal-Befestigungset für Einbau in Bodendosen, Kanalsysteme, Doppel- oder Hohlraumboden
- Mindest-Einbautiefe mit 5 mm Belagshöhe: 105 mm
- Mindest-Einbautiefe mit 12 mm Belagshöhe: 112 mm
- Die definitive Einbautiefe ergibt sich durch die eingebauten Geräte
- FLF Geräteträger und FLF Geräte finden Sie ab Seite 490

Material:
Polyamid

Lieferfarben:
RAL 7011, Eisengrau
RAL 9005, Tiefschwarz

▶ Seite 575

Bezeichnung	Farbe	VPE	Best.Nr.	E-No
-------------	-------	-----	----------	------



Versorgungseinheit VQ12

- für folgende FLF Geräteträger:
GTV10FLFQR12, oder GTVD300
- Geräteträger stufenweise bis 18 mm absenkbar
- inklusive Kabelsammelhalterung
- Aussenabmessung: 263 x 263 mm
- Einbaumass: 244 x 244 mm

VQ12057011

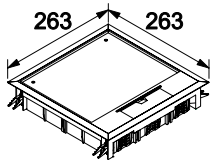

Versorgungseinheit VQ12 für 5 mm Bodenbelag	Eisengrau	1	VQ12057011	-
Versorgungseinheit VQ12 für 5 mm Bodenbelag	Tiefschwarz	1	VQ12059005	-
Versorgungseinheit VQ12 für 12 mm Bodenbelag	Eisengrau	1	VQ12127011	-
Versorgungseinheit VQ12 für 12 mm Bodenbelag	Tiefschwarz	1	VQ12129005	-



Deckeleinlage für Versorgungseinheit VQ12

- Deckeleinlage aus Pappe zur Unterfütterung des Bodenbelags im Deckel
- Abmessung: 185,3 x 230 mm
- Materialstärke: 1 mm - P1
2 mm - P2

VEDEQ12P1

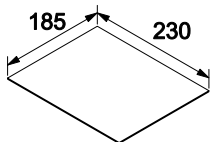

Deckeleinlage für Versorgungseinheit VQ12 für VQ12 1 mm		50	VEDEQ12P1	-
Deckeleinlage für Versorgungseinheit VQ12 für VQ12 2 mm		50	VEDEQ12P2	-

Bezeichnung Farbe VPE Best.Nr. E-No



Versorgungseinheit VE09

- für folgende FLF Geräteträger:
GTV10FLFE09, oder GTVD200
- Geräteträger stufenweise bis 18 mm absenkbar
- inklusive Kabelsammelhalterung
- Aussenabmessung: 219 x 272 mm
- Einbaumass: 200 x 253 mm

VE09057011

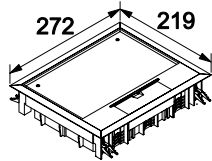

Versorgungseinheit VE09 für 5 mm Bodenbelag	Eisengrau	1	VE09057011	-
Versorgungseinheit VE09 für 5 mm Bodenbelag	Tiefschwarz	1	VE09059005	-
Versorgungseinheit VE09 für 12 mm Bodenbelag	Eisengrau	1	VE09127011	-
Versorgungseinheit VE09 für 12 mm Bodenbelag	Tiefschwarz	1	VE09129005	-

Versorgungs- und Einbaueinheiten



Deckeleinlage für Versorgungseinheit VE09

- Deckeleinlage aus Karton zur Unterfütterung des Bodenbelags im Deckel
- Abmessung: 141,3 x 239 mm
- Materialstärke: 1 mm - P1
2 mm - P2

VEDEE09P1

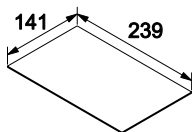

Deckeleinlage für Versorgungseinheit VE09 für VE09 1 mm		50	VEDEE09P1	-
Deckeleinlage für Versorgungseinheit VE09 für VE09 2 mm		160	VEDEE09P2	-



Versorgungseinheit VQ06

- für folgende FLF Geräteträger: GTV6FLFQR06 oder GTVD200
- Geräteträger stufenweise bis 18 mm absenkbar
- inklusive Kabelsammelhalterung
- Aussenabmessung: 219 x 219 mm
- Einbaumass: 200 x 200 mm

VQ06057011

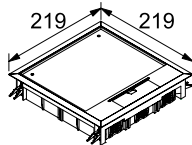

Versorgungseinheit VQ06 für 5 mm Bodenbelag	Eisengrau	1	VQ06057011	-
Versorgungseinheit VQ06 für 5 mm Bodenbelag	Tiefschwarz	1	VQ06059005	-
Versorgungseinheit VQ06 für 12 mm Bodenbelag	Eisengrau	1	VQ06127011	-
Versorgungseinheit VQ06 für 12 mm Bodenbelag	Tiefschwarz	1	VQ06129005	-



Deckeleinlage für Versorgungseinheit VQ06

- Deckeleinlage aus Karton zur Unterfütterung des Bodenbelags im Deckel
- Abmessung: 145,3 x 187 mm
- Materialstärke: 1 mm - P1
2 mm - P2

VEDEQ06P1

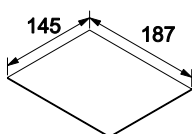

Deckeleinlage für Versorgungseinheit VQ06 für VE06 1 mm		50	VEDEQ06P1	-
Deckeleinlage für Versorgungseinheit VQ06 für VE06 2 mm		50	VEDEQ06P2	-

Bezeichnung Farbe VPE Best.Nr. E-No



VR12057011

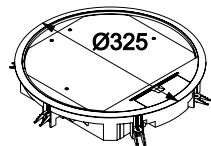

Versorgungseinheit VR12

- für folgende FLF Geräteträger:
GTV10FLFQR12 oder GTVD300
- Geräteträger stufenweise bis 18 mm absenkbar
- inklusive Kabelsammelhalterung
- Aussenabmessung: Ø 325 mm
- Einbaumass: Ø 306 mm

Versorgungseinheit VR12 für 5 mm Bodenbelag	Eisengrau	1	VR12057011	-
Versorgungseinheit VR12 für 5 mm Bodenbelag	Tiefschwarz	1	VR12059005	-
Versorgungseinheit VR12 für 12 mm Bodenbelag	Eisengrau	1	VR12127011	-
Versorgungseinheit VR12 für 12 mm Bodenbelag	Tiefschwarz	1	VR12129005	-



VEDER12P1

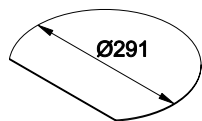

Deckeinlage für Versorgungseinheit VR12

- Deckeinlage aus Karton zur Unterfütterung des Bodenbelags im Deckel
- Abmessung: Ø 291 mm
- Materialstärke: 1 mm - P1
2 mm - P2

Deckeinlage für Versorgungseinheit VR12 für VR12 1 mm		50	VEDER12P1	-
Deckeinlage für Versorgungseinheit VR12 für VR12 2 mm		50	VEDER12P2	-



VR10057011

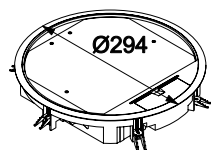

Versorgungseinheit VR10

- für folgende FLF Geräteträger:
GTV10FLFR10 oder 1x GTVD300 (Mitte) und 2x GTVD200 (rechts und links)
- Geräteträger stufenweise bis 18 mm absenkbar
- inklusive Kabelsammelhalterung
- Aussenabmessung: Ø 294 mm
- Einbaumass: Ø 275 mm

Versorgungseinheit VR10 für 5 mm Bodenbelag	Eisengrau	1	VR10057011	-
Versorgungseinheit VR10 für 5 mm Bodenbelag	Tiefschwarz	1	VR10059005	-
Versorgungseinheit VR10 für 12 mm Bodenbelag	Eisengrau	1	VR10127011	-
Versorgungseinheit VR10 für 12 mm Bodenbelag	Tiefschwarz	1	VR10129005	-



VEDER10P1

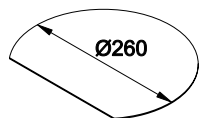

Deckeinlage für Versorgungseinheit VR10

- Deckeinlage aus Karton zur Unterfütterung des Bodenbelags im Deckel
- Abmessung: Ø 260 mm
- Materialstärke: 1 mm - P1
2 mm - P2

Deckeinlage für Versorgungseinheit VR10 für VR10 1 mm		50	VEDER10P1	-
Deckeinlage für Versorgungseinheit VR10 für VR10 2 mm		50	VEDER10P2	-

Versorgungs- und Einbaueinheiten

Bezeichnung Farbe VPE Best.Nr. E-No



VR06057011

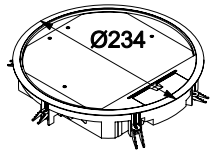

Versorgungseinheit VR06

- für folgende FLF Geräteträger:
GTV6FLFQR06 oder GTVD200
- Geräteträger stufenweise bis 18 mm absenkbar
- inklusive Kabelsammelhalterung
- Aussenabmessung: Ø 234 mm
- Einbaumass: Ø 215 mm

Versorgungseinheit VR06 für 5 mm Bodenbelag	Eisengrau	1	VR06057011	-
Versorgungseinheit VR06 für 5 mm Bodenbelag	Tiefschwarz	1	VR06059005	-
Versorgungseinheit VR06 für 12 mm Bodenbelag	Eisengrau	1	VR06127011	-
Versorgungseinheit VR06 für 12 mm Bodenbelag	Tiefschwarz	1	VR06129005	-



VEDER06P1

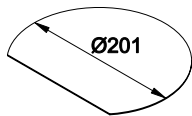

Deckeinlage für Versorgungseinheit VR06

- Deckeinlage aus Karton zur Unterfütterung des Bodenbelags im Deckel
- Abmessung: Ø 201 mm
- Materialstärke: 1 mm - P1
2 mm - P2

Deckeinlage für Versorgungseinheit VR06 für VE06 1 mm		50	VEDER06P1	-
Deckeinlage für Versorgungseinheit VR06 für VE06 2 mm		50	VEDER06P2	-

Versorgungs- und Einbaueinheiten

Bezeichnung Farbe VPE Best.Nr. E-No



VDR06057011

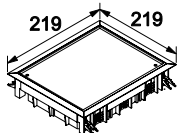

Verschlussdeckel VDR06

- Aussenmass: 219 x 219 mm
- Einbaumass: 200 x 200 mm

Verschlussdeckel VDR06 für 5 mm Bodenbelag	Eisengrau	1	VDR06057011	-
Verschlussdeckel VDR06 für 5 mm Bodenbelag	Tiefschwarz	1	VDR06059005	-
Verschlussdeckel VDR06 für 12 mm Bodenbelag	Eisengrau	1	VDR06127011	-
Verschlussdeckel VDR06 für 12 mm Bodenbelag	Tiefschwarz	1	VDR06129005	-

Deckeleinlage für Verschlussdeckel VDR06

- Deckeleinlage aus Karton zur Unterfütterung des Bodenbelags im Verschlussdeckel
- Abmessung: 192 x 192 mm
- Materialstärke: 1 mm - P1
2 mm - P2



VDDER06P1

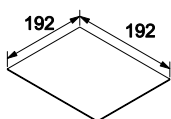

Deckeleinlage für Verschlussdeckel VDR06 für VDR06 1 mm		100	VDDER06P1	-
Deckeleinlage für Verschlussdeckel VDR06 für VDR06 2 mm		50	VDDER06P2	-

Verschlussdeckel VDR12

- Aussenabmessung: Ø 325 mm
- Einbaumass: Ø 306 mm



VDR12057011

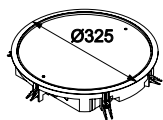

Verschlussdeckel VDR12 für 5 mm Bodenbelag	Eisengrau	1	VDR12057011	-
Verschlussdeckel VDR12 für 5 mm Bodenbelag	Tiefschwarz	1	VDR12059005	-
Verschlussdeckel VDR12 für 12 mm Bodenbelag	Eisengrau	1	VDR12127011	-
Verschlussdeckel VDR12 für 12 mm Bodenbelag	Tiefschwarz	1	VDR12129005	-

Deckeleinlage für Verschlussdeckel VDR12

- Deckeleinlage aus Karton zur Unterfütterung des Bodenbelags im Verschlussdeckel
- Abmessung: Ø 297 mm
- Materialstärke: 1 mm - P1
2 mm - P2



VDDER12P1

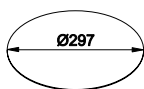

Deckeleinlage für Verschlussdeckel VDR12 für VDR12 1 mm		100	VDDER12P1	-
Deckeleinlage für Verschlussdeckel VDR12 für VDR12 2 mm		50	VDDER12P2	-

Versorgungs- und Einbaueinheiten

Bezeichnung Farbe VPE **Best.Nr.** E-No



VDR10057011

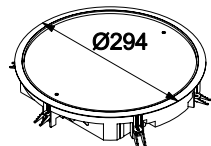

Verschlussdeckel VDR10

- Aussenabmessung: Ø 294 mm
- Einbaumass: Ø 275 mm

Verschlussdeckel VDR10 für 5 mm Bodenbelag	Eisengrau	1	VDR10057011	-
Verschlussdeckel VDR10 für 5 mm Bodenbelag	Tiefschwarz	1	VDR10059005	-
Verschlussdeckel VDR10 für 12 mm Bodenbelag	Eisengrau	1	VDR10127011	-
Verschlussdeckel VDR10 für 12 mm Bodenbelag	Tiefschwarz	1	VDR10129005	-



VDDER10P1

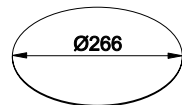

Deckeinlage für Verschlussdeckel VDR10

- Deckeinlage aus Karton zur Unterfütterung des Bodenbelags im Verschlussdeckel
- Abmessung: Ø 266 mm
- Materialstärke: 1 mm - P1
2 mm - P2

Deckeinlage für Verschlussdeckel VDR10 für VDR10 1 mm		100	VDDER10P1	-
Deckeinlage für Verschlussdeckel VDR10 für VDR10 2 mm		50	VDDER10P2	-



VDR06057011

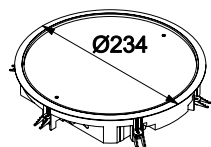

Verschlussdeckel VDR06

- Aussenabmessung: Ø 234
- Einbaumass: Ø 215 mm

Verschlussdeckel VDR06 für 5 mm Bodenbelag	Eisengrau	1	VDR06057011	-
Verschlussdeckel VDR06 für 5 mm Bodenbelag	Tiefschwarz	1	VDR06059005	-
Verschlussdeckel VDR06 für 12 mm Bodenbelag	Eisengrau	1	VDR06127011	-
Verschlussdeckel VDR06 für 12 mm Bodenbelag	Tiefschwarz	1	VDR06129005	-



VDDER06P1



Deckeinlage für Verschlussdeckel VDR06

- Deckeinlage aus Karton zur Unterfütterung des Bodenbelags im Verschlussdeckel
- Abmessung: Ø 207 mm
- Materialstärke: 1 mm - P1
2 mm - P2

Deckeinlage für Verschlussdeckel VDR06 für VDR06 1 mm		100	VDDEQ06P1	-
Deckeinlage für Verschlussdeckel VDR06 für VDR06 2 mm		50	VDDEQ06P2	-

Versorgungs- und Einbaueinheiten





- Versorgungseinheit aus Edelstahl
- Aus Edelstahl nach DIN EN 60670-1 für trockene Räume mit trockenepflegten Fussböden
- Mit Teppichschutzrahmen für Belagstärke 12 mm
- Universal-Befestigungset für Einbau in Bodendosen, Kanalsysteme, Doppel- oder Hohlraumboden
- Mindest-Einbautiefe mit 12 mm Belagshöhe: 112 mm

- FLF Geräteträger und FLF Geräte finden Sie ab Seite 490
- Die definitive Einbautiefe ergibt sich durch die eingebauten Geräte
- Holzeinlagen auf Anfrage erhältlich

Material:
Edelstahl

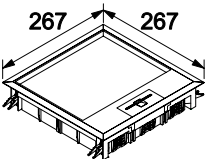
▶ Seite 575

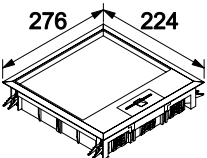
Versorgungs- und Einbaueinheiten

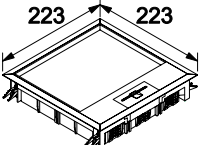
	Bezeichnung	VPE	Best.Nr.	E-No
	Versorgungseinheit VQ12 aus Edelstahl			
	<ul style="list-style-type: none"> - für folgende FLF Geräteträger: GTV10FLFQR12, oder GTVD300 - Geräteträger stufenweise bis 18 mm absenkbar - Aussenabmessung: 267 x 267 mm - Einbaumass: 244 x 244 mm - für 12 mm Bodenbelag 			
				
VEQ1212E				
	Versorgungseinheit VQ12 aus Edelstahl	1	VEQ1212E	-
	Versorgungseinheit VE09 aus Edelstahl			
	<ul style="list-style-type: none"> - für folgende FLF Geräteträger: GTV10FLFE09 oder GTVD200 - Geräteträger stufenweise bis 18 mm absenkbar - Aussenabmessung: 224 x 276 mm - Einbaumass: 200 x 253 mm - für 12 mm Bodenbelag 			
				
VEE0912E				
	Versorgungseinheit VE09 aus Edelstahl	1	VEE0912E	-
	Versorgungseinheit VQ06 aus Edelstahl			
	<ul style="list-style-type: none"> - für folgende FLF Geräteträger: GTV6FLFQR06 oder GTVD200 - Geräteträger stufenweise bis 18 mm absenkbar - Aussenabmessung: 223 x 223 mm - Einbaumass: 200 x 200 mm - für 12 mm Bodenbelag 			
				
VEQ0612E				
	Versorgungseinheit VQ06 aus Edelstahl	1	VEQ0612E	-





- Nivellierbare Edelstahl-Kassetten für trocken- oder feuchtgepflegte
- Belastung nach DIN EN 60670-1, -23 bis 1500 N
- In zwei Ausführungen:
- Q06: Einbauöffnung:
200 x 200 mm für folgende FLF Geräteträger:
GTV6FLFQR06 oder GTVD200
- Q12: Einbauöffnung:
244 x 244 mm für folgende FLF Geräteträger:
GTV10FLFQR12 oder GTVD300
- Q16: Einbauöffnung:
320 x 320 mm für folgende FLF Geräteträger:
GTV14FLFQ16
- Gerätebecher sind stufenweise bis 18 mm absenkbar
- Zusätzlich ist eine Aufnahme einer Rastverlängerung möglich

- Zwei Kassettenhöhen:
1: Kassettenhöhe innen 15 mm, aussen 22 mm
2: Kassettenhöhe innen 25 mm, aussen 32 mm
- Die Mindest-Einbautiefe ab Oberkante Fertigfußboden:
95 bis 105 mm
- Die definitive Einbautiefe ergibt sich durch die eingebauten Geräte
- Holzeinlagen auf Anfrage erhältlich

Material:
- Edelstahl
- Messing

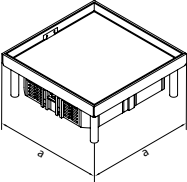
Hinweis:
Je Kassette ist ein Nivellierset EKNS optional zu bestellen

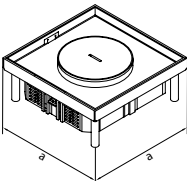
► Seite 599

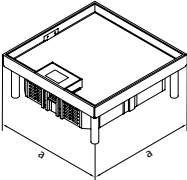
	Bezeichnung	a [mm]	VPE	Best.Nr.	E-No
Nivellierbare Edelstahlkassette Ausführung Blind quadratisch für feuchtgepflegte Böden					
	Nivellierbare Edelstahlkassette Q06, blind, Höhe innen 15 mm	200	1	★EKQ060BL15	154 700 002
	Nivellierbare Edelstahlkassette Q06, blind, Höhe innen 25 mm	200	1	★EKQ060BL25	154 700 012
	Nivellierbare Edelstahlkassette Q12, blind, Höhe innen 15 mm	244	1	★EKQ120BL15	154 700 062
	Nivellierbare Edelstahlkassette Q12, blind, Höhe innen 25 mm	244	1	★EKQ120BL25	154 700 072
EKQ060BL15					
	Ausführung Messing:				
	Nivellierbare Messingkassette Q12, blind, Höhe innen 25 mm	244	1	★MKQ120BL25	154 700 502
Nivellierbare Edelstahlkassette mit Tubusmontagesatz quadratisch für feuchtgepflegte Böden					
der Tubus-Leitungsauslass ist im Lieferumfang enthalten					
	Nivellierbare Edelstahlkassette Q06, mit Tubusmontagesatz, Höhe innen 15 mm	200	1	★EKQ060TM15	154 700 042
	Nivellierbare Edelstahlkassette Q06, mit Tubusmontagesatz, Höhe innen 25 mm	200	1	★EKQ060TM25	154 700 052
	Nivellierbare Edelstahlkassette Q12, mit Tubusmontagesatz, Höhe innen 15 mm	244	1	★EKQ120TM15	154 700 102
	Nivellierbare Edelstahlkassette Q12, mit Tubusmontagesatz, Höhe innen 25 mm	244	1	★EKQ120TM25	154 700 112
	EKQ060TM15				
	Nivellierbare Edelstahlkassette mit Leitungsauslass quadratisch für trockengepflegte Böden				
	Ausführung des Leitungsauslass: eckig (LA)				
	Nivellierbare Edelstahlkassette Q06, mit Leitungsauslass, Höhe innen 15 mm	200	1	★EKQ060LE15	154 700 022
	Nivellierbare Edelstahlkassette Q06, mit Leitungsauslass, Höhe innen 25 mm	200	1	★EKQ060LE25	154 700 032
	Nivellierbare Edelstahlkassette Q12, mit Leitungsauslass, Höhe innen 15 mm	244	1	★EKQ120LE15	154 700 082
	Nivellierbare Edelstahlkassette Q12, mit Leitungsauslass, Höhe innen 25 mm	244	1	★EKQ120LE25	154 700 092
	EKQ060LE15				
	Ausführung Messing:				
	Nivellierbare Messingkassette Q12, mit Leitungsauslass, Höhe innen 25 mm	244	1	★MKQ120LE25	154 700 512

Bezeichnung	a [mm]	VPE	Best.Nr.	E-No
-------------	-----------	-----	----------	------

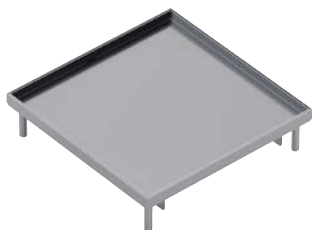

EKQ160BL15

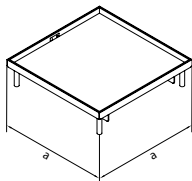

Nivellierbare Edelstahlkassette Ausführung Blind quadratisch für feuchtgepflegte Böden

Nivellierbare Edelstahlkassette Q16, blind, Höhe innen 15 mm	320	1	★EKQ160BL15	154 700 152
Nivellierbare Edelstahlkassette Q16, blind, Höhe innen 25 mm	320	1	★EKQ160BL25	154 700 162



EKQ160LE15

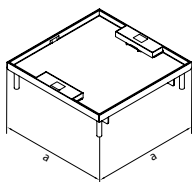

Nivellierbare Edelstahlkassette mit Leitungsauslass quadratisch für trocken gepflegte Böden

Ausführung des Leitungsauslass: eckig (LA)

Nivellierbare Edelstahlkassette Q16, mit Leitungsauslass, Höhe innen 15 mm	320	1	★EKQ160LE15	154 700 172
Nivellierbare Edelstahlkassette Q16, mit Leitungsauslass, Höhe innen 25 mm	320	1	★EKQ160LE25	154 700 182

Versorgungs- und Einbaueinheiten

Bezeichnung	a [mm]	VPE	Best.Nr.	E-No
-------------	-----------	-----	----------	------

Getrennte Lieferform für Edelstahlkassette Q12



Unterteil für Nivellierbare Edelstahlkassette Q12, Höhe innen 15 mm	244	1	★EKQ12115	154 700 122
Oberteil für Nivellierbare Edelstahlkassette Q12, Blind, Höhe innen 15 mm	244	1	★EKQ122BL15	154 700 132
Oberteil für Nivellierbare Edelstahlkassette Q12, mit Leitungsauslass, Höhe innen 15	244	1	★EKQ122LE15	154 700 142

EKQ12115

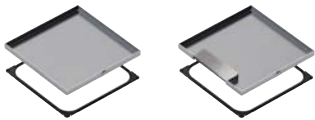
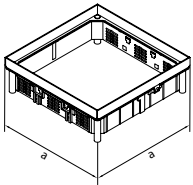

EKQ122BL15

EKQ122LE15

Getrennte Lieferform für Edelstahlkassette Q16



Unterteil für Nivellierbare Edelstahlkassette Q16, Höhe innen 15 mm	320	1	★EKQ16115	154 700 192
Oberteil für Nivellierbare Edelstahlkassette Q16, Blind, Höhe innen 15 mm	320	1	★EKQ162BL15	154 700 202
Oberteil für Nivellierbare Edelstahlkassette Q16, mit Leitungsauslass, Höhe innen 15 mm	320	1	★EKQ162LE15	154 700 212

EKQ16115

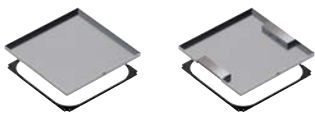
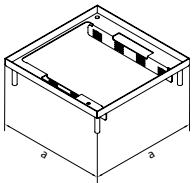

EKQ162BL15

EKQ162LE15

- Nivellierbare Edelstahl-Kassetten für trocken- oder feuchtgepflegte Böden
- Belastung nach DIN EN 60670-1, -23 bis 1500 N
- In zwei Ausführungen:
- R06: Einbauöffnung:
Ø 215 mm für folgende FLF Geräteträger:
GTV6FLFQR06 oder GTVD200
- R12: Einbauöffnung:
Ø 306 mm für folgende FLF Geräteträger:
GTV10FLFQR12 oder GTVD300
- Gerätebecher sind stufenweise bis 18 mm absenkbar
- Zusätzlich ist eine Aufnahme einer Rastverlängerung möglich

- Zwei Kassettenhöhen:
1: Kassettenhöhe innen 15 mm, aussen 22 mm
2: Kassettenhöhe innen 25 mm, aussen 32 mm
- Die Mindest-Einbautiefe ab Oberkante Fertigfußboden:
105 bis 120 mm
- Die definitive Einbautiefe ergibt sich durch die eingebauten Geräte
- Holzeinlagen auf Anfrage erhältlich

Material:
- Edelstahl
- Messing

Hinweis:
Je Kassette ist ein Nivellierset für Kassetten EKNS optional zu bestellen

► Seite 599

Versorgungs- und Einbaueinheiten

Bezeichnung	a [mm]	VPE	Best.Nr.	E-No
Nivellierbare Edelstahlkassette Ausführung Blind rund für feuchtgepflegte Böden				
Nivellierbare Edelstahlkassette R06, blind, Höhe innen 15 mm	215	1	★ EKR060BL15	154 700 222
Nivellierbare Edelstahlkassette R06, blind, Höhe innen 25 mm	215	1	★ EKR060BL25	154 700 232
Nivellierbare Edelstahlkassette R12, blind, Höhe innen 15 mm	306	1	★ EKR120BL15	154 700 282
Nivellierbare Edelstahlkassette R12, blind, Höhe innen 25 mm	306	1	★ EKR120BL25	154 700 292
Ausführung Messing:				
Nivellierbare Messingkassette R12, blind, Höhe innen 25 mm	306	1	★ MKR120BL25	154 700 522
Nivellierbare Edelstahlkassette mit Tubusmontagesatz rund für feuchtgepflegte Böden				
der Tubus-Leitungsauslass ist im Lieferumfang enthalten				
Nivellierbare Edelstahlkassette R06, mit Tubusmontagesatz, Höhe innen 15 mm	215	1	★ EKR060TM15	154 700 262
Nivellierbare Edelstahlkassette R06, mit Tubusmontagesatz, Höhe innen 25 mm	215	1	★ EKR060TM25	154 700 272
Nivellierbare Edelstahlkassette R12, mit Tubusmontagesatz, Höhe innen 15 mm	306	1	★ EKR120TM15	154 700 322
Nivellierbare Edelstahlkassette R12, mit Tubusmontagesatz, Höhe innen 25 mm	306	1	★ EKR120TM25	154 700 332
Nivellierbare Edelstahlkassette mit Leitungsauslass eckig für trockengepflegte Böden				
Ausführung des Leitungsauslass: eckig (LA)				
Nivellierbare Edelstahlkassette R06, mit Leitungsauslass, Höhe innen 15 mm	215	1	★ EKR060LE15	154 700 242
Nivellierbare Edelstahlkassette R06, mit Leitungsauslass, Höhe innen 25 mm	215	1	★ EKR060LE25	154 700 252
Nivellierbare Edelstahlkassette R12, mit Leitungsauslass, Höhe innen 15 mm	306	1	★ EKR120LE15	154 700 302
Nivellierbare Edelstahlkassette R12, mit Leitungsauslass, Höhe innen 25 mm	306	1	★ EKR120LE25	154 700 312
Ausführung Messing:				
Nivellierbare Messingkassette R12, mit Leitungsauslass, Höhe innen 25 mm	306	1	★ MKR120LE25	154 700 532



EKR060BL15

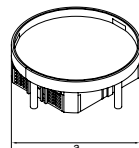

EKR060TM15

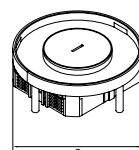

EKR060LE15

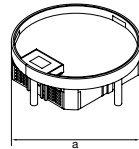



EKNS060

Bezeichnung	Kassetten- belagstiefe 15mm	Kassetten- belagstiefe 25mm	VPE	Best.Nr.	E-No
-------------	-----------------------------------	-----------------------------------	-----	----------	------

Nivellierset für Kassettendeckel

- bestehend aus 4 x Gewindestift M8, 4 x Kontermutter M8, 4 x Stellfußhalter
- der Nivellierbereich ist bezogen auf die Oberkante Fertigfußboden

Nivellierset für Kassettendeckel	95 - 146	105 - 156	1	★ EKNS060	154 981 054
Nivellierset für Kassettendeckel	140 - 191	150 - 201	1	★ EKNS105	154 981 024
Nivellierset für Kassettendeckel	185 - 136	195 - 246	1	★ EKNS150	154 981 034
Nivellierset für Kassettendeckel	231 - 282	241 - 292	1	★ EKNS195	154 981 044

- Freistehendes, stabiles Bodendosensystem mit überfahrbarem Kassettendeckel, für trockene Räume mit trocken- oder feuchtgepflegten Fussböden
- Maximale Tragfähigkeit: 20 kN
- Die Mindest Einbauhöhe dieser Kassette beträgt 110 mm zuzüglich der Höhe des zugeführten Unterflurkanals
- Die definitive Einbautiefe ergibt sich durch die eingebauten Geräte
- Holzeinlagen auf Anfrage erhältlich

- Zwei Kassettenhöhen:
1: Kassettentiefe innen 15 mm, aussen 22 mm
2: Kassettentiefe innen 25 mm, aussen 32 mm

Material:
Edelstahl / Stahl

Hinweis:
Je Kassette ist ein Nivellierset für Kassetten EKSNS optional zu bestellen

▶ Seite 575

Versorgungs- und Einbaueinheiten

	Bezeichnung	VPE	Best.Nr.	E-No
	Schwerlastkassette Q405 Blind			
	- Aussenmass: 405 x 405 mm - Kassettendeckel-Aussenmass: 44 mm - Kassettendeckel-Innenmass: 28 mm - Hier werden keine Geräteträger montiert			
EKSQ405BL	Schwerlastkassette Q405 Blind	1	EKSQ405BL	-
	Schwerlastkassette Q405 mit Tubusmontagesatz			
	- Aussenmass: 405 x 405 mm - Kassettendeckel-Aussenmass: 44 mm - Kassettendeckel-Innenmass: 28 mm - Für den Einsatz von Installationsgeräten wird eine Rastleiter montiert - Diese kann folgende FLF Geräteträger aufnehmen: GTV10FLFQR12 oder GTVD300			
EKSQ405TM	Schwerlastkassette Q405 mit Tubusmontagesatz	1	EKSQ405TM	-
	Schwerlastkassette Q12 Blind			
	- Aussenmass: 243 x 243 mm - Hier werden keine Geräteträger montiert			
EKSQ120BL25	Schwerlastkassette Q12 Blind, Höhe innen 15 mm	1	★ EKSQ120BL15	154 700 382
	Schwerlastkassette Q12 Blind, Höhe innen 25 mm	1	★ EKSQ120BL25	154 700 392
	Schwerlastkassette Q12 mit Tubusmontagesatz			
	- Aussenmass: 243 x 243 mm - Für den Einsatz von Installationsgeräten wird eine Rastleiter montiert - Diese kann folgende FLF Geräteträger aufnehmen: GTV10FLFQR12 oder GTVD300			
EKSQ120TM25	Schwerlastkassette Q12 mit Tubusmontagesatz, Höhe innen 15 mm	1	EKSQ120TM15	154 700 402
	Schwerlastkassette Q12 mit Tubusmontagesatz, Höhe innen 25 mm	1	EKSQ120TM25	154 700 412

Bezeichnung VPE **Best.Nr.** E-No



EKSQ060BL25

Schwerlastkassette Q06 Blind

- Aussenmass: 200 x 200 mm
- Hier werden keine Geräteträger montiert

Schwerlastkassette Q06 Blind, Höhe innen 15 mm	1	★ EKSQ060BL15	154 700 342
Schwerlastkassette Q06 Blind, Höhe innen 25 mm	1	★ EKSQ060BL25	154 700 352



EKSQ060TM25

Schwerlastkassette Q06 mit Tubusmontagesatz

- Aussenmass: 200 x 200 mm
- Für den Einsatz von Installationsgeräten wird eine Rastleiter montiert
- Diese kann folgende FLF Geräteträger aufnehmen:
GTV6FLFQR06 oder GTVD200

Schwerlastkassette Q06 mit Tubusmontagesatz, Höhe innen 15 mm	1	★ EKSQ060TM15	154 700 362
Schwerlastkassette Q06 mit Tubusmontagesatz, Höhe innen 25 mm	1	★ EKSQ060TM25	154 700 372



EKSR120BL25

Schwerlastkassette R12 Blind

- Aussenmass: Ø 305 mm
- Hier werden keine Geräteträger montiert

Schwerlastkassette R12 Blind, Höhe innen 15 mm	1	★ EKSR120BL15	154 700 462
Schwerlastkassette R12 Blind, Höhe innen 25 mm	1	★ EKSR120BL25	154 700 472



EKSR120TM25

Schwerlastkassette R12 mit Tubusmontagesatz

- Aussenmass: Ø 305 mm
- Für den Einsatz von Installationsgeräten wird eine Rastleiter montiert
- Diese kann folgende FLF Geräteträger aufnehmen:
GTV10FLFQR12 oder GTVD300

Schwerlastkassette R12 mit Tubusmontagesatz, Höhe innen 15 mm	1	★ EKSR120TM15	154 700 482
Schwerlastkassette R12 mit Tubusmontagesatz, Höhe innen 25 mm	1	★ EKSR120TM25	154 700 492



EKSR060BL25

Schwerlastkassette R06 Blind

- Aussenmass: Ø 215 mm
- Hier werden keine Geräteträger montiert

Schwerlastkassette R06 Blind, Höhe innen 15 mm	1	★ EKSR060BL15	154 700 422
Schwerlastkassette R06 Blind, Höhe innen 25 mm	1	★ EKSR060BL25	154 700 432



EKSR060TM25

Schwerlastkassette R06 mit Tubusmontagesatz

- Aussenmass: Ø 215 mm
- Für den Einsatz von Installationsgeräten wird eine Rastleiter montiert
- Diese kann folgende FLF Geräteträger aufnehmen:
GTV6FLFQR06 oder GTVD200

Schwerlastkassette R06 mit Tubusmontagesatz, Höhe innen 15 mm	1	★ EKSR060TM15	154 700 442
Schwerlastkassette R06 mit Tubusmontagesatz, Höhe innen 25 mm	1	★ EKSR060TM25	154 700 452

Versorgungs- und Einbaueinheiten

Bezeichnung	Kassetten- belagstiefe 15mm	Kassetten- belagstiefe 25mm	VPE	Best.Nr.	E-No
-------------	-----------------------------------	-----------------------------------	-----	----------	------

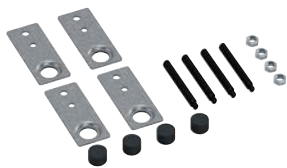

EKSNS065

Nivellierset für Schwerlastkassette

- bestehend aus 4 x Gewindestift M8 mit Dämmkappe und Haltepratze
- der Nivellierbereich ist bezogen auf die Oberkante Fertigfussboden
- für Kassette 20 kN

Nivellierset für Schwerlastkassette	110 - 161	110 - 161	1	★ EKSNS065	154 981 064
Nivellierset für Schwerlastkassette	155 - 206	165 - 216	1	★ EKSNS110	154 981 074



EKQ12D

Ersatzdichtungen für Kassetten

Ersatzdichtung für Kassette Grösse Q06			1	★ EKQ06D	154 757 602
Ersatzdichtung für Kassette Grösse Q12			1	★ EKQ12D	154 757 612
Ersatzdichtung für Kassette Grösse Q16			1	★ EKQ16D	154 757 622
Ersatzdichtung für Kassette Grösse R06			1	★ EKR06D	154 757 632
Ersatzdichtung für Kassette Grösse R12			1	★ EKR12D	154 757 642

- Zur zusätzlichen Absenkung der Geräteträger stufenweise bis 30 mm
- Es können mehrere Rastleiterverlängerungen untereinander montiert werden

- Für bauseitige Montage wird die Rastleiterverlängerung in 2 Teilen steckbar geliefert

	Bezeichnung	VPE	Best.Nr.	E-No
 RLV1230	Rastleiterverlängerung RLV1230 passend für VQ12/R12			
	Rastleiterverlängerung RLV1230	1	RLV1230	-
 RLVR1030	Rastleiterverlängerung RLVR1030 passend für VR10			
	Rastleiterverlängerung RLVR1030	1	RLVR1030	-
 RLVE0930	Rastleiterverlängerung RLVE0930 passend für VE09			
	Rastleiterverlängerung RLVE0930	1	RLVE0930	-
 RLV0630	Rastleiterverlängerung RLV0630 passend für VQ06/R06			
	Rastleiterverlängerung RLV0630	1	RLV0630	-

Versorgungs- und Einbaueinheiten

- Klappdeckel mit Teppichschutzrahmen aus Polyamid nach DIN EN 50085-1 und 2-2
- Befestigungsset für Spannungsbereich 5 - 15 mm zuzüglich der im Klappdeckel angegebenen Belagstärke für Bodendosen, estrichbündiges-Kanalsystem und Aufboden-Kanalsystem
- Für Belagstärke 5 mm oder 12 mm
- Die definitive Einbautiefe ergibt sich durch die eingebauten Geräte
- Einbauhöhe: ab 60 mm

Material:
Polyamid

Lieferfarben:
RAL 7011, Eisengrau
RAL 9005, Tiefschwarz

Hinweis:
Andere Belagstärke und Befestigung auf Anfrage erhältlich

Versorgungs- und Einbaueinheiten

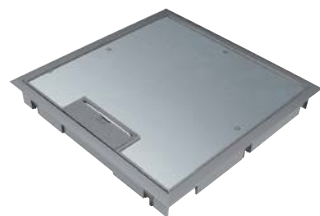

KDQ08057011

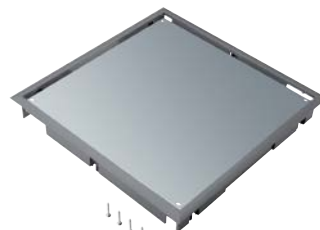
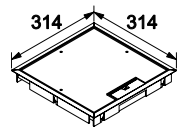

BDQ08057011

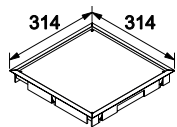

KDE04057011

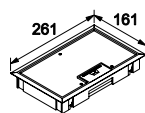

BDE04057011

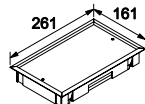

Bezeichnung	Farbe	VPE	Best.Nr.	E-No
-------------	-------	-----	----------	------

Klappdeckel KDQ08 für ultraflache Einbautiefe

- für 8 Installationsgeräte in 4 Gerätebechern GBM5050
- Aussenmass Belagrahmen: 314 x 314 mm
- Einbaumass: 294 x 294 mm

Klappdeckel KDQ08 für 5 mm Bodenbelag	Eisengrau	1	KDQ08057011	-
Klappdeckel KDQ08 für 5 mm Bodenbelag	Tiefschwarz	1	KDQ08059005	-
Klappdeckel KDQ08 für 12 mm Bodenbelag	Eisengrau	1	KDQ08127011	-
Klappdeckel KDQ08 für 12 mm Bodenbelag	Tiefschwarz	1	KDQ08129005	-

Blinddeckel BDQ08 für ultraflache Einbautiefe

- Aussenmass Belagrahmen: 314 x 314 mm
- Einbaumass: 294 x 294 mm

Blinddeckel BDQ08 für 5 mm Bodenbelag	Eisengrau	1	BDQ08057011	-
Blinddeckel BDQ08 für 5 mm Bodenbelag	Tiefschwarz	1	BDQ08059005	-
Blinddeckel BDQ08 für 12 mm Bodenbelag	Eisengrau	1	BDQ08127011	-
Blinddeckel BDQ08 für 12 mm Bodenbelag	Tiefschwarz	1	BDQ08129005	-

Klappdeckel KDE04 für ultraflache Einbautiefe

- für 4 Installationsgeräte in 2 Gerätebechern GBM5050
- Aussenmass Belagrahmen: 161 x 261 mm
- Einbaumass: 147 x 247 mm

Klappdeckel KDE04 für 5 mm Bodenbelag	Eisengrau	1	KDE04057011	-
Klappdeckel KDE04 für 5 mm Bodenbelag	Tiefschwarz	1	KDE04059005	-
Klappdeckel KDE04 für 8 mm Bodenbelag	Eisengrau	1	KDE04087011	-
Klappdeckel KDE04 für 8 mm Bodenbelag	Tiefschwarz	1	KDE04089005	-

Blinddeckel BDE04 für ultraflache Einbautiefe

- Aussenmass Belagrahmen: 161 x 261 mm
- Einbaumass: 147 x 247 mm

Blinddeckel BDE04 für 5 mm Bodenbelag	Eisengrau	1	BDE04057011	-
Blinddeckel BDE04 für 5 mm Bodenbelag	Tiefschwarz	1	BDE04059005	-
Blinddeckel BDE04 für 8 mm Bodenbelag	Eisengrau	1	BDE04087011	-
Blinddeckel BDE04 für 8 mm Bodenbelag	Tiefschwarz	1	BDE04089005	-

	Bezeichnung	VPE	Best.Nr.	E-No
 GBM5050	Gerätebecher für Klappdeckel - Gerätebecher für Klappdeckel KDQ08 und KDE04 - für den Einbau von zwei Rastec 45 Geräten werden zwei Adapterrahmen GBMAR5045 benötigt - inklusive 2 Zugentlastungen - Einbauhöhe 60 mm ab Oberkante Fertigfussboden	1	GBM5050	-
	Gerätebecher für Klappdeckel			
 GBMAR5045	Adapterrahmen - Adapterrahmen von Rastec 50 x 50 mm auf Rastec 45 x 45 mm - Hier können z.B. FLF 45x45 Geräte eingebaut werden	1	GBMAR5045	-
	Adapterrahmen			
 WH38580300D	Einbausteckdosen - mit Steckklemmen quickconnect - Einbautiefe 32 mm	1	WH38580300D	663 013 003
	Einbausteckdosen Typ 13, 10 A 250 V~ Einbausteckdosen Typ 23, 16 A 250 V~	1	WH38585300D	663 613 003
 GBVDMR45	Adapterrahmen Datentechnik - Adapter für Datentechnik in Verbindung mit Artikel GBMAR5045 - Hier können Trägerplatten zur Aufnahme von Datenmodulen eingebaut werden	1	GBVDMR45	-
	Adapterrahmen Datentechnik			
 GBVDM012	Trägerplatten - Trägerplatten aus Metall zur Aufnahme von Datenmodulen - Weitere Trägerplatten auf Anfrage	1	GBVDM012	-
	Trägerplatten Lochmass 2x 19.3 x 14.8 mm z.B. für R&M snap-In	1	GBVDM032	-
	Trägerplatten Lochmass 2x 19.5/21.7 x 14.85 mm z.B. Dätwyler	1	GBVDM032	-
	Trägerplatten Lochmass 2x 20.1 x 14.8 mm z.B. für AMP	1	GBVDM052	-

Versorgungs- und Einbaueinheiten

Bezeichnung

VPE Best.Nr.

E-No



VANR1200

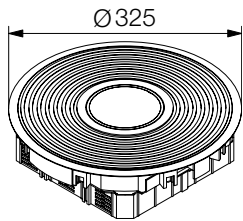

Versorgungseinheit R12 für nassgepflegte Böden zur Aufnahme des Tubus-Leitungsauslasses aus Aluminium

- Versorgungseinheit mit Bodenbelagschutzrahmen aus Aluminium für nassgepflegte Böden
- Schutzart IP 66
- Maximale Tragfähigkeit: 10 kN
- Deckel komplett aus Aluminium und mit einer Rillenstruktur versehen
- für folgende FLF Geräteträger: GTV10FLFQR12 oder GTVD300
- Geräteträger stufenweise bis 18 mm absenkbar
- Befestigungsset für Doppelboden auf Anfrage
- Ein Tubus-Leitungsauslass aus Aluminium muss bei Bedarf optional bestellt werden
- Aussenmass Belagrahmen: Ø 325 mm
- Einbauöffnungsmass: Ø 306 mm
- Einbauhöhe ab 110 mm
- Material: Aluminium
- Ausführung:
 - R - Aluminium Rillenstruktur
 - R ts - Aluminium Rillenstruktur Tiefschwarz abgesetzt
 - HB - mit Befestigungsset für Hohlraumboden
 - BD - mit Befestigungsset für Bodendosen

Versorgungseinheit R12 mit Set HB nass Al-Tub R	1	VANR1200	-
Versorgungseinheit R12 mit Set BD nass Al-Tub R	1	VANR1201	-
Versorgungseinheit R12 mit Set HB nass Al-Tub R	1	VANR12009005	-
Versorgungseinheit R12 mit Set BD nass Al-Tub R	1	VANR12019005	-



VANR12003

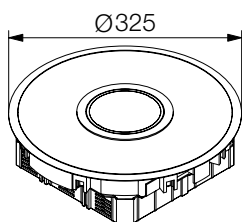

Versorgungseinheit R12 für nassgepflegte Böden zur Aufnahme des Tubus-Leitungsauslasses aus Aluminium

- Versorgungseinheit mit Bodenbelagschutzrahmen aus Aluminium für nassgepflegte Böden
- Schutzart IP 66
- Maximale Tragfähigkeit: 10 kN
- Deckel komplett aus Aluminium und zum Einkleben von Belag mit einer Stärke von 3 mm (z. B. PVC, Linoleum oder Aluminium Riffelblech)
- für folgende FLF Geräteträger: GTV10FLFQR12 oder GTVD300
- Geräteträger stufenweise bis 18 mm absenkbar
- Befestigungsset für Doppelboden auf Anfrage
- Ein Tubus-Leitungsauslass aus Aluminium muss bei Bedarf optional bestellt werden
- Aussenmass Belagrahmen: Ø 325 mm
- Einbauöffnungsmass: Ø 306 mm
- Einbauhöhe ab 110 mm
- Material: Aluminium
- Ausführung:
 - HB - mit Befestigungsset für Hohlraumboden
 - BD - mit Befestigungsset für Bodendosen

Versorgungseinheit R12 mit Set HB nass Al-Tub 3 mm	1	VANR12003	-
Versorgungseinheit R12 mit Set BD nass Al-Tub 3 mm	1	VANR12013	-

Bezeichnung VPE **Best.Nr.** E-No



VANR1200TU

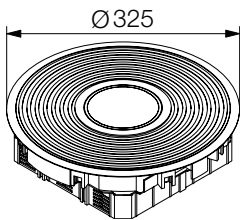

Versorgungseinheit R12 für nassgepflegte Böden mit Tubus-Leitungsauslasses aus Polyamid

- Versorgungseinheit mit Bodenbelagschutzrahmen aus Aluminium für nassgepflegte Böden
- Schutzart IP 66
- Maximale Tragfähigkeit: 5 kN
- Deckel komplett aus Aluminium und mit einer Rillenstruktur versehen
- für folgende FLF Geräteträger: GTV10FLFQR12 oder GTVD300
- Geräteträger stufenweise bis 18 mm absenkbar
- Befestigungsset für Doppelboden auf Anfrage
- Ein Tubus-Leitungsauslass aus Polyamid ist im Deckel integriert und kann durch einen Umbau um 180° als Leitungsauslass genutzt werden
- Aussenmass Belagrahmen: Ø 325 mm
- Einbauöffnungsmass: Ø 306 mm
- Einbauhöhe ab 110 mm
- Material: Aluminium
- Ausführung:
 - R - Aluminium Rillenstruktur
 - R ts - Aluminium Rillenstruktur Tiefschwarz abgesetzt
 - HB - mit Befestigungsset für Hohlraumboden
 - BD - mit Befestigungsset für Bodendosen

Versorgungseinheit R12 für nassgepflegte Böden mit Set HB nass PA-Tub Al R	1	VANR1200TU	-
Versorgungseinheit R12 für nassgepflegte Böden mit Set BD nass PA-Tub Al R	1	VANR1201TU	-
Versorgungseinheit R12 für nassgepflegte Böden mit Set HB nass PA-T Al R	1	VANR12009005TU	-
Versorgungseinheit R12 für nassgepflegte Böden mit Set BD nass PA-T Al R	1	VANR12019005TU	-



VANR12003TU

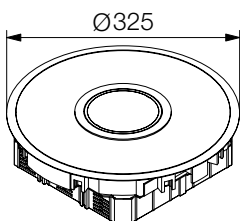

Versorgungseinheit R12 für nassgepflegte Böden mit Tubus-Leitungsauslasses aus Polyamid

- Versorgungseinheit mit Bodenbelagschutzrahmen aus Aluminium für nassgepflegte Böden
- Schutzart IP 66
- Maximale Tragfähigkeit: 5 kN
- Deckel komplett aus Aluminium und zum Einkleben von Belag mit einer Stärke von 3 mm (z. B. PVC, Linoleum oder Aluminium Riffelblech)
- für folgende FLF Geräteträger: GTV10FLFQR12 oder GTVD300
- Geräteträger stufenweise bis 18 mm absenkbar
- Befestigungsset für Doppelboden auf Anfrage
- Ein Tubus-Leitungsauslass aus Polyamid ist im Deckel integriert und kann durch einen Umbau um 180° als Leitungsauslass genutzt werden
- Aussenmass Belagrahmen: Ø 325 mm
- Einbaumass: Ø 306 mm
- Einbauhöhe ab 110 mm
- Material: Aluminium
- Ausführung:
 - HB - mit Befestigungsset für Hohlraumboden
 - BD - mit Befestigungsset für Bodendosen

Versorgungseinheit R12 für nassgepflegte Böden mit Set HB nass PA-T Al 3 mm	1	VANR12003TU	-
Versorgungseinheit R12 für nassgepflegte Böden mit Set BD nass PA-T Al 3 mm	1	VANR12013TU	-

Versorgungs- und Einbaueinheiten

Versorgungs- und Einbaueinheiten



VANR2009005

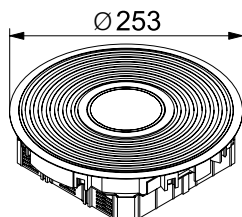

Versorgungseinheit R2 für nassgepflegte Böden zur Aufnahme des Tubus-Leitungsauslasses aus Aluminium

- Versorgungseinheit mit Bodenbelagschutzrahmen aus Aluminium für nassgepflegte Böden
- Schutzart IP 66
- Maximale Tragfähigkeit: 10 kN
- Deckel komplett aus Aluminium und mit einer Rillenstruktur versehen
- für folgende FLF Geräteträger: GTV6FLFQ06R06 oder GTVD200
- Geräteträger stufenweise bis 18 mm absenkbar
- Befestigungsset für Doppelboden auf Anfrage
- Ein Tubus-Leitungsauslass aus Aluminium muss bei Bedarf optional bestellt werden
- Aussenmass Belagrahmen: Ø 253 mm
- Einbaumass: Ø 242 mm
- Einbauhöhe ab 110 mm
- Material: Aluminium
- Ausführung:
 - R - Aluminium Rillenstruktur
 - R ts - Aluminium Rillenstruktur Tiefschwarz abgesetzt
 - HB - mit Befestigungsset für Hohlraumboden
 - BD - mit Befestigungsset für Bodendosen

Bezeichnung	VPE	Best.Nr.	E-No
Versorgungseinheit R2 mit Set HB nass Al-Tub R	1	VANR2009005	-
Versorgungseinheit R2 mit Set BD nass Al-Tub R	1	VANR2019005	-



VANR2003

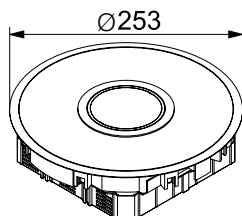

Versorgungseinheit für nassgepflegte Böden zur Aufnahme des Tubus-Leitungsauslasses aus Aluminium

- Versorgungseinheit mit Bodenbelagschutzrahmen aus Aluminium für nassgepflegte Böden
- Schutzart IP 66
- Maximale Tragfähigkeit: 10 kN
- Deckel komplett aus Aluminium und zum Einkleben von Belag mit einer Stärke von 3 mm (z. B. PVC, Linoleum oder Aluminium Riffelblech)
- für folgende FLF Geräteträger: GTV6FLFQ06R06 oder GTVD200
- Geräteträger stufenweise bis 18 mm absenkbar
- Befestigungsset für Doppelboden auf Anfrage
- Ein Tubus-Leitungsauslass aus Aluminium muss bei Bedarf optional bestellt werden
- Aussenmass Belagrahmen: Ø 253 mm
- Einbaumass: Ø 242 mm
- Einbauhöhe ab 110 mm
- Material: Aluminium
- Ausführung:
 - HB - mit Befestigungsset für Hohlraumboden
 - BD - mit Befestigungsset für Bodendosen

Versorgungseinheit mit Set HB nass Al-Tub 3 mm	1	VANR2003	-
Versorgungseinheit mit Set BD nass Al-Tub 3 mm	1	VANR2013	-

Tubus Leitungsauslasses



TULAA105

- Bodenübertagender Leitungsauslass aus Aluminium
- ohne Tubus Blinddeckel
- Aussendurchmesser: 105 mm
- Innendurchmesser: 80 mm
- Material: Aluminium natureloxiert

Tubus Leitungsauslasses	1	TULAA105	-
-------------------------	---	----------	---

Stirnlochschlüssel

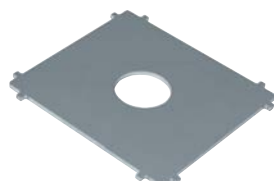

TUSS000

Zum Ein- und Ausschrauben des Tubusblinddeckels

Stirnlochschlüssel	1	TUSS000	-
--------------------	---	---------	---

Material

Bodendose: Stahlblech verzinkt Grundkörper: Kunststoff,
PP Schalungselement: Styropor

Formen

- E04: eckig 147 x 247 mm
- E09: eckig 200 x 253 mm
- Q06: quadratisch 200 x 200 mm
- Q08: quadratisch 294 x 294 mm
- Q12: quadratisch 244 x 244 mm
- Q16: quadratisch 320 x 320 mm
- R2: rund 242 mm
- R06: rund 215 mm
- R10: rund 275 mm
- R12: rund 306 mm

Hinweis

- Schalungselemente vor dem Giessen des Unterlagsbodens ausrichten
- Das Schalungselement kann entfernt werden, wenn der Unterlagsboden fest ist

▶ Seite 575

Bezeichnung	VPE	Best.Nr.	E-No
-------------	-----	----------	------

Bodendose mit Stahlblechschalung für Schalungselemente



SEBD500GT

- 500 x 500 mm
- inklusive Grundträger

Bodendose mit Stahlblechschalung für Schalungselemente, 500 x 500	1	SEBD500GT	-
---	---	-----------	---

Schalungselement Grundträger

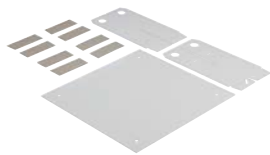

SEGT350

- 350 x 350 mm
- zur Verwendung bei z.B. Hohlraumböden

Schalungselement Grundträger, 350 x 350	1	SEGT350	-
---	---	---------	---

Schalungselemente für Versorgungseinheiten und nivellierbare Kassetten



SEVR2200

- Höhe 200 mm
- in 5 Segmente á 40 mm Höhe teilbar, dadurch an Bodenaufbauhöhe anpassbar

Schalungselement VE04 147 x 247 mm H=200 mm	1	SEVE04200	-
Schalungselement VE09 200 x 253 mm H=200 mm	1	SEVE09200	-
Schalungselement VQ06 200 x 200 mm H=200 mm	1	SEVQ06200	-
Schalungselement VQ08 294 x 294 mm H=200 mm	1	SEVQ08200	-
Schalungselement VQ12 244 x 244 mm H=200 mm	1	SEVQ12200	-
Schalungselement VQ16 320 x 320 mm H=200 mm	1	★ SEVQ16200	154 757 122
Schalungselement VR2 rund 242 mm H=200 mm	1	SEVR2200	-
Schalungselement VR06 rund 215 mm H=200 mm	1	SEVR06200	-
Schalungselement VR10 rund 275 mm H=200 mm	1	SEVR10200	-
Schalungselement VR12 rund 306 mm H=200 mm	1	SEVR12200	-

Versorgungs- und Einbaueinheiten

Anwendungsbeispiele:

- Im Esszimmer, um einen Raclette-Ofen, Toaster oder Tischgrill, etc. flexibel einzustecken
- Im Wohnzimmer, für Ständerleuchten, TV-Geräte, Lautsprecherboxen, etc.
- Im Büro, für eine zentrale Arbeitsplatzbestückung

Technische Merkmale:

- 3 Standardgrößen (140 x 140, 200 x 200, 244 x 244),
- Anzahl FLF Steckplätze Gr. I: 4-10
- Durch Abschneiden des Trennsteges kann statt 2x Gr. I ein Gr. II FLF Gerät eingebaut werden
- Mindesteinbauhöhe: Q06/Q12 Standard = 95 mm; Q06 Flach = 77 mm; Q02 = 100 mm
- Nivellierbereich: Q06/Q12 = + 29 mm; Q02 = + 21 mm
- Montageschutzblech + Montageschutzdeckel aus Karton mit aufgedruckten Montagehinweisen für den Estrichleger
- Kantenhöhe bei Deckel: 15 mm
- Für trockenengepflegte Böden
- Innen- und aussenliegende Befestigungsmöglichkeit
- Punktbelastung 3kN

Vorteile und Nutzen:

- Hochwertig verarbeitete Dosen für den Einsatz im Wohn- und Gewerbebereich
- Einfache Oberteilöffnung durch Klappgriff
- Erweiterung des Nivellierbereichs mit zusätzlichen Nivellierplatten

Material Deckel:

Edelstahl

Lieferform:

Komplettlieferform

► Seite 593

Versorgungs- und Einbaueinheiten



UDKQ02E15FLF3

Bezeichnung	Kantenhöhe [mm]	VPE	Best.Nr.	E-No
-------------	-----------------	-----	----------	------

Bodendose UD-Zuhause Q02

- 140x140 mm, für 3x FLF Gr.I (Energie) + 1xFLF Gr.I (Daten)
- Installationsdose aus Kunststoff
- Mindesteinbauhöhe 100 mm / Nivellierbereich + 21 mm
- Deckel aus Edelstahl, 1x Klappgriff

Bodendose UD-Zuhause Q02, Deckel aus Edelstahl, 1x Klappgriff	15	1	★UDKQ02E15FLF3	154 757 002
---	----	---	----------------	-------------



UDKQ06E15FLF6

Bodendose UD-Zuhause Q06

- 200x200 mm, für 6x FLF Gr.I (Standard) oder 4x FLF Gr.I (flache Ausführung)
- Mindesteinbauhöhe Q06 Standard 95 mm, flache Variante 77 mm / Nivellierbereich +29 mm
- Deckel aus Edelstahl, 1x Klappgriff

Bodendose UD-Zuhause Q06, Deckel aus Edelstahl, 1x Klappgriff	15	1	★UDKQ06E15FLF6	154 757 012
---	----	---	----------------	-------------

flache Bodendose UD-Zuhause Q06, Deckel aus Edelstahl, 1x Klappgriff	15	1	★UDKQ06E15FLF4	154 757 022
--	----	---	----------------	-------------



UDKQ12E15FLF10

Bodendose UD-Zuhause Q12

- 244x244 mm, für 10x FLF Gr.I
- Mindesteinbauhöhe Q12 95 mm / Nivellierbereich +29 mm
- Deckel aus Edelstahl, 1x Klappgriff

Bodendose UD-Zuhause Q12, Deckel aus Edelstahl, 1x Klappgriff	15	1	★UDKQ12E15FLF10	154 757 032
---	----	---	-----------------	-------------



UDQ12H

UD-Zuhause Höhererweiterung

- Höhererweiterung in Verbindung mit Nivellierset EKNS*

UD-Zuhause Q02 Höhererweiterung	1	★UDQ02H	154 757 662
UD-Zuhause Q06 Höhererweiterung	1	★UDQ06H	154 757 672
UD-Zuhause Q12 Höhererweiterung	1	★UDQ12H	154 757 682

Anwendungsbeispiele:

- Nassgereinigte Böden mit starkem Publikums- oder Lastenverkehr z.B. Hotellobbys, Konferenzräume, Ausstellungsraum bei Autohäusern
- Wohnzimmer







Vorteile und Nutzen:

- Einsetzbar in Hohl- oder Unterlagsböden
- 3 Deckelausführungen: Metalldeckel, Tubus, Kunststoffdeckel
- 5 Farben: 3 Metall, 2 Kunststoff
- Schalungselement bietet viel Stauraum





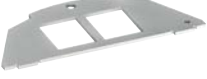

Technische Merkmale:

- Anzahl 230V Steckplätze: 2
- Anzahl RJ45 Steckplätze: 2
- Traglast 10kN: Bodendose ist überfahrbar
- Einbautiefe nur 87mm

▶ Seite 602

	Bezeichnung	VPE	Best.Nr.	E-No
	Schalungselement, Polyamid schwarz			
	- Durchmesser 122mm - Höhe 155mm - Einführung Rohre 16x M20 oder 16x M25 - Einführung Unterflurkanal 4x UK 190x28			
SER02	Schalungselement	1	★SER02	154 757 992
	Installationsdose			
	- Aufnahmemöglichkeit 230V: 2x 45x45 - Aufnahmemöglichkeit Daten: 2x RJ45 - Mindesteinbautiefe 87mm - Aussendurchmesser 150mm - Ausschnitt bei Einbau in Hohlboden 122mm - Material Polyamid - mit Zugsentlastung			
BSR02D	Installationsdose für 2x Energie und Datentechnik	1	★BSR02D	154 757 532
	Klemmring			
	- Klemmring für Installationsdose für Spannungsbereich <32mm			
BSR02R	Klemmring für Installationsdose	1	★BSR02R	154 757 732
	RJ45 Montageplatten			
	- zum Einsetzen in der Installationsdose			
BSM052	Montageplatte Typ 05 20,1x14,8 zweifach HMS, AMP,	1	★BSM052	154 757 152
	Montageplatte Typ 01 19,3x14,8 zweifach Keystone	1	★BSM012	154 757 352
BSM012	Montageplatte Typ 03 19,5x14,85 zweifach BTR-E-DAT,	1	★BSM032	154 757 252
	Montageplatte Typ 030 12,8x21 einfach D-Sub9	1	★BSM301	154 757 972
BSM032				
				
BSM301				

Versorgungs- und Einbaueinheiten

	Bezeichnung	VPE	Best.Nr.	E-No
Klappdeckel				
		<ul style="list-style-type: none"> - Klappdeckel in Silber, Kupfer, Messing - Schutzart nicht im Gebrauch: IP66 - Flächenbelastung 10kN - Deckelüberstand geschlossen: 4mm 		
BSR02MKS	BSR02MKK			
		Metall Klappdeckel, Silber	1 ★BSR02MKS	154 757 792
BSR02MKM		Metall Klappdeckel, Kupfer	1 ★BSR02MKK	154 757 392
		Metall Klappdeckel, Messing	1 ★BSR02MKM	154 757 592
Tubus				
		<ul style="list-style-type: none"> - Tubus in Silber, Kupfer, Messing - Schutzart nicht im Gebrauch: IP66 - Flächenbelastung 10kN - Deckelüberstand geschlossen: 4mm - Geschützt bis 10mm Schwallwasse 		
BSR02MTS	BSR02MTK			
		Metall Tubus, Silber	1 ★BSR02MTS	154 757 452
BSR02MTM		Metall Tubus, Kupfer	1 ★BSR02MTK	154 757 652
		Metall Tubus, Messing	1 ★BSR02MTM	154 757 852
Kunststoff Klappdeckel				
		<ul style="list-style-type: none"> - Klappdeckel aus Kunststoff in Eisengrau und Tiefschwarz - Flächenbelastung 5kN - Deckelüberstand geschlossen: 4mm 		
BSR02KK7011	BSR02KK9005			
		Kunststoff Klappdeckel, Eisengrau	1 ★BSR02KK7011	154 757 192
		Kunststoff Klappdeckel, Tiefschwarz	1 ★BSR02KK9005	154 757 292
Leitungsauslass mit Blinddeckel				
		<ul style="list-style-type: none"> - Leitungsauslass mit Blinddeckel - Deckel belegbar mit Bodenbelag z.B. Teppich, Linoleum, etc. 		
LAR02KB7011	LAR02KB9005			
		Leitungsauslass mit Blinddeckel für Bodenbelag Spannbereich >32mm, Eisengrau	1 ★LAR02KB7011	154 757 952
		Leitungsauslass mit Blinddeckel für Bodenbelag Spannbereich >32mm, Tiefschwarz	1 ★LAR02KB9005	154 757 962

Bezeichnung VPE Best.Nr. E-No



WH38580300D

Einbausteckdose 45x45 Typ 13

- mit Steckklemmen
- 10 A 250 V
- Einbautiefe 32 mm

Einbausteckdose Typ 13, Weiss	1	★WH38580300D	663 013 003
Einbausteckdose Typ 13, Schwarz	1	★WH38580305D	663 013 053
Einbausteckdose Typ 13, Orange	1	★WH38580306D	663 013 063



WH38585300D

Einbausteckdose 45x45 Typ 23

- mit Steckklemmen
- 16 A 250 V
- Einbautiefe 32 mm

Einbausteckdose Typ 23, Weiss	1	★WH38585300D	663 613 003
Einbausteckdose Typ 23, Schwarz	1	★WH38585305D	663 613 053
Einbausteckdose Typ 23, Orange	1	★WH38585306D	663 613 063

Versorgungs- und Einbaueinheiten

Geräteträger und Einbaugeräte tehalit.GT-EG

Schneller, praktischer und sicherer geht's kaum: Geräteträger, Steckdosen und sonstiges Zubehör sind perfekt aufeinander abgestimmt und lassen sich dank passgenauer Rastnasen ganz einfach zusammenstecken – ganz ohne umständliches Verschrauben. Das spart Zeit und damit Kosten. So lassen sich buchstäblich im Handumdrehen für fast alle Anforderungen die passenden Lösungen realisieren.



FLF Geräteträger	492
FLF Einbaugeräte	493
Geräteträger Kunststoff für Montageplatten	496
CEE Aufnahmebleche und CEE Flanschsteckdosen	497

- Geräteträger aus 2 mm verzinktem Blech
- Geräteträger können einfach in die Versorgungseinheiten geklinkt werden
- FLF Aussparungen lassen sich durch Gr.I Module bestücken
- Wenn der Trennsteg zwischen 2 Gr. I Aussparungen weggeschnitten wird, steht ein Gr. II FLF zur Verfügung
- vorbestückte und verdrahtete Aufnahmebleche auf Anfrage

Material:
Stahlblech verzinkt

	Bezeichnung	VPE	Best.Nr.	E-No
	Aufnahmeblech 14x FLF für Grösse Q16			
	<ul style="list-style-type: none"> - Aufnahmeblech für max. 14 FLF Gr. I + II - Zwischenstege können abgetrennt werden - Passend für Edelstahlkassetten EKQ16 - Masse: HxBxT 225 x 295 x 50 			
GTV14FLFQ16	Aufnahmeblech 14x FLF für Grösse Q16 blau lackiert inkl. Montageblech für Befestigung bauseitigen Klemmblock	1	★GTV14FLFQ16	154 757 052
	Aufnahmeblech 10x FLF für Grösse Q12 / R12			
	<ul style="list-style-type: none"> - Aufnahmeblech für max. 10 FLF Gr. I + II - Zwischenstege können abgetrennt werden - Passend für Versorgungseinheiten VQ12, VR12, VANR12 oder Edelstahlkassetten EKQ12, EKR12 - Masse: HxBxT 225 x 221 x 50 			
GTV10FLFQR12K	Aufnahmeblech 10x FLF für Grösse Q12 / R12 blau lackiert inkl. Montageblech für Befestigung bauseitigen Klemmblock	1	GTV10FLFQR12K	-
	Aufnahmeblech 10x FLF für Grösse R10			
	<ul style="list-style-type: none"> - Aufnahmeblech für max. 10 FLF Gr. I + II - Zwischenstege können abgetrennt werden - Passend für Versorgungseinheiten VR10 - Masse: HxBxT 225 x 171/225 x 50 			
GTV10FLFR10	Aufnahmeblech 10x FLF für Grösse R10 (blau lackiert)	1	GTV10FLFR10	-
	Aufnahmeblech 10x FLF für Grösse E09			
	<ul style="list-style-type: none"> - Aufnahmeblech für max. 12 FLF Gr. I + II (2 zusätzliche Stanzungen im Boden) - Zwischenstege können abgetrennt werden - Passend für Versorgungseinheiten VE09 - Masse: HxBxT 225 x 171 x 50 			
GTV10FLFE09	Aufnahmeblech 10x FLF für Grösse E09 (blau lackiert)	1	GTV10FLFE09	-
	Aufnahmeblech 6x FLF für Grösse Q06 / R06			
	<ul style="list-style-type: none"> - Aufnahmeblech für max. 6 FLF Gr. I + II - Zwischenstege können abgetrennt werden - Passend für Versorgungseinheiten VQ06, VR06 oder Edelstahlkassetten EKQ06, EKR06 - Masse: HxBxT 171 x 148 x 50 			
GTV6FLFQR06	Aufnahmeblech 6x FLF für Grösse Q06 / R06 (blau lackiert)	1	GTV6FLFQR06	-
	Aufnahmeblech 4x FLF für Grösse Q06 / R06			
	<ul style="list-style-type: none"> - Aufnahmeblech für max. 4 FLF Gr. I oder 2 FLF Gr.II quer - Zwischenstege können abgetrennt werden - Passend für Versorgungseinheiten VQ06, VR06 oder Edelstahlkassetten EKQ06, EKR06 - Masse: HxBxT 171 x 148 x 50 			
GTV4FLFQR06	Aufnahmeblech 4x FLF für Grösse Q06 / R06 (blau lackiert)	1	★GTV4FLFQR06	154 757 062

Material:
Abdeckteile aus Thermoplast

Schutzart:
IP20

Anschluss:
Stecktechnik und Schraubklemmen





Normen:
geprüft und fertigungsüberwacht

	Bezeichnung	VPE	Best.Nr.	E-No
	Einlasskasten FLF			
	Einlasskasten FLF Gr. I	10	WH37961623Z	372 450 903
	Einlasskasten FLF Gr. II	10	WH37961523Z	372 450 703
	Steckdose FLF Typ 13 Gr. I			
	Einbausteckdose Typ 13 Gr. I (37,5 x 62,5 mm) quickconnect	10	WH37580300D	663 014 003
	Steckdose FLF Typ 13 Gr. I mit Schraubklemmen	10	WH37581400D	663 114 003
	Steckdose FLF Typ 13 Gr. I mit Flachkabel-Anschlussdose			
	Steckdose FLF Typ 13 Gr. I mit Flachkabel-Anschlussdose für Flachkabel Woertz Technofil, L1	10	WH37682100D	663 114 103
	Steckdose FLF Typ 13 Gr. I mit Flachkabel-Anschlussdose für Flachkabel Woertz Technofil, L2	10	WH37682200D	663 114 203
	Steckdose FLF Typ 13 Gr. I mit Flachkabel-Anschlussdose für Flachkabel Woertz Technofil, L3	10	WH37682300D	663 114 303
	Steckdose FLF Typ 23 Gr. I			
	Einbausteckdose Typ 23 Gr. I (37,5 x 62,5 mm) quickconnect	10	WH37585300D	663 614 003
	Steckdose FLF Typ 23 Gr. I mit Schraubklemmen	10	WH37586400D	663 714 003
	Steckdose FLF Typ 23 Gr. I mit Flachkabel-Anschlussdose			
	Steckdose FLF Typ 23 Gr. I mit Flachkabel-Anschlussdose für Flachkabel Woertz Power, L1	10	WH37683400D	663 814 103
	Steckdose FLF Typ 23 Gr. I mit Flachkabel-Anschlussdose für Flachkabel Woertz Power, L2	10	WH37683500D	663 814 203
	Steckdose FLF Typ 23 Gr. I mit Flachkabel-Anschlussdose für Flachkabel Woertz Power, L3	10	WH37683600D	663 814 303

Material:
Apparat und Abdeckteile aus Thermoplast

Schutzart:
IP20

Anschluss:
Schraubklemmen

	Bezeichnung	VPE	Best.Nr.	E-No
 <p>WH37590200D</p>	<p>FLF-Steckdose Typ 15 Gr. II, 10 A 250 V~</p> <p>- Einbautiefe 36 mm - Schraubklemmen</p> <p>Einbausteckdose Typ 15 (75 x 62,5 mm)</p>	1	WH37590200D	666 323 003
	<p>Steckdose FLF Typ 15 Gr. II mit Flachkabel-Anschlussdose</p> <p>Steckdose FLF Typ 15 Gr. II mit Flachkabel-Anschlussdose mit Flachkabel Technofil, L1 10 WH37692100D 666 323 103</p> <p>Steckdose FLF Typ 15 Gr. II mit Flachkabel-Anschlussdose mit Flachkabel Technofil, L2 10 WH37692200D 666 323 203</p> <p>Steckdose FLF Typ 15 Gr. II mit Flachkabel-Anschlussdose mit Flachkabel Technofil, L3 10 WH37692300D 666 323 303</p>			
 <p>WH37595200D</p>	<p>Steckdose Typ 25 Gr. II, 16 A 250 V~</p> <p>- Einbautiefe 36 mm - Schraubklemmen</p> <p>Steckdose Typ 25 Gr. II, 16 A 250 V~</p>	1	WH37595200D	666 614 103
	<p>Steckdose FLF Typ 25 Gr. II mit Flachkabel-Anschlussdose</p> <p>Steckdose FLF Typ 25 Gr. II mit Flachkabel-Anschlussdose mit Flachkabel ecobus Power, L1 10 WH37693400D 666 814 103</p> <p>Steckdose FLF Typ 25 Gr. II mit Flachkabel-Anschlussdose mit Flachkabel ecobus Power, L2 10 WH37693500D 666 814 203</p> <p>Steckdose FLF Typ 25 Gr. II mit Flachkabel-Anschlussdose mit Flachkabel ecobus Power, L3 10 WH37693600D 666 814 303</p>			
 <p>WH37960200D</p>	<p>Blinddeckel Gr. I</p> <p>Blindblende Gr. I</p>	1	WH37960200D	374 025 003
	<p>Blinddeckel Gr. II</p> <p>Blindblende Gr. II</p> <p>1 WH37961400D 374 035 003</p>			
 <p>WH37961400D</p>				

Material:
Abdeckteile aus Thermoplast

Anschluss:
Schraubklemmen

	Bezeichnung	VPE	Best.Nr.	E-No
	Montageset für HMS RJ45-Einsätze FLF Gr. I			
WH66410100D	Montageset für HMS RJ45-Einsätze FLF Gr. I	10	WH66410100D	979 432 003
	RJ45-Einsatz für HMS Montageset			
WH70310200Z	Einsatz RJ45 Kat. 5e UTP für HMS Montageset	10	WH70290300Z	977 731 003
	Einsatz RJ45 Kat. 5e STP für HMS Montageset	10	WH70290200Z	977 701 003
	Einsatz RJ45 Kat. 6 UTP für HMS Montageset	10	WH70310200Z	977 731 013
	Einsatz RJ45 Kat. 6 STP für HMS Montageset	10	WH70300200Z	977 701 013
	Einsatz RJ45 Kat. 6A STP für HMS Montageset	10	WH70300300Z	977 701 023
	Breitband TV-/Radio-Dosen FLF Gr. I			
WH50548500B	Breitband TV-/Radio-Dosen FLF Gr. I AM04 4dB Stichdose	10	WH50548500B	935 814 003
	Breitband TV-/Radio-Dosen FLF Gr. I AM10 10.5dB Enddose mit Abschlusswiderstand	10	WH50548600B	935 824 003
	Breitband TV-/Radio-Dosen FLF Gr. I AM11 11dB Durchgangsdose	10	WH50548700B	935 834 003
	Breitband TV-/Radio-Dosen FLF Gr. I AM15 14dB Durchgangsdose	10	WH50548800B	935 844 003
	TV-/Radio-Datendosen FLF Gr. I Abschlusswiderstand 75 Ohm	10	WH765302Z	965 369 098
	TV-/Radio-Datendosen 2 GHz FLF Gr. I			
WH6653600D	TV-/Radio-Datendosen FLF Gr. I AMD04 4dB Stichdose	10	WH6653600D	965 458 103
	TV-/Radio-Datendosen FLF Gr. I AMD10 10.5dB Enddose mit Abschlusswiderstand	10	WH6653700D	965 458 703
	TV-/Radio-Datendosen FLF Gr. I AMD11 11dB Durchgangsdose	10	WH6653800D	965 458 203
	TV-/Radio-Datendosen FLF Gr. I AMD15 14dB Durchgangsdose	10	WH6653900D	965 458 003
	Abschlusswiderstand 75 Ohm	10	WH765302Z	965 369 098
	TV-/Radio-Satellitendose FLF Gr. I			
WH66545600D	AM02 SAT TV-/Radio-Satellitendose FLF Gr. I	10	WH66545600D	965 358 603

Bezeichnung VPE Best.Nr. E-No



GTVD300

Geräteträger für 3 Montageplatten Datentechnik

- Geräteträger für Versorgungseinheit VQ12, VR12 oder VR10 (Mitte)
- zur Aufnahme von 3 Montageplatten der Datentechnik- oder Medientechnik
- Abmessung: 46 x 75 x 225 mm (H x B x L)
- Montageart: rastend, mit Verriegelung
- Mindest-Einbautiefe: 70 mm bei 5 mm Bodenbelagsaussparung im Deckel der Versorgungseinheit
- Mindest-Einbautiefe: 77 mm bei 12 mm Bodenbelagsaussparung im Deckel der Versorgungseinheit
- Material: Polycarbonat PC/ABS, halogenfrei
- Lieferfarbe: RAL 9011, Graphitschwarz

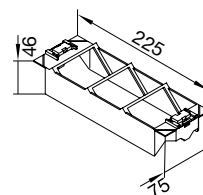

Geräteträger für 3 Montageplatten Datentechnik 29 **GTVD300** -



GTVD200

Geräteträger für 2 Montageplatten Datentechnik

- Geräteträger für Versorgungseinheit VQ06, VR06 oder VR10 (rechts und links)
- zur Aufnahme von 2 Montageplatten der Datentechnik- oder Medientechnik
- Abmessung: 46 x 75 x 171 mm (H x B x L)
- Montageart: rastend, mit Verriegelung
- Mindest-Einbautiefe: 70 mm bei 5 mm Bodenbelagsaussparung im Deckel der Versorgungseinheit
- Mindest-Einbautiefe: 77 mm bei 12 mm Bodenbelagsaussparung im Deckel der Versorgungseinheit
- Material: Polycarbonat PC/ABS, halogenfrei
- Lieferfarbe: RAL 9011, Graphitschwarz

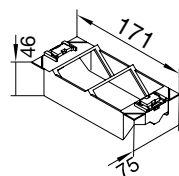

Geräteträger für 2 Montageplatten Datentechnik 35 **GTVD200** -

Montageplatte

Montageplatte aus Metall blind zur Abdeckung nicht verwendeter Schrägschächte

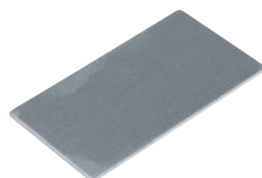

GTVDM00B

Montageplatte zur Abdeckung 1 **GTVDM00B** -

Montageplatte

Montageplatte für FLF Gr. I für GTVD200/300



GTVDM1FLF

Montageplatte für FLF Gr. I 1 **GTVDM1FLF** -

Geräteträger und Einbaugeräte

- Zur Aufnahme von CEE Flanschsteckdosen
- Mindesteinbautiefe: 170 mm
- Geeignet für den Einbau sind folgende CEE Flanschsteckdosen:

Hinweis:
CEE Flanschsteckdose nicht im Lieferumfang enthalten

16 A:
hager ECEE165
ABL Sursum - F51S300
Mennekes - TwinCONTACT 338

32 A:
hager ECEE325
ABL Sursum - F53S300

	Bezeichnung	VPE	Best.Nr.	E-No
<hr/>				
	CEE Aufnahmeblech GBVC400			
	<ul style="list-style-type: none"> - Aufnahmeblech für Edelstahlkassette EKQ12, EKR12, Versorgungseinheit VQ12, VR12, VANR12 oder VR10 (Mitte) - Ersetzt Gerätebecher GTVR400, GBVR400 oder GTVD300 			
 <p>GBVC400</p>	CEE Aufnahmeblech GBVC400	1	GBVC400	-
<hr/>				
	CEE Aufnahmeblech GBVC300			
	<ul style="list-style-type: none"> - Aufnahmeblech für Edelstahlkassette EKQ06, EKR06, Versorgungseinheit VQ06, VR06, VE09 oder VR10 (rechts und links) - Ersetzt Gerätebecher GTVR300, GBVR300 oder GTVD200 - Geeignet für den Anschluss von CEE Winkelsteckern 			
 <p>GBVC300</p>	CEE Aufnahmeblech GBVC300	1	GBVC300	-
<hr/>				
	CEE Flanschsteckdose			
	<ul style="list-style-type: none"> - CEE Flanschsteckdose gerade - Spritzwassergeschützt IP44 - 5-polig 400 V 50/60 Hz - ECEE16 - 16 A - ECEE32 - 32 A 			
 <p>ECEE165</p>	CEE Flanschsteckdose 16 A IP44	1	ECEE165	-
	CEE Flanschsteckdose 32 A IP44	1	ECEE325	-

Geräteträger und Einbaugeräte

Doppel- und Hohlraumböden tehalit.DB-HB

Ob aufgeständerte Doppelböden oder Hohlraumböden mit geschlossenem Unterlagsboden – in beiden Fällen empfiehlt sich das System tehalit.DB-HB als flexible Lösung, welche sich jederzeit den aktuellen Raumveränderungen anpasst.

Doppel- und
Hohlraumböden



Systemübersicht	500
Leitungsauslässe mit Spannbereich grösser 32 mm	501
Flachkette und Zubehör	502
Rundkette und Zubehör	504
HC-Box	505
FLF Hohlbodendosen	507

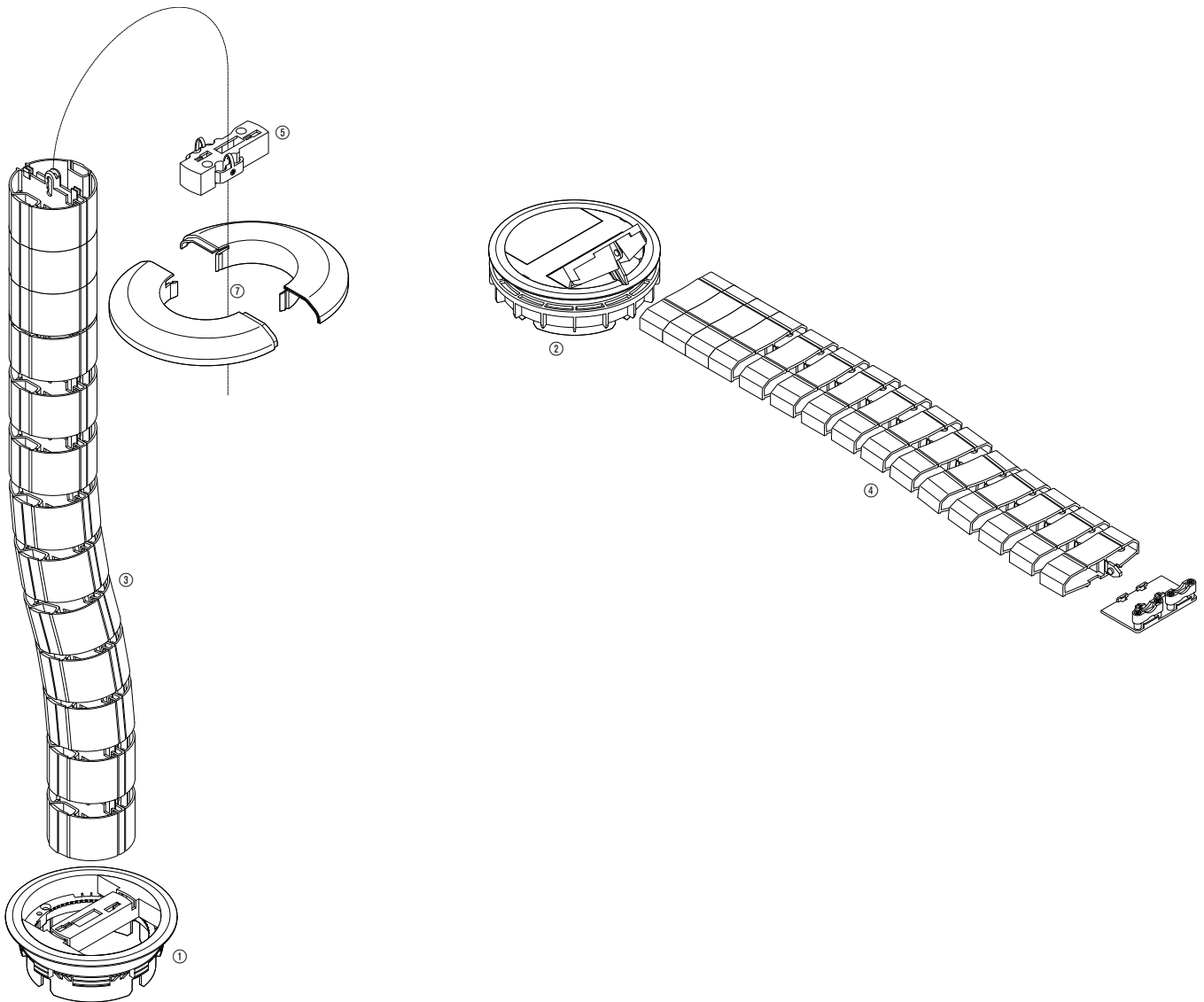

Doppel- und
Hohlraumboden

tehalit.DB-HB

- ① Leitungsauslass mit Anschluss für Rundkette
- ② Leitungsauslass mit Anschluss für Flachkette
- ③ Rundkette
- ④ Flachkette
- ⑤ Anschlussadapter für Rundkette
- ⑥ Anschlussadapter für Flachkette
- ⑦ Rosette für Rundkette

- Zur Montage in Doppel- oder Hohlraumböden sowie Schalungselementen
- Spannbereich: 32 mm
- Einbauöffnung: 122 mm
- Bodenpflege: trocken
- Werkstoff: Polyamid (PA)
- Halogenfrei: ja

- Krallenbefestigung für die Montage in Doppel- & Hohlraumböden mit Spannbereich > 32 mm und in Schalungselement SER02
- Klemmringbefestigung für die Montage in Doppel- & Hohlraumböden mit Spannbereich < 32 mm

Bezeichnung	VPE	Best.Nr.	E-No
-------------	-----	----------	------

Leitungsauslass mit Blinddeckel

Eigenschaften:

- Blinddeckel mit 5 mm Bodenbelagsaussparung
- Schutzgrad im ungenutzten Zustand IP30
- Schutzklasse IK08
- belastbar bis 2000 N nach DIN EN 50085-2-2 Klasse 6.102
- belastbar bis 5000 N nach DIN EN 50085-2-2 Klasse 6.103



LAR02KB7011

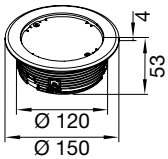

Leitungsauslass m Blinddeckel H>32mm eg, eisengrau	1	★ LAR02KB7011	154 757 952
Leitungsauslass m Blinddeckel H>32mm ts, schwarz	1	★ LAR02KB9005	154 757 962

Leitungsauslass mit Kunststoff Klappdeckel

Eigenschaften:

- mit Anschluss für 2 Flachketten
- Schutzgrad im genutzten Zustand IP20, im ungenutzten Zustand IP30
- Schutzklasse IK07
- belastbar bis 0,5kN nach DIN EN50085-2-2 Klasse 6.102
- belastbar bis 5kN nach DIN EN50085-2-2 Klasse 6.103



LAR02KK7011

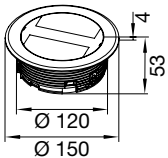

Leitungsauslass mit PA Klappdeckel eg, eisengrau	1	★ LAR02KK7011	-
Leitungsauslass mit PA Klappdeckel ts, schwarz	1	★ LAR02KK9005	-

Leitungsauslass mit Rundketten-Anbindung

Eigenschaften:

- mit Anschluss für Rundkette
- mit integriertem Schwallwasserschutz
- Schutzgrad im genutzten Zustand IP10, im ungenutzten Zustand IP10
- Schutzklasse IK08
- belastbar bis 0,5kN nach DIN EN50085-2-2 Klasse 6.102



LAR02KR7011

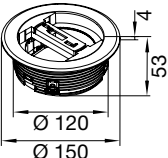

Leitungsauslass für Rundkette H>32mm eg, eisengrau	1	★ LAR02KR7011	-
Leitungsauslass für Rundkette H>32mm ts, schwarz	1	★ LAR02KR9005	-

Klemmring für Spannbereich kleiner 32 mm

Installationsdose Ring für <32mm, schwarz	1	★ BSR02R	154 757 732
---	---	----------	-------------



BSR02R

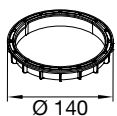



- Flache Kabelkette für die Leitungsführung auf dem Boden
- Trittfest
- Zwei Raststellungen, dadurch auch starre Verbindung möglich
- Umfangreiches Zubehör

Material:
Polyamid (halogenfrei)

Lieferfarben:
RAL 7011, Eisengrau
RAL 7035, Lichtgrau
RAL 9005, Tiefschwarz

Leistungsbelegung:
8 x 3 x 1,5 mm²

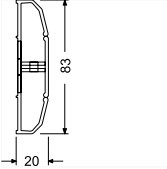
▶ Seite 611

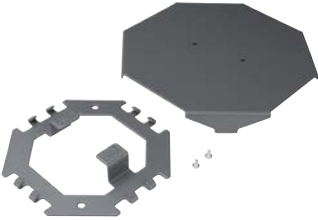
	Bezeichnung	Farbe	VPE	Best.Nr.	E-No
 <p>FK17011</p> 	Flachkette				
	<ul style="list-style-type: none"> - Länge ausgezogen: 1 m - 2 Kammern zur Aufnahme von Daten- und Energieleitungen - Adaption an Raumverteiler-System 				
	Flachkette 20 x 83 mm Lmax=1 m	Eisengrau	1	FK17011	127 601 532
	Flachkette 20 x 83 mm Lmax=1 m	Lichtgrau	1	FK17035	127 601 542
	Flachkette 20 x 83 mm Lmax=1 m	Tiefschwarz	1	FK19005	127 601 512
 <p>FKA7011</p>	Flachkettenadapter				
	<ul style="list-style-type: none"> - zur Anbindung der Flachkette an den Leitungsauslass der Versorgungseinheit - Material: Polyamid 				
	Adapter Flachkette an Versorgungseinheit	Eisengrau	700	FKA7011	-
	Adapter Flachkette an Versorgungseinheit	Tiefschwarz	700	FKA9005	-
 <p>FKB7011</p>	Bodenverteiler				
	<ul style="list-style-type: none"> - Zur Kreuzverteilung von Leitungen am Boden - bestehend aus Ober- und Unterteil - Flachkette wird einfach eingehängt - Material: Stahlblech 				
	Bodenverteiler Flachkette/Aufbodenkanal	Eisengrau	1	FKB7011	127 992 332
	Bodenverteiler Flachkette/Aufbodenkanal	Lichtgrau	1	FKB7035	127 992 342
	Bodenverteiler Flachkette/Aufbodenkanal	Tiefschwarz	1	FKB9005	127 992 312

Doppel- und Hohlraumboden

Bezeichnung Farbe VPE **Best.Nr.** E-No



FKS7011

Begehenschutz

- zum zusätzlichen Schutz bei erhöhter Belastung
- Länge: 1 m, Sonderlänge auf Anfrage möglich
- Material: Stahlblech

Begehenschutz für Flachkette L=1 m	Eisengrau	1	FKS7011	-
Begehenschutz für Flachkette L=1 m	Lichtgrau	1	FKS7035	-
Begehenschutz für Flachkette L=1 m	Tiefschwarz	1	FKS9005	-



FKH7011

Bodenhalterung

- zur Fixierung der Flachkette am Boden
- Länge: 0,5 m
- Material: Stahlblech

Bodenhalterung für Flachkette L=0,5 m	Eisengrau	1	FKH7011	-
Bodenhalterung für Flachkette L=0,5 m	Lichtgrau	1	FKH7035	-
Bodenhalterung für Flachkette L=0,5 m	Tiefschwarz	1	FKH9005	-



FKWB000

Halter mit Zugentlastung für Flachkette

Eigenschaften:

- Halter zum Anschrauben an Wand oder Boden
- Zugentlastung für 2 Leitungen
- Material: Polyamid

Halter mit Zugentlastung für Flachkette	Tiefschwarz	1	LARKK209005	-
---	-------------	---	--------------------	---

- Runde Leitungsführungskette für die Verbindung vom Bodenauslass zum Anschluss am Schreibtisch
- Sicherer Schutz der Leitungen
- Leicht zu öffnen und wieder zu verschliessen durch Klappmechanismus
- Beweglich in alle Richtungen oder als starre Verbindung einrastbar
- Umfangreiches Zubehör

Material:
Polypropylen

Lieferfarben:
RAL 7035, Lichtgrau
RAL 9005, Tiefschwarz

Leitungsbelegung:
16 x 3 x 1,5 mm²

▶ Seite 608

Bezeichnung	Farbe	VPE	Best.Nr.	E-No
-------------	-------	-----	----------	------



Rundkette

- Länge ausgezogen: 1 m (18 Kettenglieder)
- 2 Kammern zur Aufnahme von Daten- und Energieleitungen
- Adaption an Raumverteiler-System

Rundkette d=70 mm Lmax=1 m	Lichtgrau	1	RK17035	-
Rundkette d=70 mm Lmax=1 m	Tiefschwarz	1	RK19005	-

RK17035

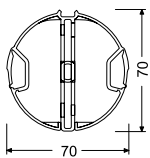

Rosette

- zur Abdeckung des Leitungsauslass bei Anschluss der Rundkette
- Material: Polypropylen



RKR7035

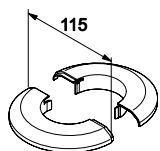

Rosette aus Polypropylen zu Rundkette	Lichtgrau	700	RKR7035	-
Rosette aus Polypropylen zu Rundkette	Tiefschwarz	700	RKR9005	-

Anschlussadapter

- Anschlussadapter mit Zugentlastung zum Anschluss an Boden oder Decke
- Material: Polypropylen



RKA7035

Anschlussadapter mit Zugentlastung für Rundkette	Lichtgrau	1	RKA7035	-
Anschlussadapter mit Zugentlastung für Rundkette	Tiefschwarz	1	RKA9005	-

Wandhalterung Polypropylen zu Rundkette

- zur sicheren Befestigung der Rundkette an der Wand
- Material: Polypropylen



RKWH000

Wandhalterung Polypropylen zu Rundkette		1	RKWH000	-
---	--	---	----------------	---







Doppel- und Hohlraumboden

Material:

- Gehäuse und Blende aus Kunststoff schwarz
- Kombinierbar Energie und Daten
- Optionales Zubehör: Verbinder, u.a.
- Aufstockbar

	Bezeichnung	VPE	Best. Nr.	E-No
	HC-Box Energie - BxHxT: 234 x 91 x 144 mm - mit 2 Steckdosen 3xTyp13 und 1 Steckdose 3xT13 orange FLF - Blende mit 2x M20 - vorverdrahtet			
SPFWKF21A0	HC-Box mit 6x und 3x T13	1	★ SPFWKF21A0	966 116 544
	HC-Box Energie - BxHxT: 234 x 91 x 144 mm - mit 2 Steckdosen 3x Typ23 und 1 Steckdose 3xT23 orange FLF - Blende mit 2x M20 - vorverdrahtet			
SPFWKI21A0	HC-Box mit 6x und 3x T23	1	★ SPFWKI21A0	966 117 544
	HC-Box Energie - BxHxT: 234 x 61 x 144 mm - mit 4 Steckdosen T13 45x45 - Blende mit Kabeldurchführungen zum ausbrechen - vorverdrahtet			
SPEWKD40A0	HC-Box mit 4 T13	1	★ SPEWKD40A0	966 118 544
	HC-Box Energie - BxHxT: 234 x 61 x 144 mm - mit 4 Steckdosen T23 45x45 - Blende mit Kabeldurchführungen zum ausbrechen - vorverdrahtet			
SPEWKG40A0	HC-Box mit 4 T23	1	★ SPEWKG40A0	966 119 544
	HC-Box Daten - BxHxT: 234 x 61 x 98 mm - für 6 Keystone Module - Blende mit Staubschutz			
SPCWSA00B6	HC-Box für 6 Keystone-Module	1	★ SPCWSA00B6	966 123 544
	HC-Box Kombi - BxHxT: 234 x 61 x 234 mm - mit 4 Steckdosen T13 45x45 - für 6 Keystone Module - Blende mit Kabeldurchführungen zum ausbrechen - Energie-Teil vorverdrahtet			
SPGWKD40B6	HC-Box mit 4 T13	1	★ SPGWKD40B6	966 114 544
	HC-Box kombi - BxHxT: 234 x 61 x 234 mm - mit 4 Steckdosen T23 45x45 - für 6 Keystone Module - Blende mit Kabeldurchführungen zum ausbrechen - Energie-Teil vorverdrahtet			
SPGWKG40B6	HC-Box mit 4 T23	1	★ SPGWKG40B6	966 115 544

Schutzart: IP20



	Bezeichnung	VPE	Best. Nr.	E-No
	Montageflügel für HC-Box, Kreuz, schwarz - Kunststoff - Zur Befestigung der HC-Box			
SPZMFK	Montageflügel für HC-Box, Kreuz, schwarz	1	★ SPZMFK	966 919 044
	Zugentlastung, 3-fach,Inox - Inox - zur Daten-HC-Box			
SPZZE3	Zugentlastung, 3-fach, Inox	1	★ SPZZE3	966 949 144
	Zugentlastung, 6-fach,Inox - Inox - zur Daten-HC-Box			
SPZZE6	Zugentlastung, 6-fach, Inox	1	★ SPZZE6	966 979 244
	Stapelverbinder - Kunststoff - zur Aufstockung von HC-Boxen			
SPZSTV	Stapelverbinder, schwarz	1	★ SPZSTV	beantragt
	Verbindungsflügel Inox - Inox - zur Verbindung von HC-Boxen			
SPZVFI	Verbindungsflügel, schwarz	1	★ SPZVFI	beantragt
	Verbindungsflügel - Kunststoff - zur Verbindung von HC-Boxen			
SPZVFK	Verbindungsflügel, schwarz	1	★ SPZVFK	beantragt
	Kabel-Abstandshalter - Kunststoff - zur Abstandhaltung der Kabel in der HC-Boxen			
SPZKAH	Kabel-Abstandshalter, schwarz	1	★ SPZKAH	beantragt

Doppel- und
Hohlraumboden

- FLF Bodendose für in die Doppel- resp. Hohlböden
- Möglichkeit 8 oder 16 FLF Gr.I Geräte anzuschliessen
- integrierte Zugsentlastung
- bestückte Dosen auf Anfrage erhältlich
- andere Grössen und Ausführungen auf Anfrage

Material:
Aluminium

Lieferfarben:
ELN, Aluminium natureloxiert

	Bezeichnung	VPE	Best.Nr.	E-No
	Hohlbodendose klein - Grösse: 180 x 350 mm - max.8 FLF Gr.I oder 4 FLF Gr.II Einsätze - ohne DIN-Schiene			
	Hohlbodendose klein	1	auf Anfrage	-
	Hohlbodendose gross - Grösse: 350 x 350 mm - max.16 FLF Gr.I oder 8 FLF Gr.II Einsätze - ohne DIN-Schiene			
	Hohlbodendose gross	1	auf Anfrage	-

- FLF Bodendose für in die Doppel- resp. Hohlböden
- Möglichkeit 8, 12, 16 oder 20 FLF Gr.I Geräte anzuschliessen
- integrierte Zugsentlastung
- inkl. DIN-Schiene
- bestückte Dosen auf Anfrage erhältlich

Material:
Aluminium

Lieferfarben:
ELN, Aluminium natureloxiert



Bezeichnung	VPE	Best.Nr.	E-No
Typ 1			
- Grösse: 180 x 460 x 90 mm			
- 2 x 4 FLF Gr.I			
- inkl. DIN-Schiene			
Typ 1	1	auf Anfrage	-
Typ 2			
- Grösse: 260 x 460 x 90 mm			
- 2 x 6 FLF Gr.I			
- inkl. DIN-Schiene			
Typ 2	1	auf Anfrage	-
Typ 3			
- Grösse: 338 x 460 x 90 mm			
- 2 x 8 FLF Gr.I			
- inkl. DIN-Schiene			
Typ 3	1	auf Anfrage	-
Typ 4			
- Grösse: 416 x 460 x 90 mm			
- 2 x 10 FLF Gr.I			
- inkl. DIN-Schiene			
Typ 4	1	auf Anfrage	-

Technik Bodeninstallations- systeme

Schritt für Schritt zur richtigen Auswahl	512
Bodeninstallationssysteme	514
Leitungsvolumenberechnung	515
Verlegung von Bodenbelägen	518
Hinweise für den Estrichleger	520
Allgemeine technische Hinweise	522
Vorschriften und Empfehlungen	523
Unterflurkanalsystem tehalit.UK	532
Bodenkanalsystem tehalit.BKG BKB	542
Bodenkanalsystem tehalit.BK	552
Aufbodenkanalsysteme tehalit.AK	569
Versorgungs- und Einbaueinheiten tehalit.VE-EE	575
Geräteträger und Einbaugeräte tehalit.GT-EG	604
Doppel- und Hohlraumboden tehalit.DB-HB	606

Sieben wichtige Fragen sollten Sie sich während der Planungsphase stellen, um alle Anforderungen zu berücksichtigen. Somit ist gewährleistet, dass Sie die richtigen Lösungen für Ihr spezielles Bauvorhaben finden.

Frage 1

Welches Bodensystem wird eingesetzt?

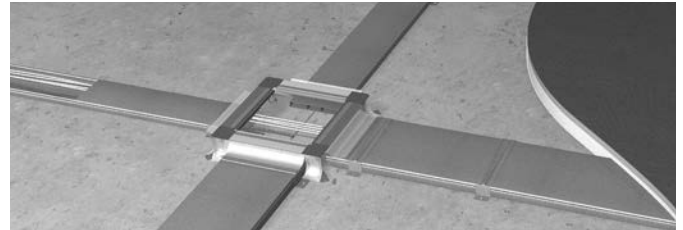

Frage 2

Wie wird das Kabelvolumen berechnet?



Frage 3

Wie hoch ist der Bodenaufbau?



Frage 4

Welcher Bodenbelag wird verwendet?

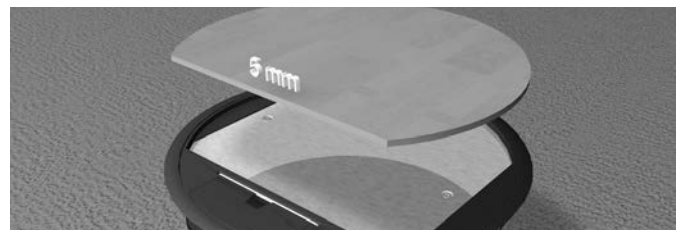

Frage 5

Wie wird der Boden gepflegt?

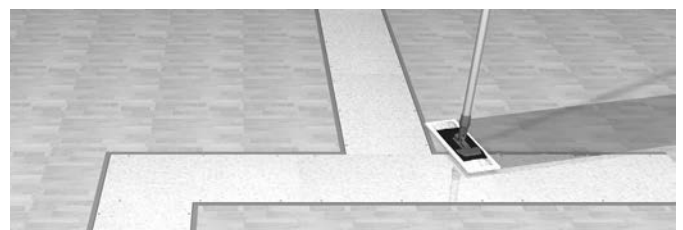

Frage 6

Welche Belastung tritt auf?



Frage 7

Welche Einbaueinheit wird benötigt?

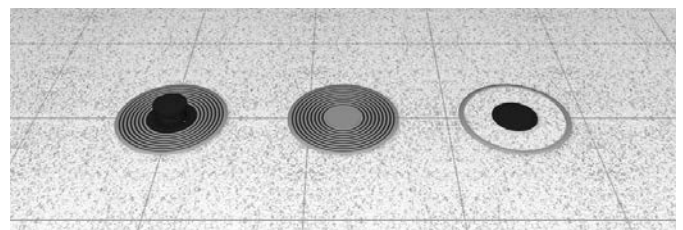

Man unterscheidet 5 gängige Bodensysteme. Das jeweilige Bodensystem gibt von Anfang an eine entscheidende Richtung vor. Je nach System lassen sich nur bestimmte Produkte verwenden. Ob es sich nun um ein Unterflurkanalsystem handelt, welches meist bei Neubauten zum Einsatz kommt, oder um ein Aufbodenkanalsystem, welches oft bei Sanierungsobjekten verwendet wird, die grobe Richtung ist grundverschieden. Für jedes System stehen bestimmte Lösungen und Kombinationsmöglichkeiten zur Verfügung.

Begriffserläuterung:

In dieser gesamten Dokumentation spricht man oftmals von "Estrich". Estrich ist der deutsche Fachbegriff. In der Schweiz spricht man in der Umgangssprache von "Unterlagsboden". Da die in diesem Dokument aufgeführten Normen ebenfalls von Estrich sprechen, hat man den deutschen Begriff beibehalten. Fazit: Estrich = Unterlagsboden



Unterflurkanalsystem

Das Unterflurkanalsystem ist für alle Arten von Estrich geeignet. Egal ob Verbundzementestrich, schwimmender Estrich, Fliessestrich oder mit besonderen Vorkehrungen auch Gussasphalt / Heissestrich. Das Unterflurkanalsystem ist im Wohn- und Zweckbau einsetzbar.

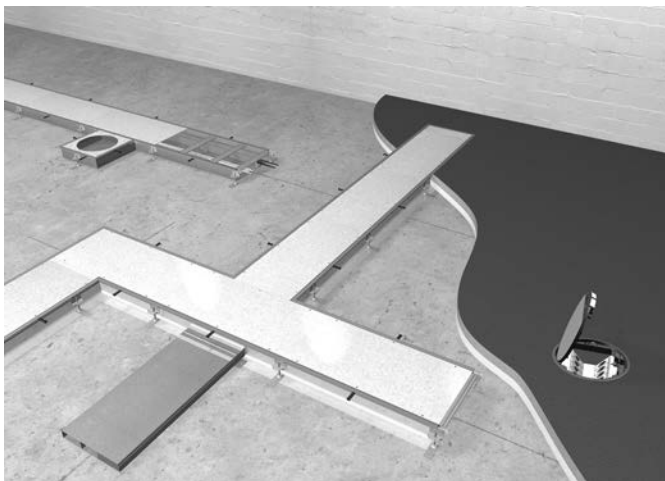

Bodenkanalsystem

Dieses höhenvariable System findet überall dort Anwendung, wo man sich über den "Endausbau" noch nicht im Klaren ist bzw. ein Höchstmass an Flexibilität behalten möchte. Kanalbreiten von bis zu 600 mm lassen den Kanal dort zum Einsatz kommen, wo ein hohes Leitungsaufkommen vorhanden ist. In Produktionshallen in blanker Ausführung, aber auch in Büro- und Verwaltungsgebäuden mit Bodenbelag beklebten Kanaldeckeln, wird dieser Bodenkanal eingesetzt. Durch seine geringe Höhe ist der Kanal auch für sehr flache Estrichhöhen ab 40 mm gut geeignet.



Aufbodenkanalsystem

Dieses Kanalsystem eignet sich besonders für Altbausanierungen sowie bei Modernisierung und Erweiterung von Gebäudeinstallationen.

Haupteinsatzbereiche sind Sanierungsobjekte von Büro- und Verwaltungsgebäuden sowie Bauvorhaben, die eine schnelle Errichtung von elektrischen Anlagen auf schon fertigen Fussboden erfordern. Ist ein Einbau von Unterflurkanälen im Estrich wegen geschützter Bausubstanz aus statischen oder aus Denkmalschutzgründen nicht möglich, werden auf den fertigen Fussboden Aufbodenkanäle verlegt. Aber auch in Montagehallen, Laboren oder Industriegebäuden werden die robusten Aufbodenkanäle eingesetzt.

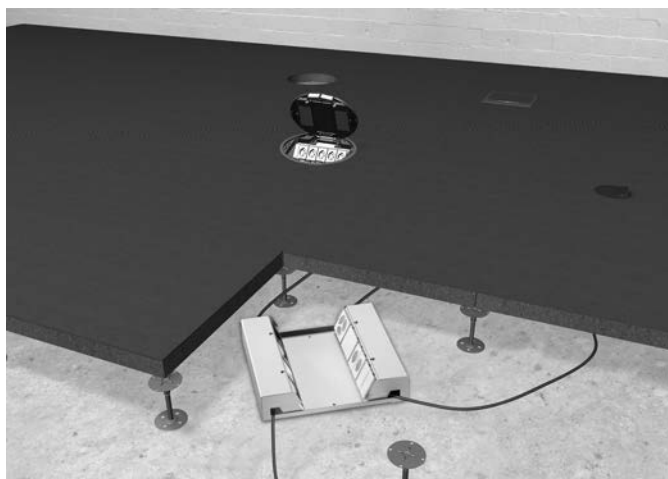

Doppelboden

Grossraumbüros oder Call-Center mit grossen Grundflächen, die durch Raumteiler in viele Computerarbeitsplätze unterteilt sind und umstrukturierbar bleiben sollen, kommen um dieses flexible System nicht herum. Dies gilt auch für mit Doppelboden konstruierte Computer-Serverräume, die durch ihre Bauweise höchstmögliche Flexibilität bieten.

In Schauräumen oder Messeständen, die je nach Bedarf wieder umgebaut werden, sind komplett vernetzte Energie- und Datennetzwerke auf diese Weise integriert.

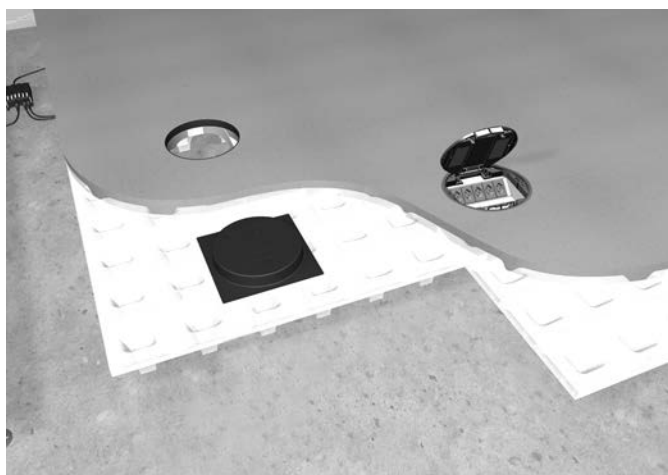

Hohlraumboden

Beim Hohlraumboden werden vorgefertigte Styropor- oder Kunststoffschalen auf der Rohdecke ausgelegt und anschliessend mit Estrich vergossen. Im Gegensatz zum Doppelboden, bei dem einzelne Platten nach Bedarf ausgetauscht werden können, ist ein Hohlraumboden eine geschlossene Estrichplatte auf Stelzen. Ähnlich wie beim Doppelboden lässt sich die Verdrahtung sehr flexibel über Plug and Play Systeme gestalten.

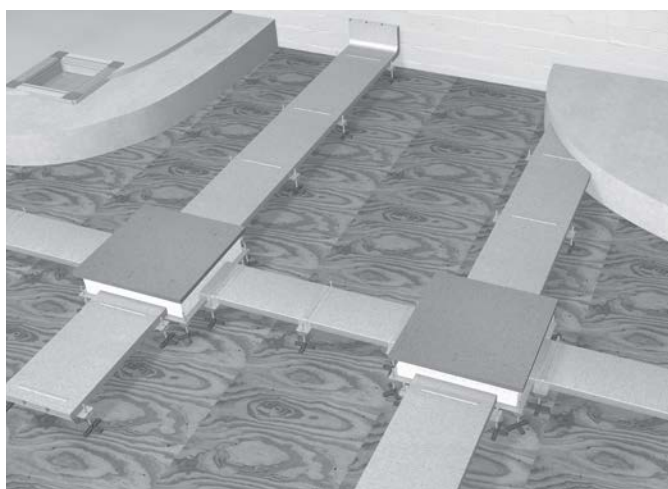

Inbeton Kanalsystem

Bei nicht vorhandenem oder zu geringem Estrichaufbau werden die Bodendosen direkt in den Rohbeton mit eingebaut.

Dadurch lassen sich auch grossflächige Büro- und Verwaltungsgebäude mit zu niedriger Estrichhöhe mit Installationseinheiten im Boden versorgen.

Um die richtige Kanalgröße zu definieren, wird das Leitungsvolumen benötigt. Da die Leitungen in der Praxis nie optimal parallel und platzsparend nebeneinander liegen, rechnet man hier mit der Formel $(d)^2$ Durchmesser zum Quadrat. Um später für eventuelle Nachrüstungen gewappnet zu sein, sollten die Kanäle nur zu 50 % ausgefüllt werden. Auch lassen sich dadurch die Leitungen einfacher durch den Kanal einziehen. Zusätzlich muss beachtet werden, dass bei dieser Berechnung noch keine Bodentanks oder Auslässe, die den Leitungsweg eventuell unterbrechen, berücksichtigt wurden. In der Praxis werden Energie- und Datenkabel voneinander getrennt im Kanal verlegt. Trennstegte teilen den Kanal in mehrere Züge auf. Trifft dies bei Ihnen auch zu, so berechnen Sie für jeden Zug den Platzbedarf einzeln aus.

Diese Berechnung ist als allgemeiner Richtwert anzusehen. Bei starker Strombelastung der Leitungen ist die Erwärmung der Leitungen zu berücksichtigen. Genauso müssen alle gegebenen Vorschriften, wie z.B. DIN VDE 0100, beachtet werden.



Übersicht der gängigsten Leitungstypen mit Durchmesser und Platzbedarf:

Starkstromkabel

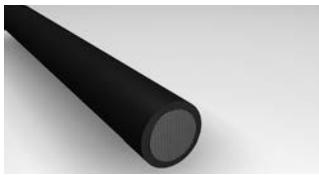

Kabeltyp	Durchmesser mm	Platzbedarf cm ²
1 x 10	10,5	1,10
1 x 16	11,5	1,32
1 x 25	12,5	1,56
1 x 35	13,5	1,82
1 x 50	15,5	2,40
1 x 70	16,5	2,72
1 x 95	18,5	3,42
1 x 120	20,5	4,20
1 x 150	22,5	5,06
3 x 1,5	11,5	1,32
3 x 2,5	12,5	1,56
3 x 10	17,5	3,06
3 x 16	19,5	3,80
3 x 50	26,0	6,76
3 x 70	30,0	9,00
3 x 120	36,0	12,96
4 x 1,5	12,5	1,56
4 x 2,5	13,5	1,82
4 x 6	16,5	2,72
4 x 10	18,5	3,42
4 x 16	21,5	4,62
4 x 25	25,5	6,50
4 x 35	28,0	7,84
4 x 50	30,0	9,00
4 x 70	34,0	11,56
4 x 95	39,0	15,21
4 x 120	42,0	17,64
4 x 150	47,0	22,00
5 x 1,5	13,5	1,82
5 x 2,5	14,5	2,10
5 x 6	18,5	3,42
5 x 10	20,5	4,20
5 x 16	22,5	5,06
5 x 25	27,5	7,56
5 x 35	34,0	11,56
5 x 50	40,0	16,00

Starkstromkabel

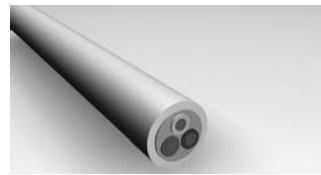

Kabeltyp	Durchmesser mm	Platzbedarf cm ²
1 x 4	6,5	0,42
1 x 6	7,0	0,49
1 x 10	8,0	0,64
1 x 16	9,5	0,90
1 x 25	12,5	1,56
3 x 1,5	9,1	0,83
3 x 2,5	10,4	1,08
3 x 4	11,0	1,21
4 x 1,5	9,0	0,81
4 x 2,5	10,5	1,10
4 x 4	12,5	1,56
4 x 6	13,5	1,82
4 x 10	16,5	2,72
4 x 16	19,0	3,61
4 x 25	23,5	5,52
4 x 35	26,0	6,76
5 x 1,5	10,8	1,17
5 x 2,5	12,2	1,49
5 x 4	13,5	1,82
5 x 6	14,5	2,10
5 x 10	18,0	3,24

Datenkabel

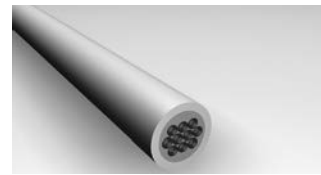

Kabeltyp	Durchmesser mm	Platzbedarf cm ²
2 x 2 x 0,6	5,0	0,25
4 x 2 x 0,6	6,9	0,48
6 x 2 x 0,6	7,2	0,52
10 x 2 x 0,6	7,5	0,56
20 x 2 x 0,6	9,0	0,81
40 x 2 x 0,6	11,0	1,12
60 x 2 x 0,6	13,0	1,69
100 x 2 x 0,6	17,0	2,89
200 x 2 x 0,6	23,0	5,29
2 x 2 x 0,8	6,0	0,36
4 x 2 x 0,8	7,0	0,49
6 x 2 x 0,8	8,5	0,72
10 x 2 x 0,8	9,5	0,90
20 x 2 x 0,8	13,0	1,69
40 x 2 x 0,8	16,5	2,72
60 x 2 x 0,8	20,0	4,00
100 x 2 x 0,8	25,5	6,50
200 x 2 x 0,8	32,0	10,24

EDV-Leitung

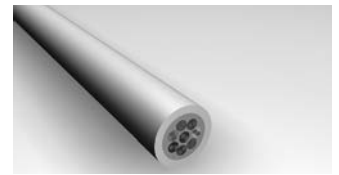

Kabeltyp	Durchmesser mm	Platzbedarf cm ²
CAT 5	8,2	0,67
CAT 6	8,2	0,67

Koax-Leitung

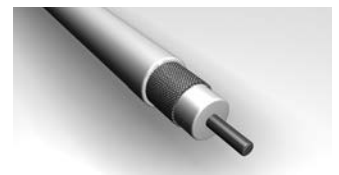

Kabeltyp	Durchmesser mm	Platzbedarf cm ²
RG-59	6,5	0,42
10Base5	12,5	1,56

Bodenbelag:

Oft ist der Bodenbelag in einem Bauvorhaben fest vorgegeben. Ob es sich um Teppichboden, Laminat, Parkett, Fliesen, Stein, PVC oder Linoleumbelag handelt, jeder Belag hat eine andere Höhe. Somit passt nicht jeder Belag in jede Einbaueinheit. Hier stehen drei verschiedene Höhen zur Auswahl. Bei kleineren Belaghöhen von bis zu 5 mm oder bis zu 12 mm stehen Versorgungseinheiten, bei grösseren bis zu 23 mm Edelstahl-Kassetten zur Verfügung. Nach der Elektroinstallation kommt das Finishing. Ob Teppich, PVC, Laminat, Parkett oder Stein - oft ist der Bodenbelag bereits im Bauplan vorgegeben. Da jeder Belag eine andere Stärke hat, bieten die Verschlussdeckel der Versorgungseinheiten unterschiedlich hohe Aussparungen, in der die Bodenbeläge eingeklebt werden können. Bei hager stehen Ihnen drei Rahmenhöhen zur Auswahl.



Rahmenhöhe 5 mm – für PVC, Linoleum, Auslegeware
 PVC-Beläge haben oft nur eine Stärke von 3 bis 4 mm. Für solche Beläge sowie für dünne Teppiche und Linoleum sind Standard-Versorgungseinheiten mit 5 mm Rahmenhöhe ideal.



Rahmenhöhe 12 mm – für Auslegeware und Laminat
 Teppichböden und Laminat besitzen in der Regel eine Stärke von 8 bis 10 mm, manche Laminatsorten sind mit Kleber sogar noch stärker. Hier reichen handelsübliche Rahmen mit 10 mm Höhe nicht aus. Deshalb bietet Hager als einziger Anbieter Standardversorgungseinheiten mit 12 mm Rahmenhöhe an. Ist der Rahmen zu hoch, können Deckeleinlagen von 1 bis 2 mm zur Unterfütterung des Bodenbelags eingesetzt werden.



Rahmenhöhe 23 mm –für Parkett, Fliesen oder Stein
 Für Beläge wie Parkett oder Steinfliesen hat Hager Edelstahlkassetten mit einer Bodenaussparung je nach Ausführung von bis zu 23 mm bzw. bis zu 38 mm im Programm. Das gewährleistet auch bei sehr dicken Bodenbelägen eine saubere Arbeit ohne Höhen und Tiefen!

Bodenpflege:

Je nachdem welchen Verschmutzungen ein Boden ausgesetzt ist, wird er entweder der Reinigungskategorie „trockengepflegt“ oder „nassgepflegt“ zugeordnet. Die Kategorie bestimmt die Anschlusslösung, die bei der Installation zum Einsatz kommt.

Trockengepflegte und „feuchtgereinigte“ Böden

Bodenbeläge, die sich absaugen lassen (z.B. Teppichboden) oder die mit feuchten, aber nicht nassen Reinigungsgeräten abgewischt werden (z.B. Laminat), werden als „trockengepflegte Böden“ zusammengefasst. Auf solche Böden können ohne Bedenken alle Standardversorgungseinheiten und -Leitungsauslässe und -Zapfsäulen von Hager eingesetzt werden.

Nassgepflegte Böden

Böden, die starken Verschmutzungen ausgesetzt sind - wie etwa Steinfussböden in Werkhallen -, müssen mit Hilfe flüssiger Reinigungsmittel nassgesäubert werden. Für diese „nassgepflegten Böden“ bietet Hager „wasserdichte“ Systemkomponenten an, z.B. Leitungsauslässe mit integriertem Schwallwasserschutz oder abgedichtete Versorgungseinheiten aus Aluminium oder Polyamid.

Traglasten für Versorgungseinheiten und Kassetten:

Je nach Gegebenheit sind unterschiedliche Anforderungen an die Belastung gestellt. Im Büroalltag treten meist Belastungen von bis zu 1500 Newton auf. Doch gerade in öffentlichen Gebäuden wie Flughäfen oder Bahnhöfen kommt man mit dieser Angabe nicht mehr hin. Der tägliche Betrieb von Kofferverwahren, Reinigungsmaschinen oder mobilen Gerüstwagen erhöht die Beanspruchung. Auch in Autohäusern oder Schauräumen wird oft die Bedingung der Überfahrbarkeit gestellt. In Montage- oder Lagerhallen wird die Belastung durch beladene Gabelstapler oder LKW's in die Höhe getrieben.

1500 Newton Standard

Versorgungseinheiten und Edelstahl-Kassetten

Alle Versorgungseinheiten und Edelstahl-Kassetten sind normkonform für 1500 Newton Belastung ausgelegt. Hierunter fallen alle Versorgungseinheiten, alle Edelstahl-Kassetten, Estrichbündige Kanäle, Aufbodenkanäle. Für normale Belastungen des Büroalltages ist dies vollkommen ausreichend.

7500 Newton überfahrbar

Versorgungseinheit VAN R12

Für erhöhte Belastungen ist die Versorgungseinheit VANR12 ausgelegt. Dank seinem Material Aluminium lässt sich diese Versorgungseinheit mit dem Auto befahren.

20000 Newton Schwerlast

Schwerlast-Kassetten

Gerade in Autohäusern kommt die Schwerlastkassette HBKK Q405 zum Einsatz. Diese Edelstahl-Kassette ist mit einem massiven Schwerlaststrahlen unterstützt und bietet somit auch genug Stabilität für extrem hohe Belastungen.

Materialauswahl und Formen, Versorgungseinheiten und Kassetten:

Versorgungs- und Einbaueinheiten

Um gewerbliche Gebäude sinnvoll zu bewirtschaften, sollte man aus dem Vollen schöpfen können - sowohl was Energie als auch was Informationen und Daten betrifft. Die Versorgungs- und Einbaueinheiten electraplan. tehalit.VE-EE liefern alles, was Ihre Kunden wünschen: Sie sind mit jedem tehalit-Bodeninstallationssystem kompatibel und können nach Bedarf mit vier bis zehn FLF Anschlussdosen ausgerüstet werden. Damit Sie bei der Planung aus dem Vollen schöpfen können, gibt es die Versorgungseinheiten in vielen Materialien, Formen und Farben.



Polyamid

Das Standardmaterial für Versorgungseinheiten ist Polyamid. Polyamidrahmen halten einer Belastung von bis zu 1,5 kN (DIN-Vorgabe) stand - ideal für den klassischen Bodeneinsatz. Polyamidversorgungseinheiten erhalten Sie in zwei regulären Farben. Ab einer bestimmten Auflage liefern wir Ihnen die Versorgungseinheiten in jeder beliebigen RAL-Farbe. Farben: Grau (RAL 7011), Schwarz (RAL 9005).

Formen:

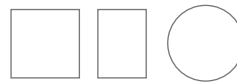

Aluminium

In Verbindung mit hochwertigen Bodenbelägen - z.B. Steinfliesen - empfiehlt sich der Einsatz von Aluminiumversorgungseinheiten. Sie sind nicht nur stabiler, sondern sorgen für ein eleganteres Bodenbild. Für starke Beanspruchung in öffentlichen Gebäuden - z.B. Showrooms, Bahnhöfe oder Flughäfen - bietet Hager Aluminiumeinheiten, die Belastungen bis 7,5 kN standhalten.

Formen:



Edelstahl

Versorgungseinheiten aus Edelstahl sind besonders robust: Sie entsprechen der DIN-Belastungsvorgabe von 1,5 kN. Als Schwerlastkassette halten sie sogar Belastungen bis 20 kN stand. Ein weiterer Vorteil: Dank ihres dünnen Randes fallen sie im Boden so gut wie nicht auf - und wenn, dann nur durch ihre edle Optik.

Formen:



Vorbereitung:

Der Estrich muss vor der Montage ausgehärtet sein. Bei Bodenbelägen, die sich vom Estrich ablösen können, besteht die Gefahr einer Stolperstelle. Können Stolperstellen nicht ausgeschlossen werden, muss eine Belagstossabdeckung verwendet werden. Siehe hierzu Abschnitt 1 im Merkblatt "Sicherheitsgerechte Gestaltung von Verkehrswegen, Fußböden und Treppen" der Verwaltungs- und Berufsgenossenschaft. Eine Belagstossabdeckung wird auch für ausfransende Teppichbeläge empfohlen. Hinweis: Die den Bodenbelag verlegende Firma ist verantwortlich für genauen Schnitt und Verlegung des Bodenbelages an den Auslassstellen des Kanalsystems (VOB Teil C / DIN 18365). Kanaldeckel aus Holzwerkstoffen müssen beidseitig behandelt werden. Andernfalls können sich die Kanaldeckel verziehen. Bei einseitiger Beklebung empfehlen wir doppelseitig klebendes Teppichklebeband zu verwenden.

Belagstosskante / Anschluss von Bodenbelag an Bodenkanal:

Die Kanal-Blinddeckel sind vor Verlegung des Bodenbelages aufzunehmen. Links und rechts vom Kanaldeckel ist werkseitig ein Kunststoffprofil im Kanalseitenprofil eingelegt. Das Kunststoffprofil kann bündig (überklebt) oder erhaben (sichtbar) als Belagstosskante montiert werden.

Bündige Belagstosskante (0 mm erhaben):

Die bündige Installation der Belagstosskante wird empfohlen, wenn die Kanaldeckel selten aufgenommen werden. Für leicht ausfransende textile Bodenbeläge wird die Belagstosskante nicht empfohlen, wir empfehlen die Verwendung einer Belagstossabdeckung. Kunststoffprofil in bündiger Stellung in den Kanalseitenprofilen festkleben. Nach ausgehärteter Verklebung textilen Bodenbelag über den Kanal verlegen und an den Innenseiten des Kunststoffprofils ausschneiden. Kunststoffprofil nicht beschädigen. Der ausgeschnittene textile Bodenbelag sollte zum Belegen der Kanal-Blinddeckel genutzt werden. Bei Hartbelägen wie Holz oder Fliesen ist der Belag bis an die Innenseite des Kunststoffprofils anzuarbeiten. Eine entsprechende Dehnungsfuge ist zu berücksichtigen.

Erhabene Belagstosskante (4 mm erhaben, optional auch in 3,2 mm erhältlich):

Die erhabene Installation der Belagstosskante wird empfohlen, wenn die Kanaldeckel öfter aufgenommen werden. Für leicht ausfransende textile Bodenbeläge wird die Belagstosskante nicht empfohlen, wir empfehlen die Verwendung einer Belagstossabdeckung. Kunststoffprofil aus dem Kanalseitenprofil herausnehmen. Textilen Bodenbelag über den Kanal verlegen und an den Innenseiten des Kanalseitenprofils ausschneiden. Der ausgeschnittene textile Bodenbelag sollte zum Belegen der Kanal-Blinddeckel genutzt werden. Kunststoffprofil in erhabener Stellung im Kanalseitenprofil festkleben. Ein PVC Bodenbelag kann mit der Belagstosskante verschweisst werden. Bei Hartbelägen wie Holz oder Fliesen ist der Belag bis an die Innenseiten des Kanalseitenprofils anzuarbeiten. Eine entsprechende Dehnungsfuge ist zu berücksichtigen.

Nicht sichtbare Schraubköpfe (seltenes Aufnehmen der Kanaldeckel):

Saubere Kanaldeckel mit der gesenkten Seite nach oben in den Kanal einlegen und Befestigungsschrauben eindrehen. Kanaldeckel einzeln mit Bodenbelag bekleben. Richtigen Verlauf der Florrychtung beachten. (Achtung! Vor dem Öffnen der Kanaldeckel muss der Bodenbelag seitlich des Kanalverlaufs vom Kanaldeckel gelöst werden, um an die Befestigungsschrauben zu gelangen).

Sichtbare Schraubköpfe (häufiges Aufnehmen der Kanaldeckel):

Saubere Kanaldeckel von der ungesenkten Seite einzeln mit Bodenbelag bekleben. Richtigen Verlauf der Florrychtung beachten. Kanaldeckel in Kanal einlegen. Befestigungsschrauben der Kanaldeckel, durch den Flor hindurch, in das Kanalseitenprofil eindrehen. Der Flor über den Schraubköpfen überdeckt und kaschiert diese dadurch.

Belagstossabdeckung / Anschluss von Bodenbelag an Bodenkanal:

Belagstossabdeckung zu empfehlen für leicht ausfransende textile Bodenbeläge. Die Lieferung erfolgt lose in 2,4 m Längen. Die Kanal-Blinddeckel sind vor Verlegung des Bodenbelages aufzunehmen. Links und rechts vom Kanaldeckel ist werkseitig ein Kunststoffprofil im Kanalseitenprofil eingelegt. Kunststoffprofil aus dem Kanalseitenprofil herausnehmen. Textilen Bodenbelag über den Kanal verlegen und an den Innenseiten des Kanalseitenprofils ausschneiden. Der ausgeschnittene textile Bodenbelag sollte zum Belegen der Kanal-Blinddeckel genutzt werden. Bei Hartbelägen wie Holz oder Fliesen ist der Belag bis an die Innenseiten des Kanalseitenprofils anzuarbeiten. Eine entsprechende Dehnungsfuge ist zu berücksichtigen. Belagstossabdeckung in die Nut zwischen dem Kanal-Blinddeckel und Kanalseitenprofil hineindrücken. Belagstossabdeckung nicht in die Länge ziehen.

Bodendosen und Einbauöffnungen in Kanaldeckeln:

Der werkseitig montierte Montageschutzdeckel ist zu entfernen. Bei Universal-Bodendosen ist dieser durch einen Montagedeckel UDM2 oder UDM3 (separat bestellen) entsprechend der Dosengrösse und der einzusetzenden Versorgungseinheit bzw. Verschlussdeckel zu ersetzen. Bei Gerätedosen und Montageöffnungen ist ein Montagedeckel nicht erforderlich, da die Gerätedosen oder Montageöffnungen zur direkten Aufnahme von Versorgungseinheiten bzw. Verschlussdeckeln der entsprechenden Grösse vorgesehen sind.

Bei Versorgungseinheit oder Verschlussdeckel mit Belagrahmen:

Den textilen Bodenbelag über die jeweilige Montageöffnung hinweg verlegen und an den Innenseiten der Montageöffnung ausschneiden. Bei Hartbelägen wie Holz oder Fliesen ist eine entsprechende Dehnungsfuge zur Montageöffnung zu berücksichtigen.

Bei Versorgungseinheit oder Verschlussdeckel mit Belagkante:

Den textilen Bodenbelag über die jeweilige Montageöffnung hinweg verlegen und 3 mm umlaufend grösser der Innenseite der Montageöffnung ausschneiden. Bei Hartbelägen wie Holz oder Fliesen ist die Versorgungseinheit vor Verlegung des Bodenbelages einzusetzen und eine entsprechende Dehnungsfuge zu der Versorgungseinheit zu berücksichtigen.

Ausschnitt des Bodenbelages:

Der ausgeschnittene textile Bodenbelag sollte zum Belegen der jeweiligen Deckelklappe der einzusetzenden Versorgungseinheit bzw. Verschlussdeckels genutzt werden. Teppichschablonen zum Schneiden des Bodenbelages, der jeweiligen Deckelklappe, sind separat zu bestellen. Bei der Belegung der Deckelklappe mit textilem Bodenbelag sollte auf den richtigen Verlauf der Flrorichtung geachtet werden. Bei Hartbelägen ist auch in der Deckelklappe eine entsprechende Dehnungsfuge zu berücksichtigen.

Allgemeine Hinweise:

Das fertig auf Estrichsollhöhe einnivellierte Kanalsystem und einnivellierte Bodendosen dürfen vor Erreichen der Estrich-Sollfestigkeit nicht belastet, begangen oder geöffnet werden. Bei Deckeln mit Schnappbefestigung dürfen die Transportsicherungsschrauben der Deckel erst nach Estrichhärtung entfernt werden. Bodenkanäle und Bodendosen sind vor der Estrichverlegung auf die vorgesehene Höhe einzunivellieren (bauseitiger Meterstrich). Der Estrichleger sollte die Nivellierhöhe überprüfen. Estrich an Bodenkanälen und Bodendosen gut anarbeiten und verdichten. Nur so wird die erforderliche Tragfähigkeit erreicht. Alle Kanalöffnungen, die grösser als die verwendete Korngrösse sind, müssen abgedichtet werden.

Fliessestrich:

Kanäle und Dosen sind vor der Estricheinbringung gegen Aufschwimmen durch Beschwerden zu sichern. Kanalsystem und Dosen sind gegen Eindringen von Fliessestrich bauseitig zu schützen. Es muss ausreichend Fliessestrich unter die Seitenprofile und gegen die Folie laufen. Hohlräume müssen vermieden werden.

Aggressiver Estrich:

Alle mit Estrich in Berührung kommenden Metallteile müssen bauseitig mit einer chlorid- und alkalifreien Bitumschicht oder anderen geeigneten Massnahmen isoliert werden (VOB Teil C).

Korrosion:

Die Korrosion an metallischen Unterflurkomponenten ist auf ein Minimum reduziert, wenn die maximalen Feuchtigkeitsgehalte von Estrichen (nach DIN 4725 Teil 4) eingehalten werden. Unterflurkanäle sind zur Trocknung ausreichend zu belüften.

Heissestrich:

Bodenkanäle und Bodendosen dürfen nicht direkt mit der heissen Estrichmasse in Verbindung kommen. Bei Folienschalung muss an die Bauteile eine ca. 10 cm breite Schicht zur Wärmeisolation angearbeitet werden, z. B. Zementestrich. Bei Metallschalung und Bodenwannen z. B. mit bitumierter Wellpappe isolieren. Unterflurkanäle mit 2 - 3 Lagen bitumierter Wellpappe abdecken. Hohlräume vermeiden. Hager haftet nicht für eventuelle Schäden, die durch unsachgemässen Einbau an dem Kanalsystem oder den Bodendosen in Verbindung mit Heissestrich entstehen!

Dehnungsdruck der Estrichplatte:

Der Estrich kann sich während des Aushärtens ausdehnen und dadurch gegen Kanal und Dose drücken. Dieses hängt von der Grösse der Estrichplatte und der Zusammensetzung des Estrichs ab. Auf Empfehlung von Estrichfirmen bieten wir einen passgenauen selbstklebenden Moosgummistreifen an, der im oberen Profilbereich angebracht wird, um den Dehnungsdruck der Estrichplatte auf den Kanal zu mindern. Die Entscheidung über dessen Verwendung bitte mit dem Estrichleger abstimmen.

Trittschalldämmung und Folienschalung:

Bodendosen

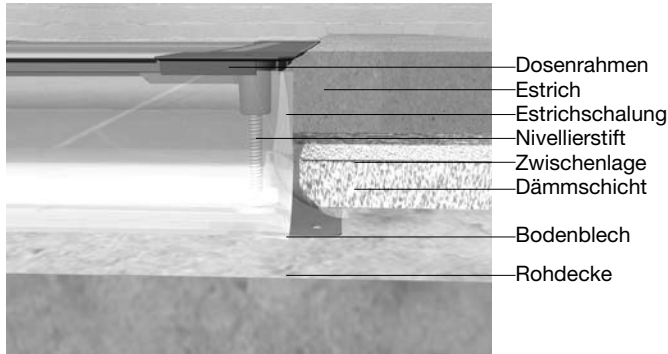

Die Trittschalldämmmatte muss unbedingt bis an die Folienschalung des Bodenkanals oder der Bodendose herangezogen werden.

Bodenkanal

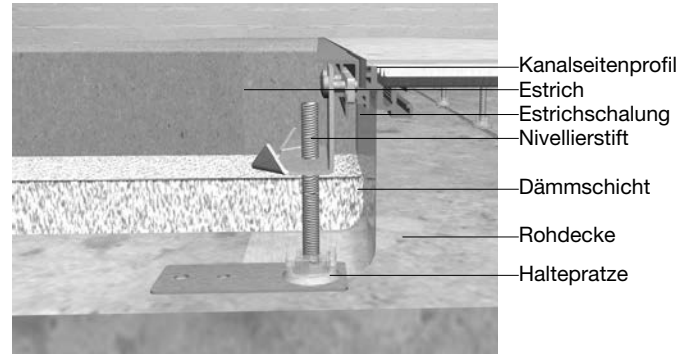

Metallisch leitende Schallbrücken vom Bodenkanal zur Rohdecke oder von Bodendosen mit Folienschalung zur Rohdecke müssen vermieden werden.

Flexible Systemaufhängung:

Bodendosen

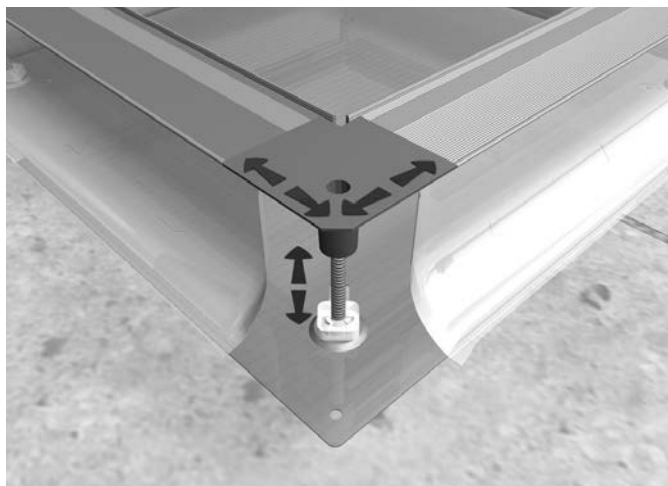

Die Bewegung des Oberteiles der Bodendose oder des Bodenkanals mit der Estrichplatte wird durch die flexible Systemaufhängung ermöglicht.

Bodenkanal

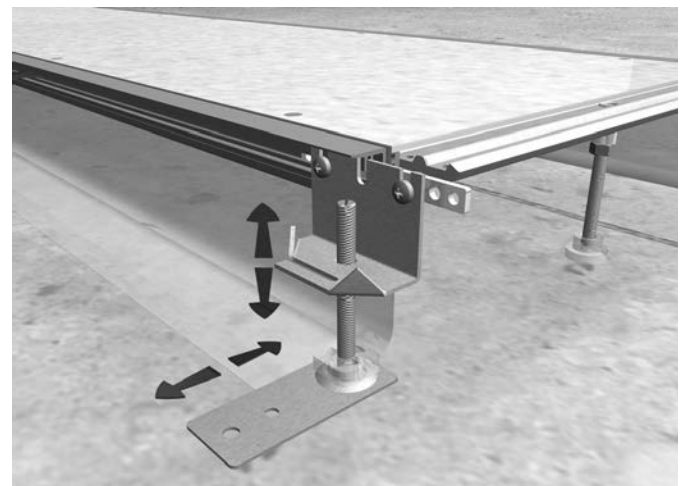

Um Rissbildungen vorzubeugen, sind starre Verbindungen vom estrichbündigen Kanal oder der Bodendose zur Rohdecke unerwünscht.

Mechanische Belastung:

Das Kanalsystem, die Bodendosen und die Versorgungseinheiten werden nach den technischen Anforderungen der DIN EN 50085 und DIN EN 60670 gefertigt. Die Belastungsfähigkeit beträgt für bodenbündig eingebaute Bauteile 1500 N. Eine geringfügige Durchbiegung ist zulässig.

Verarbeitung:

Bei der Verarbeitung von Unterflursystemen sind die verschiedenen Ausdehnungs- und Schwindverhalten der angrenzenden Werkstoffe (Estrich, Bodenbeläge) zu berücksichtigen. Das Unterflursystem ist vor diesen Bewegungen (Volumenänderungen) mit geeigneten Massnahmen zu schützen. Um Risse in dünnen Bodenbelägen (Stein, Fliesen) zu vermeiden, ist zu prüfen, ob der Belag für die entsprechende Anwendung geeignet ist.

Schutzmassnahmen, Potenzialausgleich:

Unterflur-Elektroinstallationskanäle, Einbaueinheiten und Zubehör aus Metall und die Metallteile der Gemischtbauweise müssen in eine der Schutzmassnahmen nach DIN VDE 0100 einbezogen werden. Die Bauteile gelten als ausreichend leitfähig miteinander verbunden, wenn ihre Verbindungsstellen entweder verschweisst, verlötet, vernietet, verschraubt oder Verbindungen an metallisch blanken Flächen unter Druck hergestellt sind. Bei bauseitigen Dehnungsfugen muss die Verbindung für die Schutzmassnahmen durch eine flexible Leitung hergestellt werden. Der Schutzleiteranschluss muss die erforderliche Anzahl der Leiter mit einem Nennquerschnitt von 1,5 bis 4 mm² aufnehmen können. An inaktiven Metallteilen, wie z. B. Schrauben, Nieten, Typschilder, kann der Schutzleiteranschluss entfallen, wenn diese infolge ihrer Kleinheit oder Anordnung nicht umfasst oder grossflächig berührt werden können.

Schallschutz:

Der Schallschutz im Hochbau wird in der DIN 4109 beschrieben. Die Schallübertragung im Kanalinneren kann bauseitig durch geeignete Dämmstoffe eingeschränkt werden. Bei der Dämmstoffauswahl sind die feuersicherheitlichen Anforderungen zu berücksichtigen. Die durch Trittschall hervorgerufene Körperschallübertragung durch Geschossdecken wird bei der Verwendung von Unterflurkanälen mit Dämmmatten gemindert. Bodenkanäle von Hager werden auf Wunsch mit Dämm lagern geliefert. Diese Dämm lagern vermindern die Körperschallübertragung durch die Geschossdecke.

Brandschutz:

Allgemeine Aussagen zur Feuersicherheit werden in der DIN 4102 beschrieben. Kabelschotte bei Leitungsdurchführungen müssen der DIN entsprechen und zugelassen sein. Spezielle Regelungen sind in den regionalen Brandschutzordnungen enthalten.

Massangaben:

Allgemeintoleranzen der Massangaben bei Metall beziehen sich auf DIN 2768 Teil 1 mittel. Die Allgemeintoleranzen der Massangaben bei Kunststoff beziehen sich auf DIN 16901.

Weitere Normen, Richtlinien und Regeln:

- Für Errichtung und Betrieb von Unterflur-Elektroinstallationen sind Anforderungen der nachstehenden DIN-Normen, VDE-Bestimmungen und Regeln in der jeweils gültigen Ausgabe verbindlich:
- DIN EN 60670-1 und -23 (Unterflur-Elektroinstallation - Einbaueinheiten)
 - DIN EN 50085-1 und -2-2 (Unterflur-Elektroinstallation - Elektroinstallationskanäle und Zubehör)
 - DIN VDE 0100 (insbesondere Teil 520)
 - DIN VDE 0105
 - DIN VDE 0107
 - DIN VDE 0108 (siehe auch Beiblatt 1 zu Teil 1)
 - DIN VDE 0298
 - DIN VDE 0800
 - DIN 31000/VDE 01000
 - FTZ-Richtlinie 731TR1
 - TAB (Technische Anschlussbedingungen) des zuständigen EVU
 - BGV A2 (Elektrische Anlagen und Betriebsmittel)
 - AVB Eit. V (Allg. Bedingungen für Eletrizitätsversorgung von Tarifkunden)
 - VOB (Verdingungsordnung für Bauleistungen)
 - Sicherheitsgerechte Gestaltung von Verkehrswegen, Fussböden und Treppen
 - Richtlinie: Bau und Ausrüstung von Schulen
 - Richtlinien für den Brandschutz, Formblatt 2013 (Vds)

Kanaltyp		BR BRA BRS	BRH	BRN	SL	LF	LFH	LFE	LFS	FB	Ateha
Nach elektrischer Isoliereigenschaft											
Elektroinstallationskanalsystem mit elektrischer Isoliereigenschaft		x	x	x	x	x	x	x		x	x
Elektroinstallationskanalsystem ohne elektrische Isoliereigenschaft									x		
Nach den durch Gehäuse bzw. Umhüllung nach EN60529:1991 gebotenen Schutzarten	IP30	x	x	x		x	x	x	x	x	
	IP40	x		x	x						x
	IK07	x	x	x	x		x			x	x
	IK08	x							x		
	IK10							x			
Nach Befestigungsart der Kanalabdeckung											
Kanalabdeckung des Elektroinstallationskanals ohne Werkzeug zu öffnen						x	x				
Kanalabdeckung des Elektroinstallationskanals nur mit Werkzeug zu öffnen		x	x	x	x			x	x	x	x
Nach der elektrischen Schutztrennung											
Elektroinstallationskanalsysteme ohne internes Schutztrennelement											
Elektroinstallationskanalsysteme mit internem Schutztrennelement											
Unterputz-/Aufputz-Elektroinstallationskanal an Wand oder Decke											
Unterputz-/Aufputz-Elektroinstallationskanal an der Wand		x	x	x	x	x	x	x	x	x	x
Unterputz-/Aufputz-Elektroinstallationskanal an der Decke		x	x	x	x	x	x	x	x	x	x
Nach dem Schutz vor Kontakt zwischen Flüssigkeiten und isolierten Leitern und spannungsführenden Teilen im Falle von Sockelleistenkanälen und Nassreinigung des Fussbodens											
		./.	./.	./.	./.	./.	./.	./.	./.	./.	./.
Nach Typ											
Typ-1-Elektroinstallationssystem						x	x	x	x		x
Typ-2-Elektroinstallationssystem (Verteilung)						x			x		x
Typ-3-Elektroinstallationssystem (Installation)		x	x	x	x					x	x

Erklärungen:

x zutreffende Klassifizierung

*1 in Prüfung

*2 in Beratung

./. Keine Angaben

	BKF	BKW	BKFD	BKWD	BKG	KDE	KDQ	BDE	BDQ	UK	VANR	VQ	VR	VE
Zulassungen/Zertifikat nach EN 50085 1 & EN 50085-2-2														
NF Zertifikat	-	-	-	-		-	-	-	-	-	-	-	-	-
VDE Zertifikat	x	x	x	x		x	x	x	x	x	x	x	x	x
Sonstiges Zertifikat (S+, IMQ, etc...)	-	-	-	-	x	-	-	-	-	-	-	-	-	-
Klassifizierung nach EN 50085 1 & EN 50085-2-2														
NF Klassifizierung	-	-	-	-		-	-	-	-	-	-	-	-	-
VDE Klassifizierung	x	x	x	x		x	x	x	x	x	x	x	x	x
Sonstige Klassifizierung	-	-	-	-		-	-	-	-	-	-	-	-	-
Interne Klassifizierung	-	-	-	-		-	-	-	-	-	-	-	-	-

Klassifizierung nach EN 50085-1	BKF	BKW	BKFD	BKWD	BKG	KDE	KDQ	BDE	BDQ	UK	VANR	VQ	VR	VE
Nach Schlagfestigkeit für Installation und Anwendung														
Elektroinstallationskanalsysteme für Schlagenergie 0,5J														
Elektroinstallationskanalsysteme für Schlagenergie 1J														
Elektroinstallationskanalsysteme für Schlagenergie 2J														
Elektroinstallationskanalsysteme für Schlagenergie 5J						x	x	x	x	x	x ₁	x	x	x
Elektroinstallationskanalsysteme für Schlagenergie 20J	x	x	x	x	x						x ₂			
Nach Temperatur														
Mindestlager- und Transporttemperaturen +/- 2°C														
-45														
-25	x	x	x	x	x					x				
-15						x	x	x	x		x	x	x	x
-5														
Mindestinstallations- und Anwendungstemperaturen +/- 2°C														
-25														
-15										x				
-5	x	x	x	x	x	x	x	x	x		x	x	x	x
+5														
+15														
Anwendungshöchsttemperaturen +/- 2°C														
+60	x	x	x	x	x	x	x	x	x	x	x	x	x	x
+90														
+105														
+120														

BSR02MK LAR02MK	BSR02MT	BSR02KK LAR02KK	LAR02KB	VDQ	VDR	VDE	AKA	SLA	SL 18075	UDA	AK	EKQ	EKR	EKSQ	EKSR
				-	-	-	-	-	-	-	-	-	-	-	-
x	x	x	x	x	x	x	x	x	x	x	x	x	x	x	x
				-	-	-	-	-	-	-	-	-	-	-	-
				-	-	-	-	-	-	-	-	-	-	-	-
x	x	x	x	x	x	x	x	x	x	x	x	x	x	x	x
				-	-	-	-	-	-	-	-	-	-	-	-
				-	-	-	-	-	-	-	-	-	-	-	-

BSR02MK LAR02MK	BSR02MT	BSR02KK LAR02KK	LAR02KB	VDQ	VDR	VDE	AKA	SLA	SL 18075	UDA	AK	EKQ	EKR	EKSQ	EKSR
		x								x ₃					
			x	x	x	x	x		x						
x	x							x		x	x	x	x	x	x
x	x	x	x	x	x	x	x	x	x	x	x	x	x	x	x
x	x	x	x	x	x	x	x	x	x	x	x	x	x	x	x

Klassifizierung nach EN 50085-1	BKF	BKW	BKFD	BKWD	BKG	KDE	KDQ	BDE	BDQ	UK	VANR	VQ	VR	VE
Nach dem Widerstand gegen Flammausbreitung														
Feuerausbreitende Elektroinstallationskanalsysteme														
Feuer nicht ausbreitende Elektroinstallationskanalsysteme	x	x	x	x	x	x	x	x	x	x	x	x	x	x
Nach elektrische Leitfähigkeit														
Elektroinstallationskanalsystem mit elektrischer Leitfähigkeit	x	x	x	x	x					x	x			
Elektroinstallationskanalsystem ohne elektrische Leitfähigkeit						x	x	x	x			x	x	x
Nach elektrischer Isoliereigenschaft														
Elektroinstallationskanalsystem ohne elektrische Isoliereigenschaft	x	x	x	x						x	x			
Elektroinstallationskanalsystem mit elektrischer Isoliereigenschaft					x	x	x	x	x			x	x	x
Nach den durch Gehäuse bzw. Umhüllung nach EN60529:1991 gebotenen Schutzarten														
Nach Schutz gegen Eindringen von festen Fremdkörpern														
Nach Schutz gegen Eindringen von Wasser														
Nach Schutz gegen Berühren gefährlicher Teile														
IP20 Anschlusseinheiten im Gebrauch						x	x	x	x		x	x	x	x
IP20					x					x				
IP30 Anschlusseinheiten nicht im Gebrauch						x	x	x	x			x	x	x
IP30 Zugangseinheiten						x	x	x	x			x	x	x
IP30	x	x	x	x										
IP40														
IP44 Anschlusseinheiten nicht im Gebrauch														
IP66 Anschlusseinheiten nicht im Gebrauch											x			
IP 67 Anschlusseinheiten nicht im Gebrauch														
IP 10														
Schutz gegen korrosive oder verunreinigende Substanzen														
Elektroinstallationskanalsysteme mit geringem Aussen- und Innenschutz										x				
Elektroinstallationskanalsysteme mit mittlerem Aussen- und geringem Innenschutz														
Elektroinstallationskanalsysteme mit mittlerem Aussen- und Innenschutz											x			
Elektroinstallationskanalsysteme mit hohem Aussen- und geringem Innenschutz														
Elektroinstallationskanalsysteme mit hohem Aussen- und mittlerem Innenschutz														
Elektroinstallationskanalsysteme mit hohem Aussen- und Innenschutz	x	x	x	x	x									
Befestigungsart der Systemkanalabdeckung														
Kanalabdeckung des Elektroinstallationskanals ohne Werkzeug zu öffnen						x								
Kanalabdeckung des Elektroinstallationskanals nur mit Werkzeug zu öffnen	x	x	x	x			x	x	x	x	x	x	x	x
Elektrische Schutztrennung														
Elektroinstallationskanalsysteme ohne internes Schutztrennelement	x	x	x	x	x	x	x	x	x	x	x	x	x	x
Elektroinstallationskanalsysteme mit internem Schutztrennelement														

Erklärungen:
 x zutreffende Klassifizierung, *1 in Prüfung, *2 in Beratung, ./ . Keine Angaben

Technik Bodeninstallations-systeme

BSR02MK LAR02MK	BSR02MT	BSR02KK LAR02KK	LAR02KB	VDQ	VDR	VDE	AKA	SLA	SL 18075	UDA	AK	EKQ	EKR	EKSQ	EKSR
x	x	x	x	x	x	x	x	x	x	x	x	x	x	x	x
x	x		x				x	x		x	x	x	x	x	x
		x		x	x	x			x						
x	x		x				x	x		x	x	x	x	x	x
		x		x	x	x			x						
x	x	x		x	x	x				x ₃		x	x	x	x
		x		x	x	x						x	x	x	x
			x	x	x	x									
							x	x	x		x				
										x					
x															
	x														
x	x	x	x				x	x	x	x	x	x	x	x	x
x	x	x	x	x	x	x	x	x	x	x	x	x	x	x	x

Klassifizierung nach EN 50085-2-2	BKF	BKW	BKFD	BKWD	BKG	KDE	KDQ	BDE	BDQ	UK	VANR	VQ	VR	VE
Nach Art der Bodenpflege														
Elektroinstallationssystem für trockene Bodenpflege	x	x	x	x	x	x	x	x	x	x	x	x	x	x
Elektroinstallationssystem für Nassreinigung des Fussbodens, wenn die Anschlusseinheit nicht in Gebrauch ist										x	x			
Elektroinstallationssystem für Nassreinigung des Fussbodens, wenn die Anschlusseinheit in Gebrauch ist											x			
Nach dem Widerstand gegen vertikale Lasten, die über eine kleine Fläche wirken (Stahl Zylinder mit 13,3 mm ± 0,1 Durchmesser und mit einem Kanten Radius von 1 mm)														
Elektroinstallationssystem für 500 N											x ₁			
Elektroinstallationssystem für 750 N														
Elektroinstallationssystem für 1000 N														
Elektroinstallationssystem für 1500 N						x	x	x	x	x		x	x	x
Elektroinstallationssystem für 2000 N	x	x	x	x										
Elektroinstallationssystem für 2500 N														
Elektroinstallationssystem für 3000 N					x						x ₂			
Nach dem Widerstand gegen vertikale Lasten, die über eine grosse Fläche wirken (Kreisförmige Stahlplatte mit einem Durchmesser von 130 mm und mit einem Kantenradius von ca. 2 mm)														
Elektroinstallationssystem für 2000 N														
Elektroinstallationssystem für 3000 N	x	x	x	x										
Elektroinstallationssystem für 5000 N					x						x ₁			
Elektroinstallationssystem für 10000 N											x ₂			
Elektroinstallationssystem für 15000 N														

- x₁: Mit Tubus-Leitungsauslass aus Polyamid
- x₂: Mit Tubus-Leitungsauslass aus Aluminium
- x₃: Mit Leitungsauslass UDLA
- x₄: Mit Leitungsauslass oder Blinddeckel
- x₅: Mit Tubus-Auslass
- x₆: Mit Tubus-Auslass oder Blinddeckel
- x₇: Interne Klassifizierung

Technik Bodeninstallations-systeme

BSR02MK LAR02MK	BSR02MT	BSR02KK LAR02KK	LAR02KB	VDQ	VDR	VDE	AKA	SLA	SL 18075	UDA	AK	EKQ	EKR	EKSQ	EKSR
x	x	x	x	x	x	x	x	x	x	x	x	x	x	x	x
x	x									x					
	x									x					
		x													
										x ₃					
											x				
				x	x	x						x ₄	x ₄		
			x												
									x						
x	x						x	x		x		x ₅	x ₅	x ₆	x ₆
												x ₅	x ₅		
		x	x						x						
								x							
x	x						x			x				x ₆	x ₆

Unterflurkanal

Kennzeichen	Typ	Kanalbreite	Kanalhöhe	Anzahl Züge
UK = Unterflurkanal	W = Grundprofil E = Endstück B = Befestigungsbügel K = Vertikalkrümmen S = Kupplung M = Dehnungsmuffe	X 190 = 190 mm 240 = 240 mm 340 = 340 mm	Y 28 = 28 mm 38 = 38 mm 48 = 48 mm	Z 0 = ohne Züge 2 = zweizügig 3 = dreizügig

Universal-Bodendose

Kennzeichen	Ausführung	Grösse	Nivellierbereich
UD = Unterflurdose	X B = mit Bodenblech H = mit Haltepratzen S = mit Stahlblechschalung	Y 2 = 428 x 428 mm 3 = 498 x 498 mm	Z 050080 = 50 - 80 mm 075125 = 75 - 125 mm 120170 = 120 - 170 mm 165215 = 165 - 215 mm 215265 = 215 - 265 mm nur für Ausführung S: 070120 = 70 - 120 mm

Montagedeckel

Kennzeichen	Ausführung	Grösse	Grösse und Typ der Stanzung
UD = Unterflurdose	X M = Montagedeckel	Y 2 = 290 x 290 mm 3 = 360 x 360 mm	Z 000BLD = ohne Stanzung 215R06 = Stanzung R06 rund 215 mm 275R10 = Stanzung R10 rund 275 mm 306R12 = Stanzung R12 rund 306 mm 200Q06 = Stanzung Q06 200 x 200 mm 294Q08 = Stanzung Q08 294 x 294 mm 244Q12 = Stanzung Q12 244 x 244 mm 147E04 = Stanzung E04 147 x 247 mm 200E09 = Stanzung E09 200 x 253 mm

Aufstockrahmen und Rohreinführung

Kennzeichen	Ausführung	Grösse	Erhöhung/Vorprägung	Typ
UD = Unterflurdose	W AR = Aufstockrahmen S = mit Stahlblechschalung	X 2 = 428 x 428 mm 3 = 498 x 498 mm 2050 = Vorprägung 20 - 32 - 40 - 50 mm	Y 35 = 35 mm	RE = Rohreinführung

Schwerlaststütze und Montagedeckel für Schwerlast

Kennzeichen	Ausführung	Estrichhöhenbereich
UD = Unterflurdose	Y SLS = Schwerlaststütze	Z 098 = 073 - 098 mm 118 = 093 - 118 mm 138 = 113 - 138 mm 163 = 138 - 163 mm 183 = 158 - 183 mm 203 = 178 - 203 mm 223 = 198 - 223 mm

Kennzeichen	Ausführung	Grösse der Stanzung	Typ	Typ der Stanzung
UD = Unterflurdose	W M3 = Montagedeckel Gr. 3	X 200 = 200 x 200 mm 244 = 244 x 240 mm 215 = rund 215 mm 306 = rund 306 mm	Y SL = Schwerlast	Z Q06 = Stanzung Q06 200 x 200 mm Q12 = Stanzung Q12 244 x 244 mm R06 = Stanzung R06 rund 215 mm R12 = Stanzung R12 rund 306 mm

Auswahl einiger Kombinationsmöglichkeiten

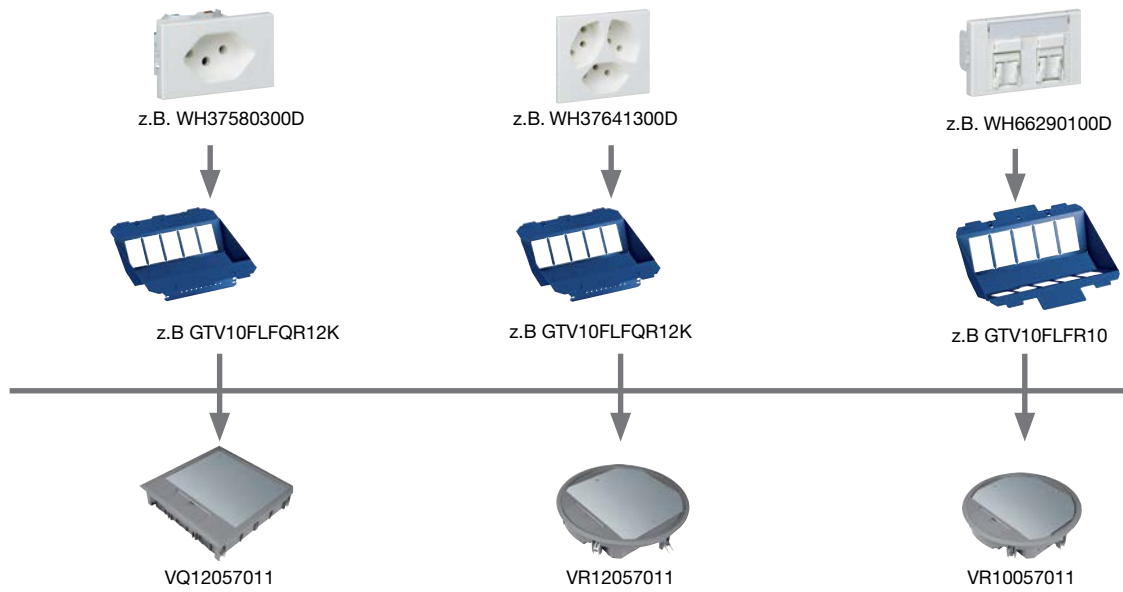

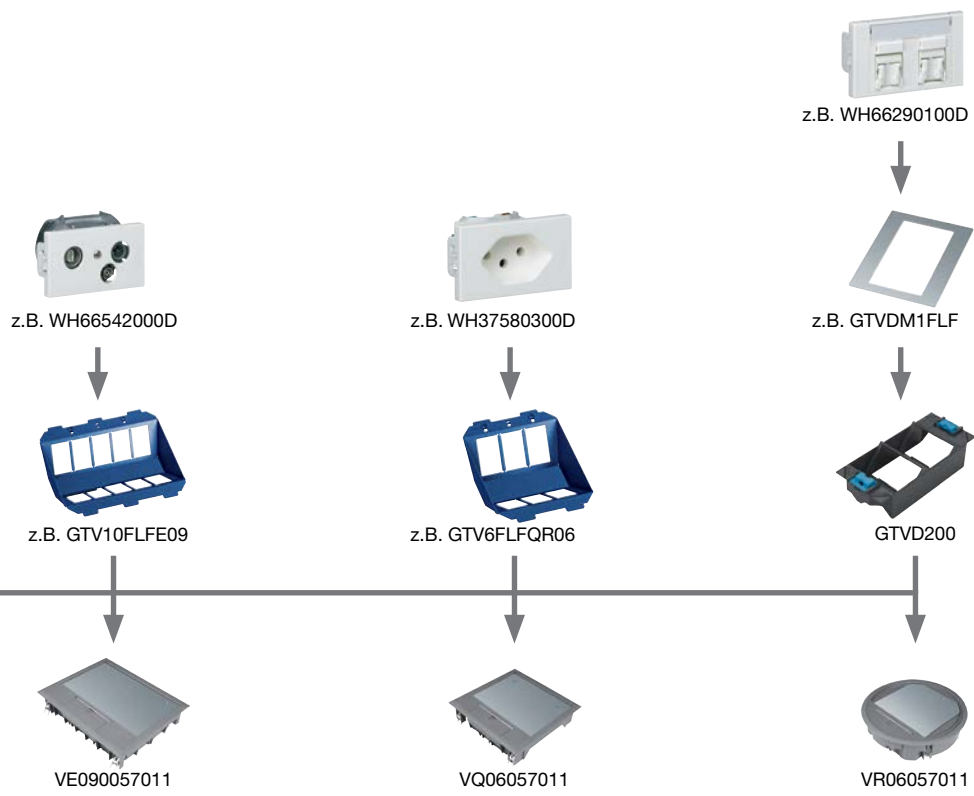

Leitungsvolumen ermitteln

Um die richtige Kanalgrösse zu definieren, wird das Leitungsvolumen benötigt. Da die Leitungen in der Praxis nie optimal parallel und Platz sparend nebeneinander liegen, rechnet man hier mit der Formel $(d)^2$ Durchmesser zum Quadrat. Um später für eventuelle Nachrüstungen gewappnet zu sein, sollten die Kanäle nur zu 50 % ausgefüllt werden. Auch lassen sich dadurch die Leitungen einfacher durch den Kanal einziehen. Zusätzlich muss beachtet werden, dass bei dieser Berechnung noch keine Bodentanks oder Auslässe, die den Leitungsweg eventuell unterbrechen, berücksichtigt wurden. In der Praxis werden Energie- und Datenleitungen voneinander getrennt im Kanal verlegt. Trennstegte teilen den Kanal in mehrere Züge auf. Trifft dies bei Ihnen auch zu, so berechnen Sie für jeden Zug den Platzbedarf einzeln aus.



Zugbreite mm	Kanal- Nennhöhe mm	Nutz- querschnitt cm ²	Leitungsdurchmesser in mm															
			5	6	7	8	9	10	11	12	13	14	15	16	17	18	19	20
60	28	16,8	33	23	17	13	10	8	6	5	4	4	3	3	2	2	2	2
	38	22,8	45	31	23	17	14	11	9	7	6	5	5	4	3	3	3	2
	48	28,8	57	40	29	22	17	14	11	10	8	7	6	5	4	4	3	3
70	28	19,6	39	27	20	15	12	9	8	6	5	5	4	3	3	3	2	2
	38	26,6	53	36	27	20	16	13	10	9	7	6	5	5	4	4	3	3
	48	33,6	67	46	34	26	20	16	13	11	9	8	7	6	5	5	4	4
75	28	21,0	42	29	21	16	12	10	8	7	6	5	4	4	3	3	2	2
	38	28,5	57	39	29	22	17	14	11	9	8	7	6	5	4	4	3	3
	48	36,0	72	50	36	28	22	18	14	12	10	9	8	7	6	5	4	4
85	28	23,8	47	33	24	18	14	11	9	8	7	6	5	4	4	3	3	2
	38	32,3	64	44	32	25	19	16	13	11	9	8	7	6	5	4	4	4
	48	40,8	81	56	41	31	25	20	16	14	12	10	9	7	7	6	5	5
100	28	28,0	56	38	28	21	17	14	11	9	8	7	6	5	4	4	3	3
	38	38,0	76	52	38	29	23	19	15	13	11	9	8	7	6	5	5	4
	48	48,0	96	66	48	37	29	24	19	16	14	12	10	9	8	7	6	6
110	28	30,8	61	42	31	24	19	15	12	10	9	7	6	6	5	4	4	3
	38	41,8	83	58	42	32	25	20	17	14	12	10	9	8	7	6	5	5
	48	52,8	105	73	53	41	32	26	21	18	15	13	11	10	9	8	7	6
115	28	32,2	64	44	32	25	19	16	13	11	9	8	7	6	5	4	4	4
	38	43,7	87	60	44	34	26	21	18	15	12	11	9	8	7	6	6	5
	48	55,2	110	76	56	43	34	27	22	19	16	14	12	10	9	8	7	6
140	28	39,2	78	54	40	30	24	19	16	13	11	10	8	7	6	6	5	4
	38	53,2	106	73	54	41	32	26	21	18	15	13	11	10	9	8	7	6
	48	67,2	134	93	68	52	41	33	27	23	19	17	14	13	11	10	9	8
200	28	56,0	112	77	57	43	34	28	23	19	16	14	12	10	9	8	7	7
	38	76,0	152	105	77	59	46	38	31	26	22	19	16	14	13	11	10	9
	48	96,0	192	133	97	75	59	48	39	33	28	24	21	18	16	14	13	12

Anwendung

Das estrichüberdeckte Kanalsystem ist für alle Arten von Estrich geeignet. Egal ob Verbundzementestrich, schwimmender Estrich, Fliessestrich oder mit besonderen Vorkehrungen auch Gussasphalt / Heissestrich. Das estrichüberdeckte Kanalsystem ist in Büro- oder Verwaltungsgebäuden, Ausstellungsräumen, aber auch im Wohnungsbau einsetzbar. Überall dort, wo Wert auf eine solide Bauweise gelegt wird.

Funktionsweise

Das wohl am häufigsten eingesetzte Unterflur-Kanalsystem besteht durch einfache Anwendungsvielfalt. Bodendosen werden mittels Unterflurkanälen miteinander vernetzt. Sie sichern die strukturierte Versorgung und bieten eine Zugriffsmöglichkeit auf Energie, Daten- und Telekommunikationsleitungen aus dem Boden. Eine grosse Auswahl verschiedener Kanalquerschnitte ermöglicht eine für den Anwendungsfall optimale Anpassung.

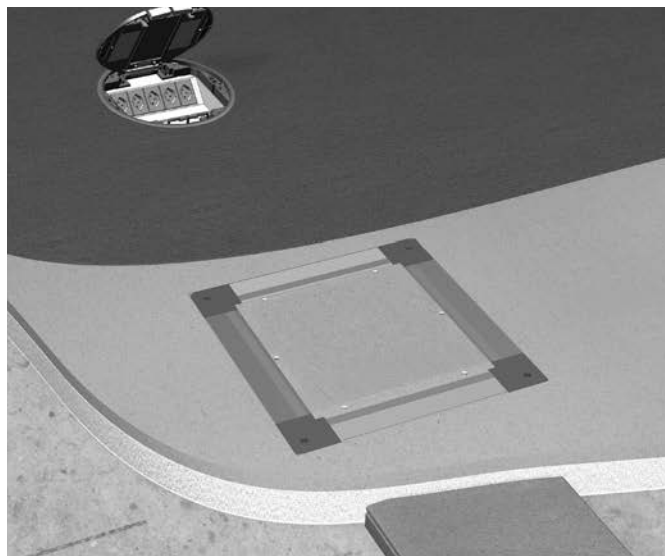

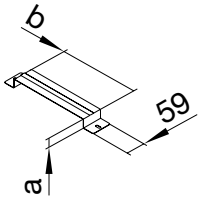

Bügel UKB

Bügel UKB zur Befestigung von Kanälen auf der Rohdecke. Je Kanaleinführung in Bodendosen wird 1 Bügel benötigt. Mehrbedarf durch örtliche Gegebenheiten ist gesondert zu kalkulieren und zu bestellen. Alle 1 m einen Bügel vorsehen. Bei Verbindungen jeweils eine Schelle vorsehen.

Material:
Stahlblech verzinkt,
Verzinkung nach DIN EN 10327

Materialstärke:
0,90 mm

Bestellnummer	Abmessung b x a [mm]
UKB190280	190 x 28
UKB190380	190 x 38
UKB190480	190 x 48
UKB240280	240 x 28
UKB240380	240 x 38
UKB240480	240 x 48
UKB340280	340 x 28
UKB340380	340 x 38
UKB340480	340 x 48

Montagebeispiel

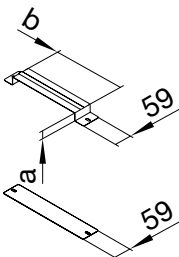
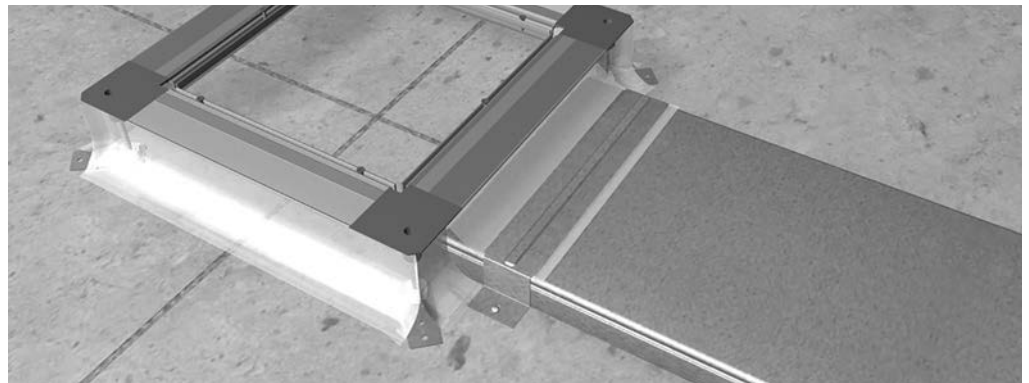

Kupplung UKS

Kupplung UKS zur Verbindung von Kanälen am Kanalstoss und zur Befestigung der Kanäle, Potentialausgleich erfolgt durch Einklemmen der Kanalenden bzw. Krümmenden zwischen Ober- und Unterteil. Empfohlen wird je Meter Kanal 0,5 Kupplungen zu kalkulieren. Mehrbedarf durch örtliche Gegebenheiten ist gesondert zu kalkulieren und zu bestellen.

Material:
Stahlblech verzinkt,
Verzinkung nach DIN EN 10327

Materialstärke:
0,90 mm

Bestellnummer	Abmessung b x a [mm]
UKS190280	190 x 28
UKS190380	190 x 38
UKS190480	190 x 48
UKS240280	240 x 28
UKS240380	240 x 38
UKS240480	240 x 48
UKS340280	340 x 28
UKS340380	340 x 38
UKS340480	340 x 48

Vertikalkrümmter UKK

Vertikalkrümmter UKK zum Schwenken der Leitungsführung von der horizontalen in die vertikale Ebene. Vertikalkrümmter und Kanal werden mit einer Verbinderschelle verbunden.

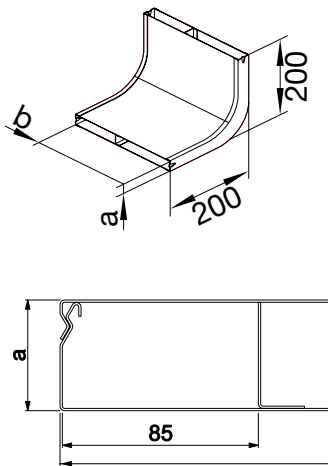

Material:
Stahlblech verzinkt,
Verzinkung nach DIN EN 10327

Materialstärke:
0,75 mm

Bestellnummer	Ausführung	Abmessung b x a [mm]	Abmessung Züge
UKK190282	2-zügig	190 x 28	75 / 115
UKK190382	2-zügig	190 x 38	75 / 115
UKK190482	2-zügig	190 x 48	75 / 115
UKK190283	3-zügig	190 x 28	60 / 70 / 60
UKK190383	3-zügig	190 x 38	60 / 70 / 60
UKK190483	3-zügig	190 x 48	60 / 70 / 60
UKK240282	2-zügig	240 x 28	100 / 140
UKK240382	2-zügig	240 x 38	100 / 140
UKK240482	2-zügig	240 x 48	100 / 140
UKK240283	3-zügig	240 x 28	85 / 70 / 85
UKK240383	3-zügig	240 x 38	85 / 70 / 85
UKK240483	3-zügig	240 x 48	85 / 70 / 85
UKK340282	2-zügig	340 x 28	140 / 200
UKK340382	2-zügig	340 x 38	140 / 200
UKK340482	2-zügig	340 x 48	140 / 200
UKK340283	3-zügig	340 x 28	115 / 110 / 115
UKK340383	3-zügig	340 x 38	115 / 110 / 115
UKK340483	3-zügig	340 x 48	115 / 110 / 115

Montagebeispiel

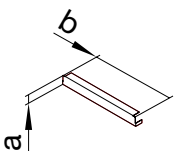
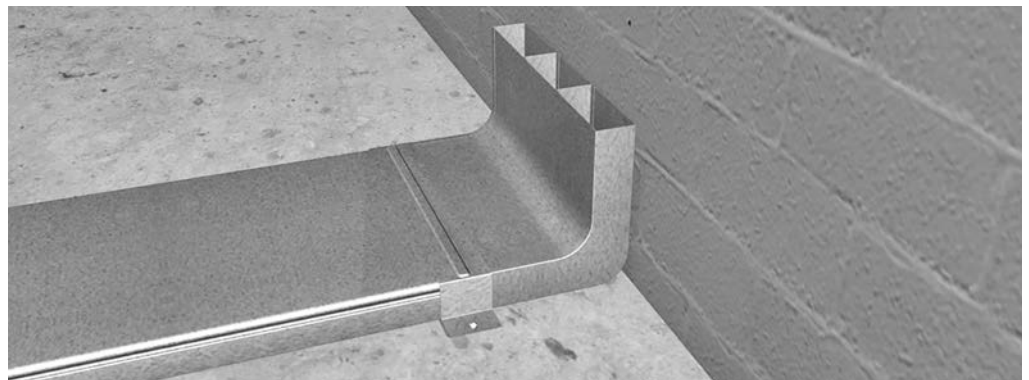

Endstück UKE

Endstück für estrichüberdeckte geschlossene Unterflurkanäle.

Material:
Stahlblech verzinkt,
Verzinkung nach DIN EN 10327

Materialstärke:
0,90 mm

Bestellnummer	Abmessung b x a [mm]
UKE190280	190 x 28
UKE190380	190 x 38
UKE190480	190 x 48
UKE240280	240 x 28
UKE240380	240 x 38
UKE240480	240 x 48
UKE340280	340 x 28
UKE340380	340 x 38
UKE340480	340 x 48

Allgemeine Hinweise:

DIN Norm

Die Estrichüberdeckung der Kanäle nach DIN 18560 "Estriche im Bauwesen" ist zu beachten!

Erdung

Die Systembauteile sind in die Erdungsmassnahme nach DIN VDE 0100 einzubeziehen.

Unterfüttern

Um Verformungen zu vermeiden, müssen Bauteile bei Bedarf unterfüttert werden.

Abdichten

Kanäle sowie Universal-Bodendosen sind gegen Eindringen von Estrich bauseitig zu schützen.

Aushärten

Vor Aushärten des Estrichs darf das Kanalsystem nicht begangen oder mechanisch belastet werden.

Schutzdeckel

Montageschutzdeckel der Universal-Bodendose dürfen erst unmittelbar vor der Bodenbelagverlegung entfernt und gegen Montagedeckel ausgetauscht werden.

Angrenzende Gewerke

Beachten Sie des Weiteren unsere allgemeinen Hinweise und die Hinweise an angrenzende Gewerke (Estrichleger / Bodenleger).

Wir empfehlen Ihnen, den tehalit.UK von unserem Montageteam verlegen zu lassen.

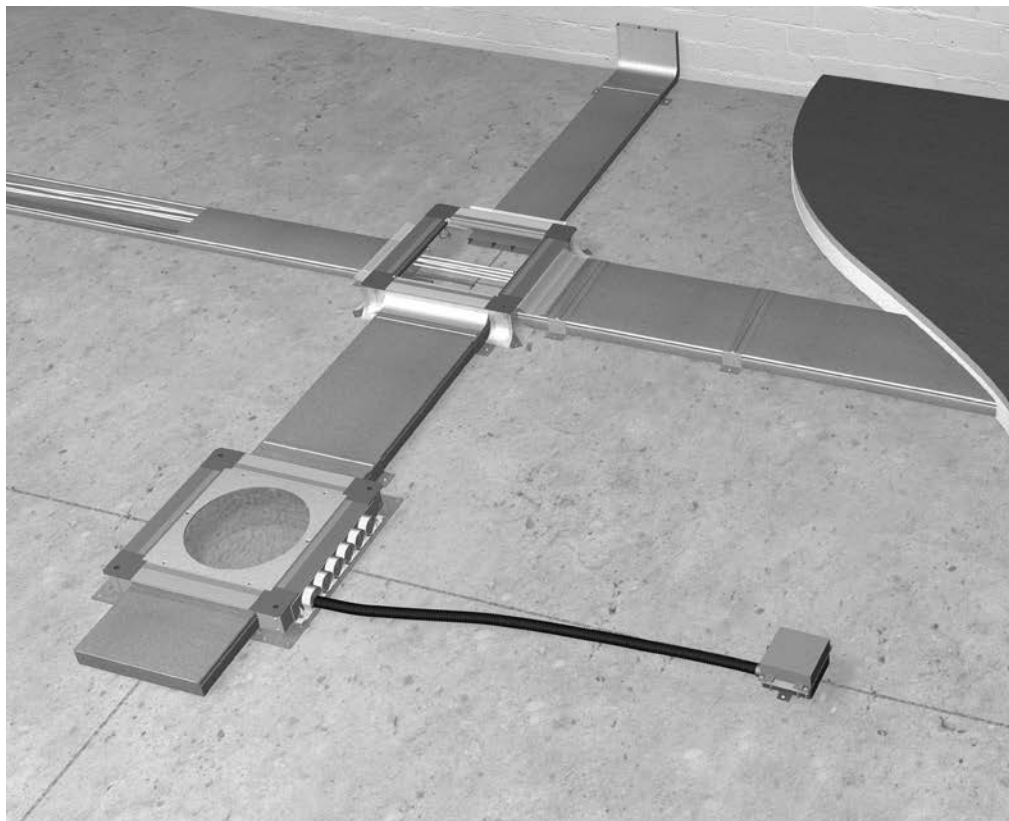

Kanäle verlegen

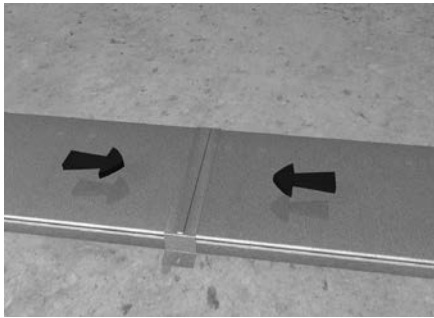

Unterflurkanäle werden Stoss an Stoss verlegt. Die Trennwände müssen fluchten.

Kanäle bei Bedarf schneiden

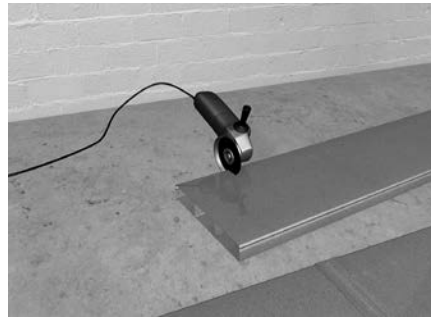

Bei Bedarf können die Unterflurkanäle auf die passende Länge geschnitten werden. Scharfe Kanten müssen anschliessend entgratet werden.

Verbinderschellen befestigen

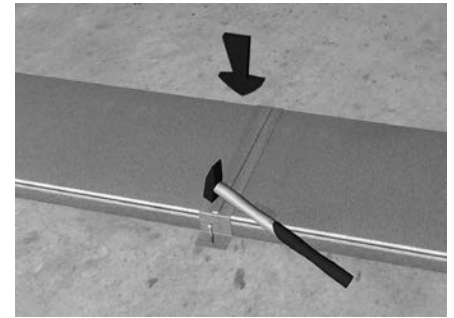

Am Stoss zwei Kanalstücke mit einer Verbinderschelle verbinden und über zwei Befestigungslöcher (7 x 15 mm) auf Rohdecke andübeln. Die Montage der Verbinderschelle ist auch erforderlich, um zwischen den Kanälen den Potentialausgleich nach DIN VDE 0100 zu gewährleisten.

Bügel für den zusätzlichen Bedarf

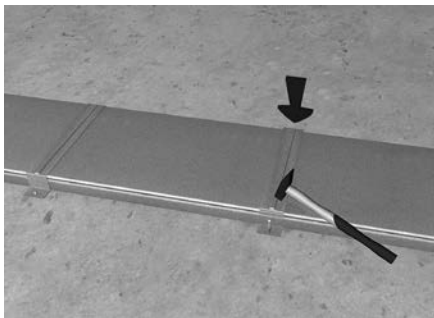

Bei zusätzlichem Bedarf Kanalstücke zwischen den Stössen mit Bügeln auf der Rohdecke andübeln.

Vertikalkrümmen anschliessen

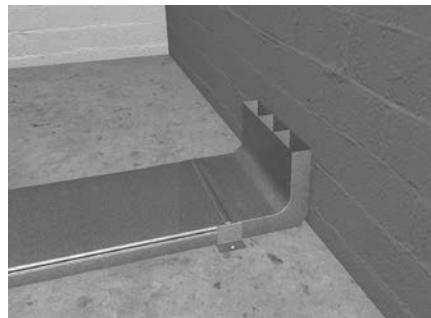

Vertikalkrümmen als Wandanschluss mit Verbinderschelle an den Unterflurkanal anschliessen.

Einspeisekanal anschliessen



Für eine weitere Leitungsführung kann auf den Vertikalkrümmen ein Einspeisekanal montiert werden. Dieser ist für die Verbindung von Unterflurkanal mit Brüstungskanal vorgesehen.

Endstück befestigen

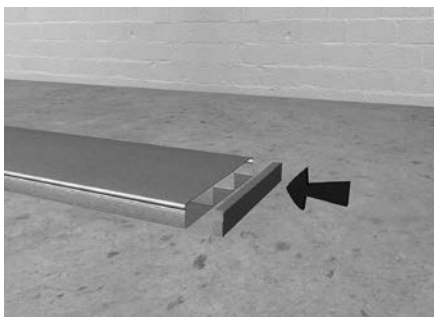

Endet der Unterflurkanal mitten im Raum, muss die Schnittkante durch Einschieben eines Endstücks geschlossen werden. Es ist kein Verschrauben nötig.

Erdungsmassnahmen

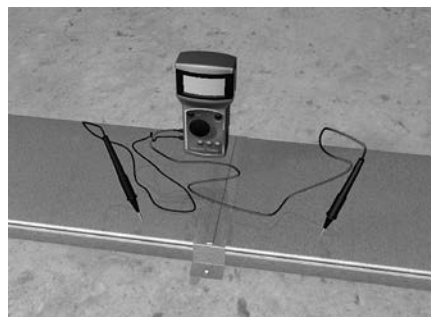

Kanalstücke werden untereinander durch festes Einklemmen über die Verbindungsschellen mechanisch und elektrisch miteinander verbunden. Alle Kontaktstellen müssen sauber und fettfrei sein.

1: SEBD500GT - Bodendose inkl. Grundträger

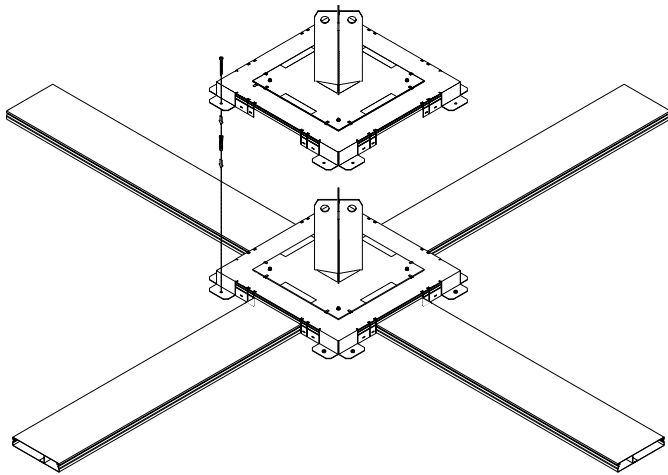

Bodendose 500 mm x 500 mm mit Stahlblechschalung für Schalungselemente inkl. Grundträger, als Set erhältlich.

2: Grundträger vorbereiten

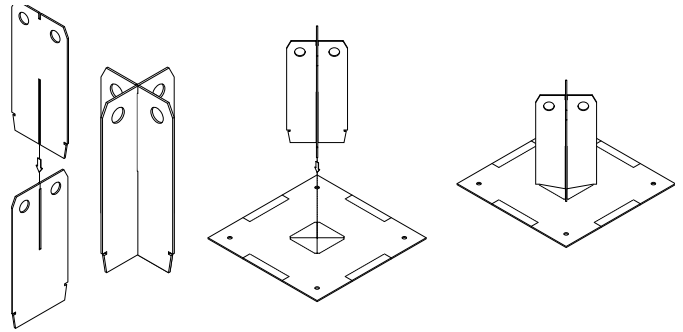

Durch einfaches Zusammenstecken Grundträger für Montage vorbereiten.

3: Grundträger auf Bodendose befestigen

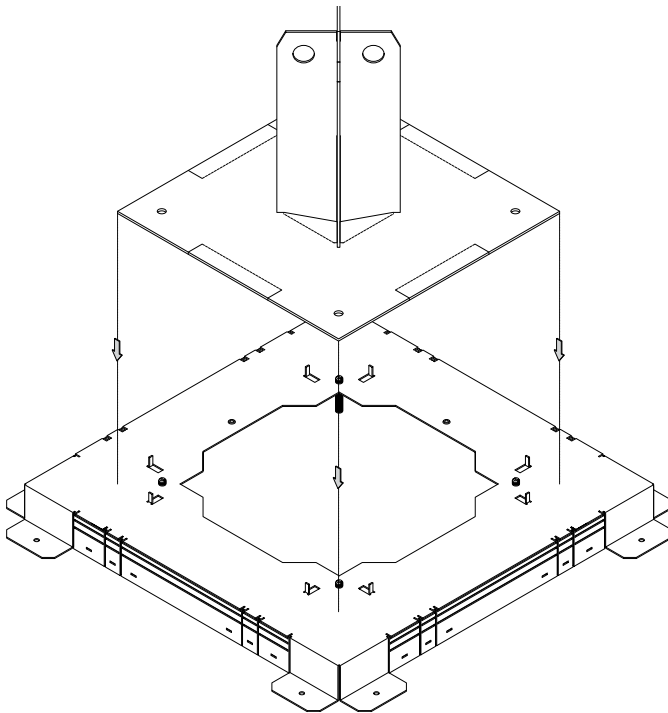

Befestigung erfolgt durch einfaches Umbiegen vorgestanzter Metallaschen.

4: Bodendose positionieren

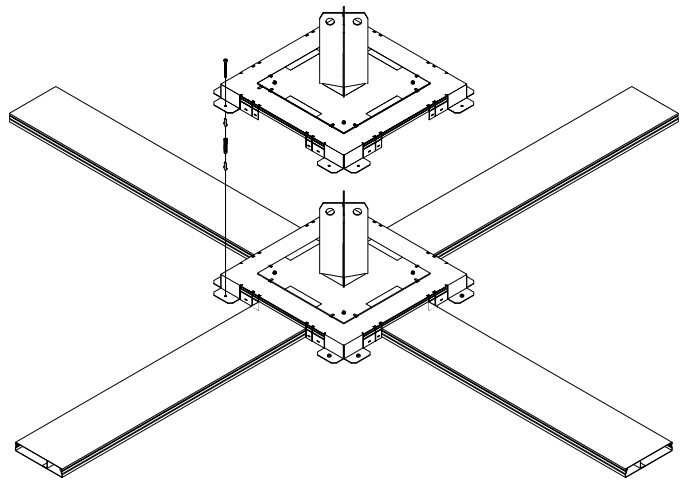

Bodendose inkl. Grundträger auf Kanalsystem setzen, dazu Seitenwände entlang der passenden Perforierung ausklinken, auf Roh-betondecke ausrichten und befestigen.

5: Leitungen ausführen und fixieren

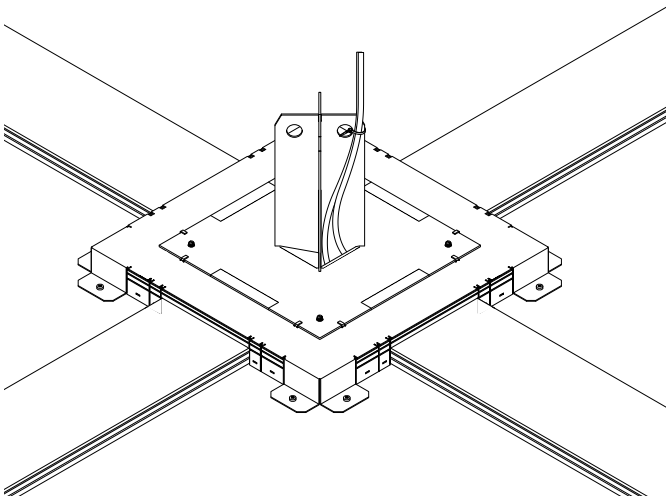

Leitungen durch Bodendose ausführen und mit Kabelbinder am Geräteträger fixieren.

6: Schalungselement aufstecken

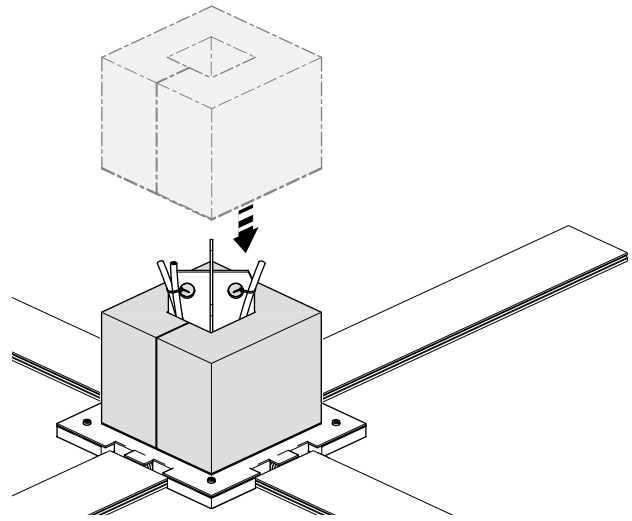

Schalungselement aus Styropor auf Grundträger setzen.

7: Estrich einbringen

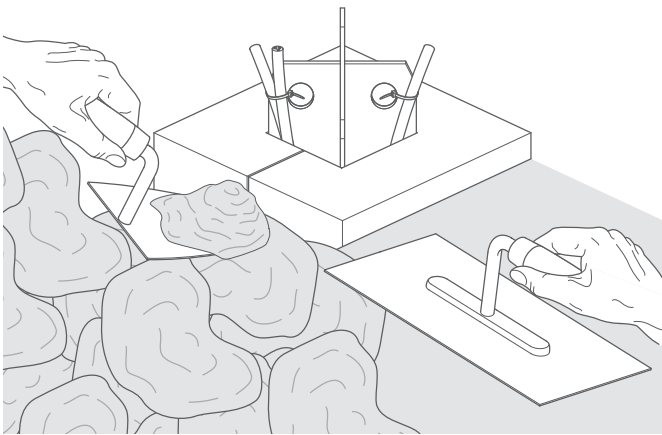

Nach bauseitiger Abdichtung und Fixierung des Systems (z.B. mit Textilklebeband und / oder Draht) Estrich einbringen.

8: Grundträger und Schalungselement entfernen

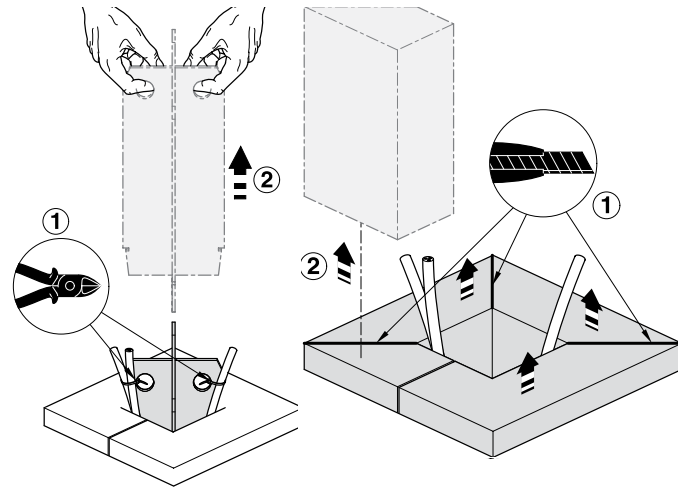

Nach Trocknung des Estrich, Grundträger und Schalungselement entfernen und Versorgungseinheit bzw. nivellierbare Edelstahl-Kassette einbauen.

BKG200601

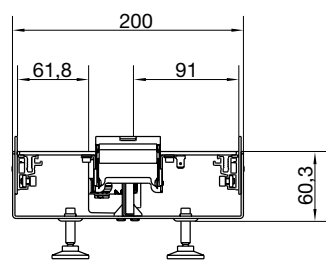

BKG300601

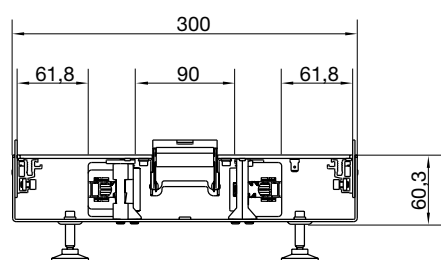

BKG300801

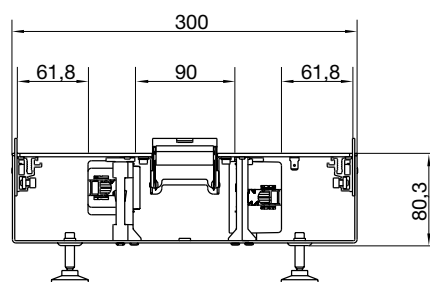

BKG400601

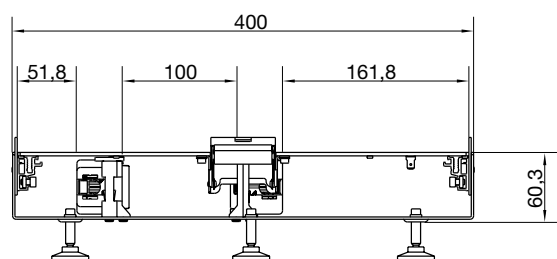

BKG400801

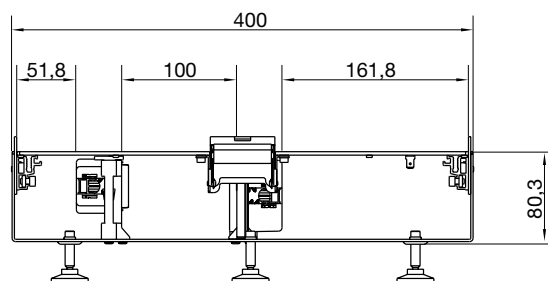

BKG500601

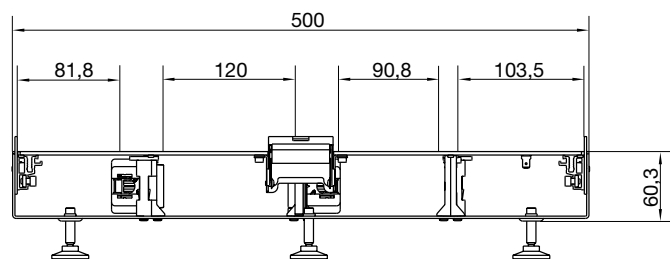

BKG500801

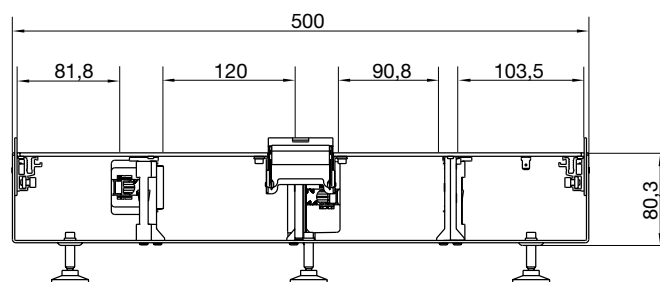

BKG Leitungsbelegung

Die Ermittlung des Kabelvolumens ist Grundlage der Planung. Bei den Querschnitten der ausgewählten, handelsüblichen Leitungstypen handelt es sich um Durchschnittswerte.

Ein Kanalfüllfaktor von maximal 50% liegt der Berechnung zugrunde. Querschnittsverringering durch Einbautiefe der Gerätebecher und Einbaueinheit beachten. Strombelastung siehe DIN VDE 0100/0298

Kanaleigenschaften			BKG 200x60	BKG 300x60	BKG 400x60	BKG 500x60	BKG 300x80	BKG 400x80	BKG 500x80	
Kanalbreite [mm]			200	300	400	500	300	400	500	
Kanalhöhe [mm]			60	60	60	60	80	80	80	
Ausführung			2-zügig	3-zügig	3-zügig	4-zügig	3-zügig	3-zügig	4-zügig	
Abmessung Züge [mm] ohne Geräte	a		83,5	83,5	73,5	103,5	83,5	73,5	103,5	
	b		91	90	100	120	90	100	120	
	c		-	83,5	183,5	112,5	83,5	183,5	112,5	
	d		-	-	-	103,5	-	-	103,5	
Abmessung Züge [mm] mit Geräte	a		61,8	61,8	51,8	81,8	61,8	51,8	81,8	
	b		91	90	100	120	90	100	120	
	c		-	61,8	161,8	90,8	61,8	161,8	90,8	
	d		-	-	-	103,5	-	-	103,5	
Nutzungsquerschnitt Ø cm ²	a		50,1	50,1	44,1	62,1	66,8	58,8	82,8	
	b		54,6	54	60	72	80	96	96	
	c		-	50,1	110,1	67,5	66,8	146,8	90	
	d		-	-	-	62,1	-	-	82,8	
max. Leitungs- belegung Ø 11 mm Füllgrad 0,5	ohne Geräte- einbau	Innen- nivellierung	a	15	13	11	18	21	19	27
			b	15	19	22	26	26	30	38
			c	-	13	37	25	21	54	35
			d	-	-	-	18	-	-	27
	mit Geräte- einbau	Innen- nivellierung	a	8	8	6	13	14	14	22
			b	-	-	-	-	-	-	-
			c	-	8	31	19	14	46	28
			d	-	-	-	18	-	-	27

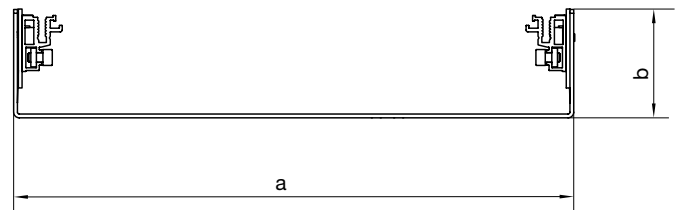
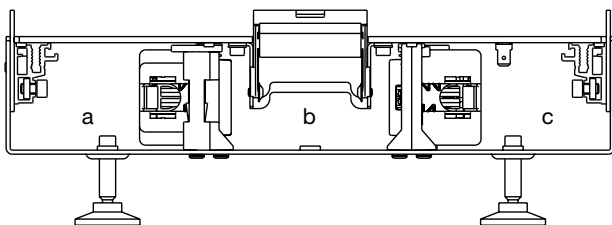

Produkteigenschaften

- Zulassung nach EN50085-1 + 2-2 (Zulassung durch Electrosuisse → S+)
- Elektroinstallationskanalsystem für trockenengepflegte Böden
- Punktbelastung 3000 N (Stempel Durchmesser 13mm), Flächenbelastung 5000 N (Stempel Durchmesser 130mm)
- Keine scharfen Kanten im Bereich des Geräteeinbaus und Leitungsführung
- Verdeckter Bürstenauslass bei nicht Verwendung
- Einheitliche Schrauben → wenig Werkzeuge
- Versetzbare Geräteträger
- Herausziehen der Anschlagkante ohne Schrauben lösen zu müssen
- Anschlagkante flexibel einstellbar 0-25 mm

Anzahl Nivellierschrauben pro Meter Kanal

BKG...	a (mm)	b (mm)	BKBNSDxxx/m
BKG200601	200	60	4
BKG300601	300	60	4
BKG400601	400	60	7
BKG500601	500	60	7
BKG300801	300	80	4
BKG400801	400	80	7
BKG500801	500	80	7

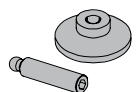

BKBNSDxxx

Nivellierschraubenhöhen bei tehalit.BKG / BKB 60 mm

Kanalsystem 60
Kanalhöhe (mm) 58

Nivellierschrauben	Nivellierstützen mit Filzunterlage					
	BKBNSD35 (A)	BKBNSD60 (A)	BKBNSD80 (A)	BKBNSD100 (A)	BKBNSD120 (A)	BKBNSD160 (A)
/1	35	58	80	100	120	160
/2	13	13	13	13	13	13
Nivellierbereich der Schraube	31	54	76	96	116	156
Min. Nivellierhöhe der Schraube	13	13	13	13	13	13
Max. Nivellierhöhe der Schraube	44	67	89	109	129	169
Min. Höhe des Kanals	71	71	96	116	136	176
Max. Höhe des Kanals	102	125	147	167	187	227

Nivellierschraubenhöhen bei tehalit.BKG / BKB 80 mm

Kanalsystem 80
Kanalhöhe (mm) 78

Nivellierschrauben	Nivellierstützen mit Filzunterlage					
	BKBNSD35 (A)	BKBNSD60 (A)	BKBNSD80 (A)	BKBNSD100 (A)	BKBNSD120 (A)	BKBNSD160 (A)
/1	35	58	80	100	120	160
/2	13	13	13	13	13	13
Nivellierbereich der Schraube	31	54	76	96	116	156
Min. Nivellierhöhe der Schraube	13	13	13	13	13	13
Max. Nivellierhöhe der Schraube	44	67	89	109	129	169
Min. Höhe des Kanals	91	91	96	116	136	176
Max. Höhe des Kanals	122	145	167	187	207	247

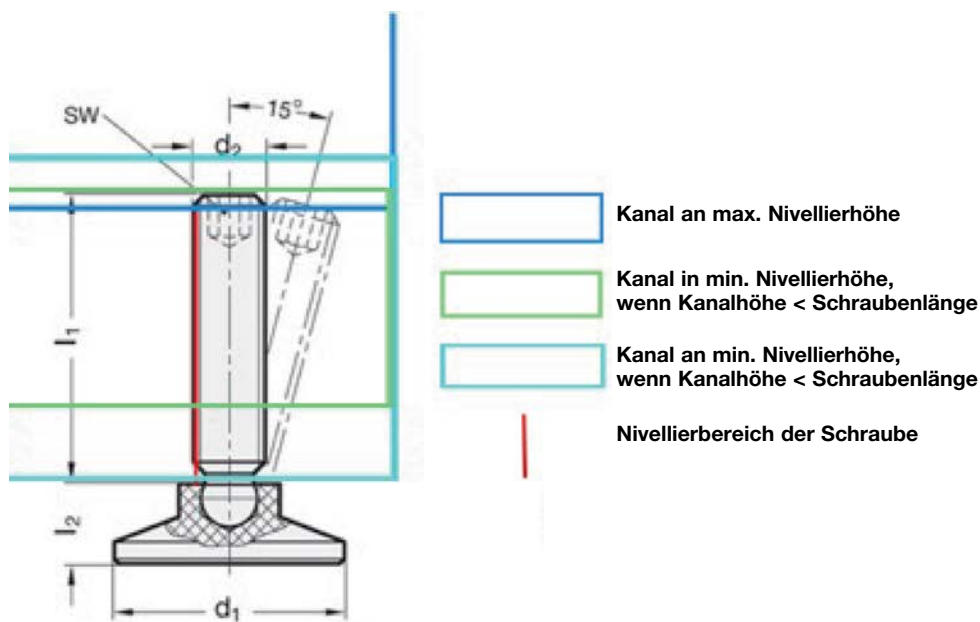

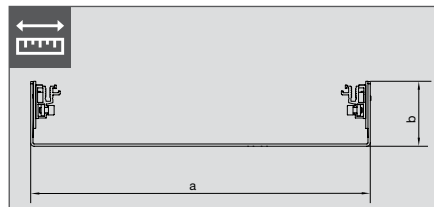
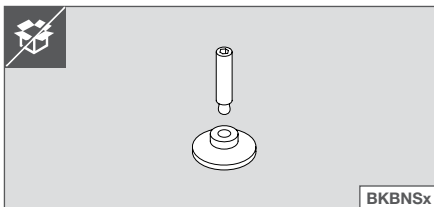
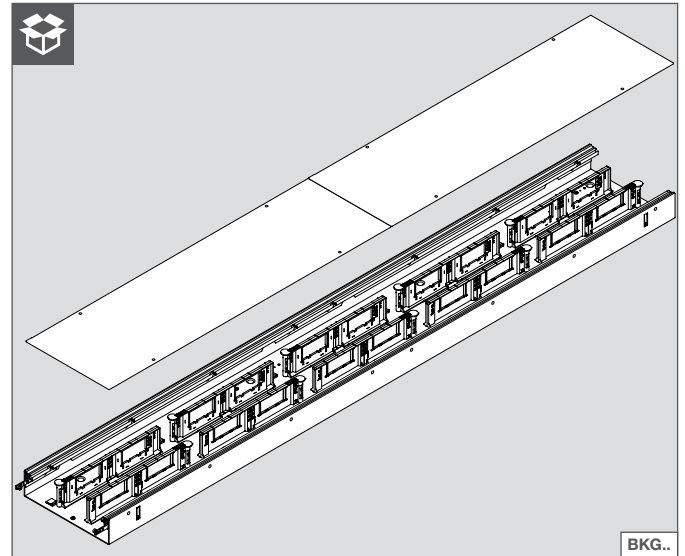
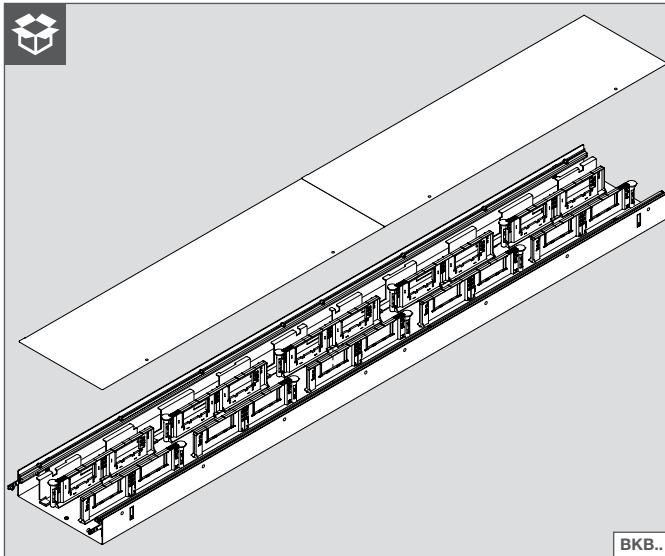

BKBx / BKGx	a (mm)	b (mm)	BKBNSx/m
BK*200601	200	60	4
BK*300601	300	60	4
BK*400601	400	60	7
BK*500601	500	60	7
BK*300801	300	80	4
BK*400801	400	80	7
BK*500801	500	80	7

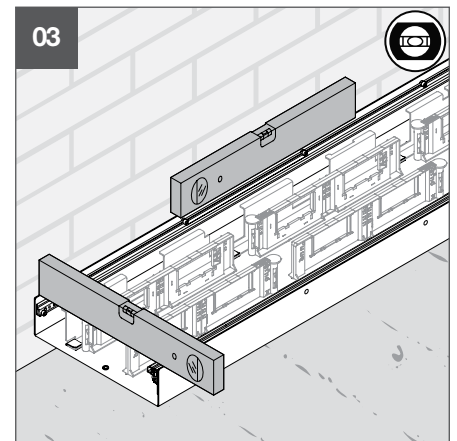
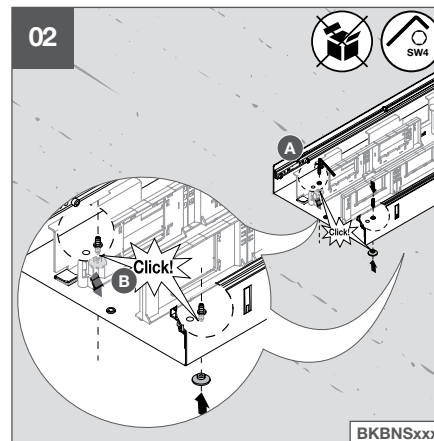
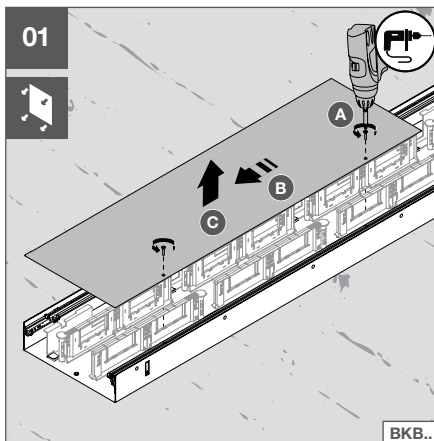

i Unebenheiten im Rohfussboden können es erforderlich machen, auf verschiedene Nivellierstiftlängen zurückzugreifen.

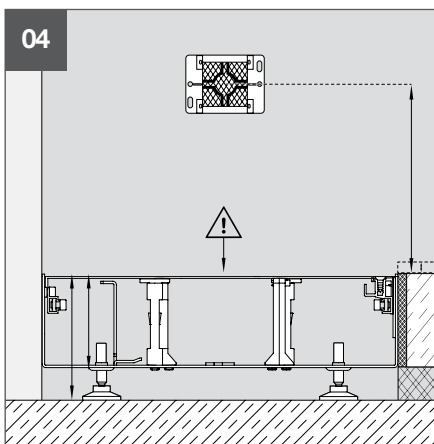

Nivellierset	BKBx/BKGx h1=60 mm		BKBx/BKGx h1=80 mm	
	h2 (mm) min.	h2 (mm) max.	h2 (mm) min.	h2 (mm) max.
BKBNS60	69	123	89	143
BKBNS120	134	185	134	205
BKBNSD35	71	102	91	122
BKBNSD35A	71	102	91	122
BKBNSD60	71	125	91	145
BKBNSD60A	71	125	91	145
BKBNSD80	96	147	96	167
BKBNSD80A	96	147	96	167
BKBNSD100	116	167	116	187
BKBNSD100A	116	167	116	187
BKBNSD120	136	187	136	207
BKBNSD120A	136	187	136	207
BKBNSD160	176	227	176	247
BKBNSD160A	176	227	176	247

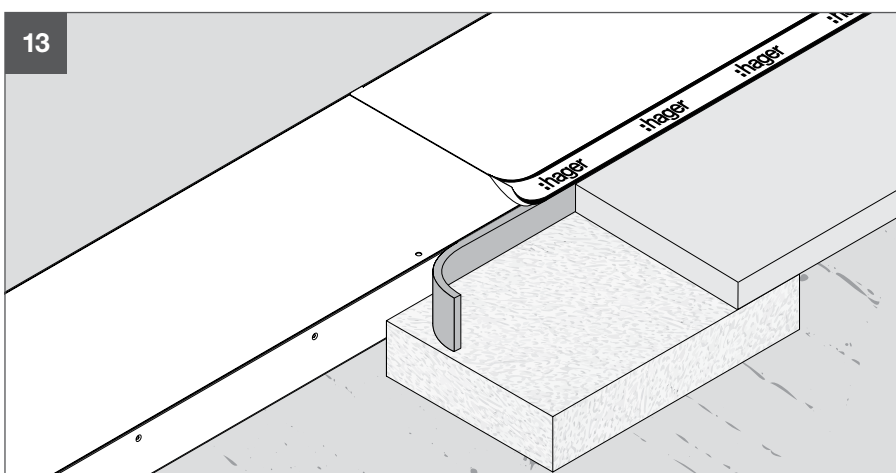
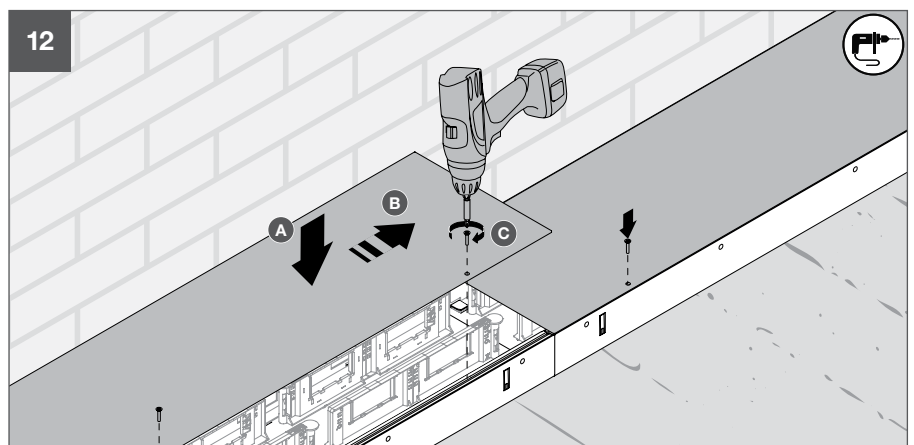
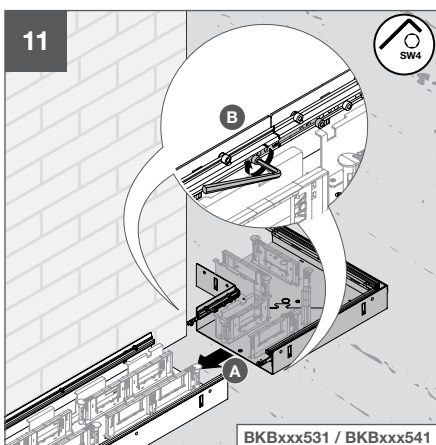
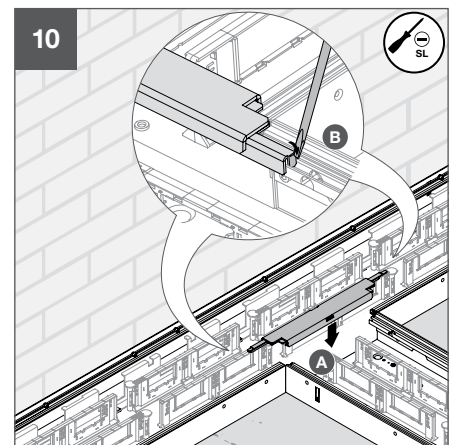
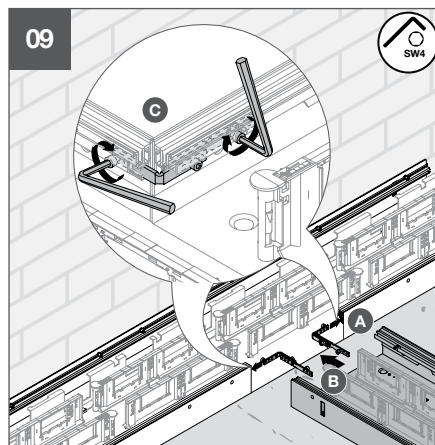
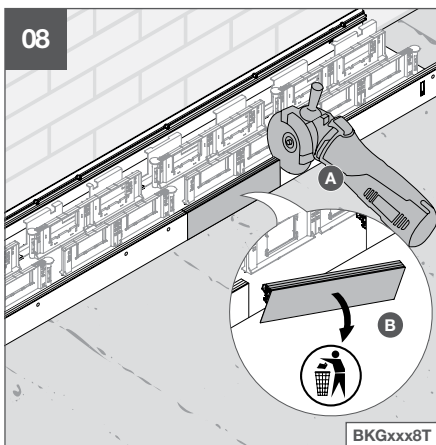
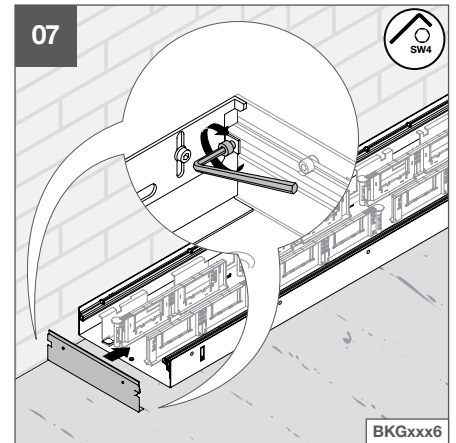
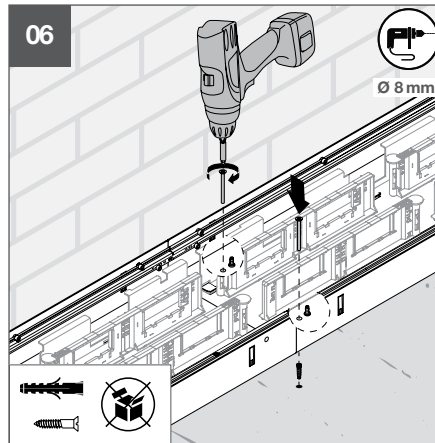
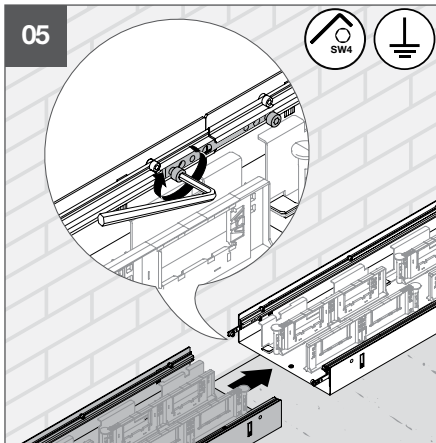

i Zur Unfallverhütung und als Schutz vor Staub und Schmutz sind die Montageabdeckungen vor dem Einbringen des Estrichs anzubringen.

Die Stärke des Randdämmstreifens liegt im Ermessen des Estrichlegers. Ohne Randdämmstreifen wirkt der Estrich direkt auf die Seitenwand des Kanals ein. Es kann zu Beschädigungen und Problemen im weiteren Montageablauf kommen. Zudem kann das Kanalsystem bei Bedarf nicht nachnivelliert werden.

Das Abkleben dient dem Schutz der Schraubenköpfe und der Bodenanschlagsprofile und wird unbedingt empfohlen.

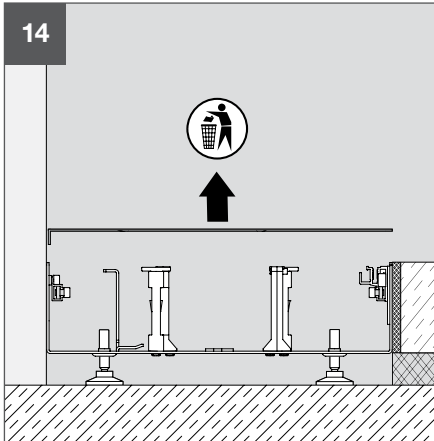

Nach Aushärten des Estrichs
Montageschutzoberteile entfernen und
ordnungsgemäss entsorgen.

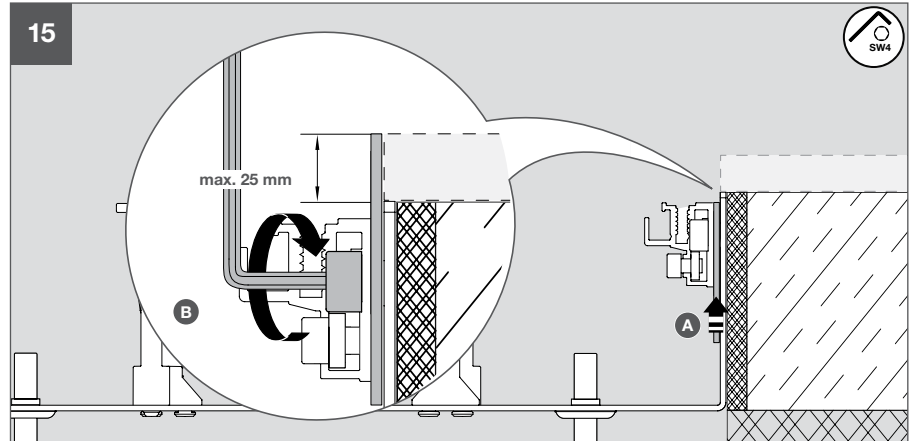

i Schliesst der Estrich nicht bündig mit der Oberkante des Bodenkanals ab, so ist der Kanal nachzunivellieren oder grossflächig mit Ausgleichsmasse anzuspachteln, um Unebenheiten zu vermeiden.

Montageschutzdeckel an Bodenkanälen (BKBx, BKGx) sind durch passende Kanaldeckel (separat zu bestellen) zu ersetzen.

Bei harten Bodenbelägen wie Holz oder Fliesen Dehnungsfuge vorsehen!

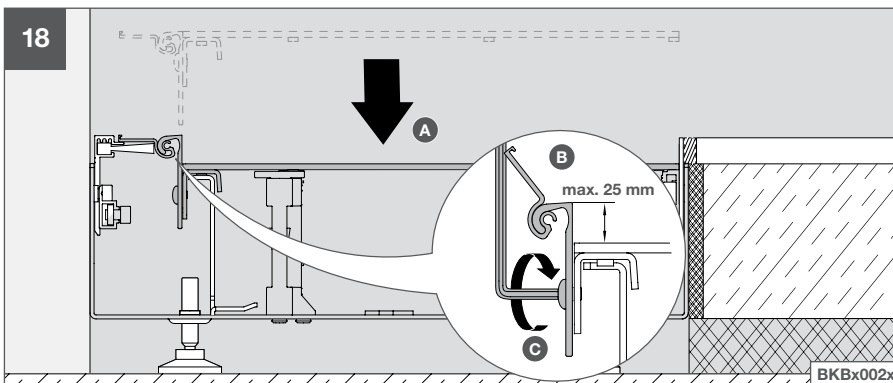
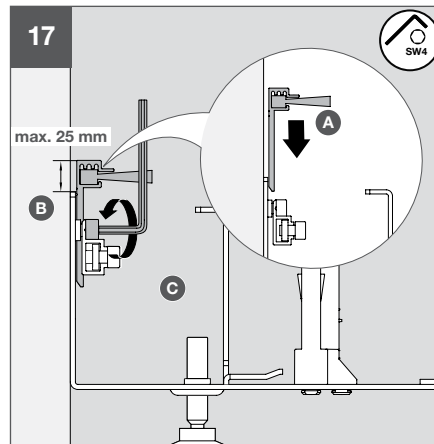
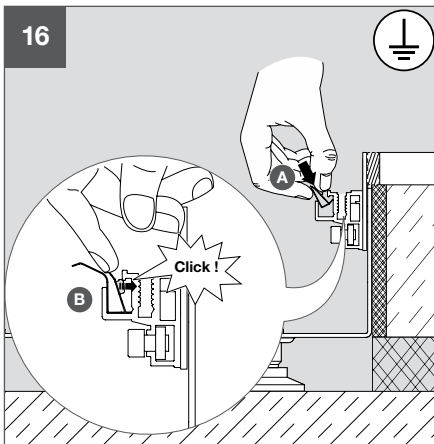

i Bei Bodenbelägen, die zum Ausfransen neigen, sind die Kanten zu verschweissen. Bei textilen Bodenbelägen, den Leitungsauslass etwa 1 mm tiefer einstellen, da der Bodenbelag beim Begehen nachgibt und der Leitungsauslass zu spüren wäre. Darauf achten, dass kein Klebstoff zwischen die beweglichen Komponenten gelangt, damit auch später Anpassungen möglich sind. Bei Wannenoberteilen entfällt das Einstellen des Leitungsauslasses.

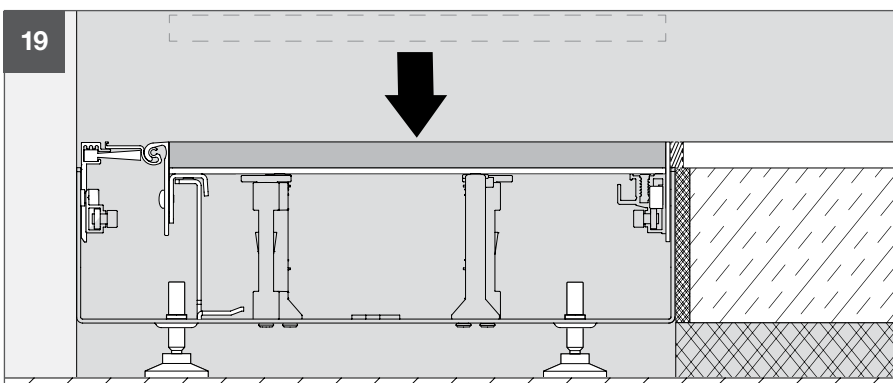

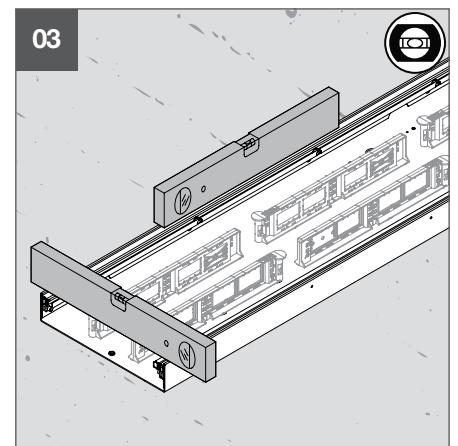
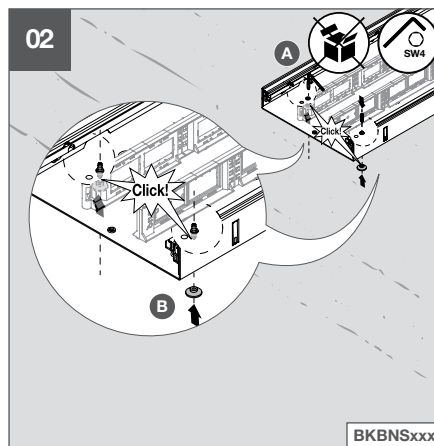
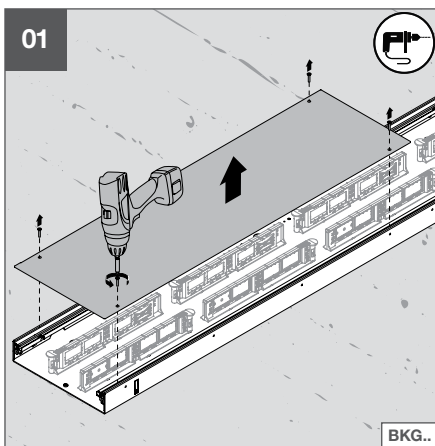
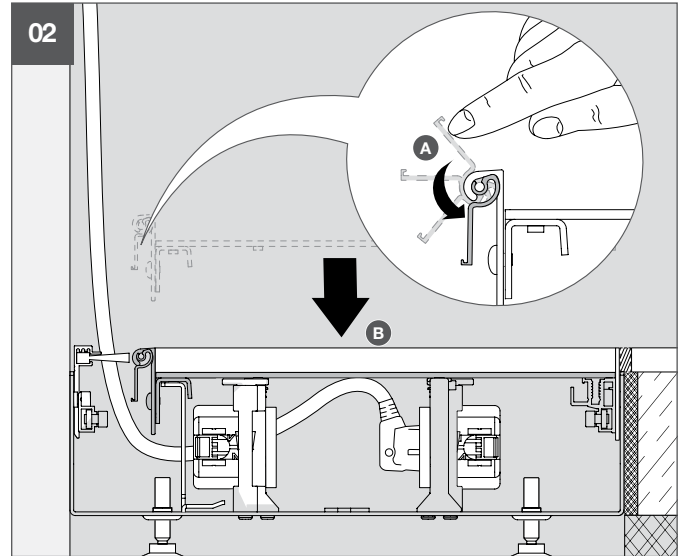
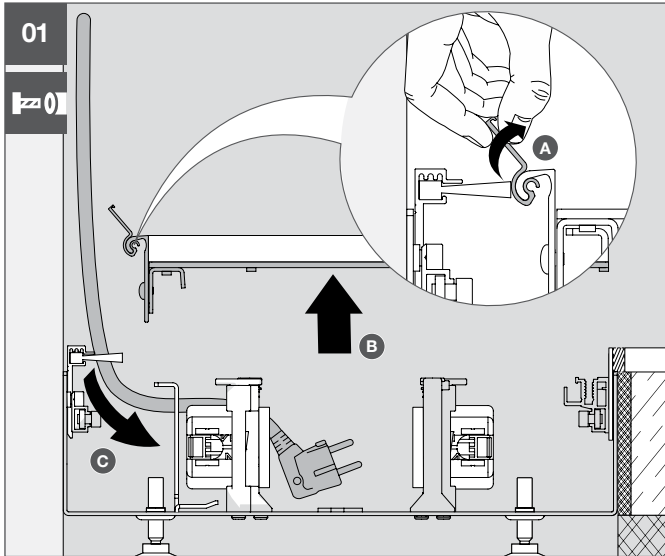

i Unebenheiten im Rohfussboden können es erforderlich machen, auf verschiedene Nivellierstiftlängen zurückzugreifen.

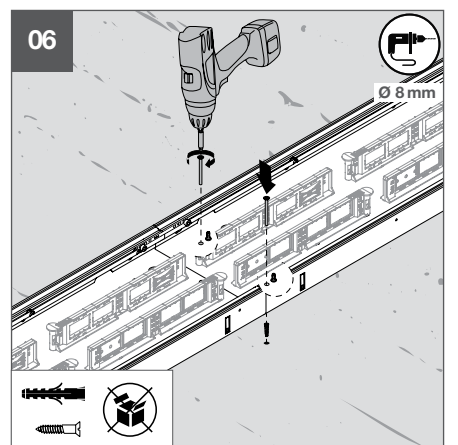
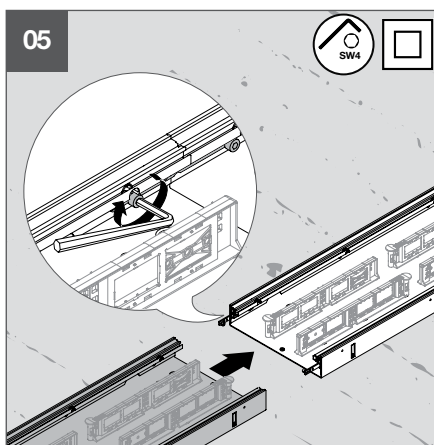
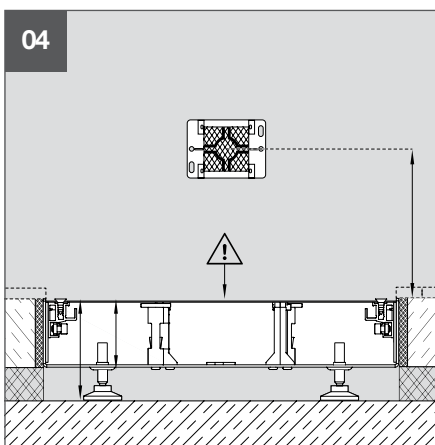

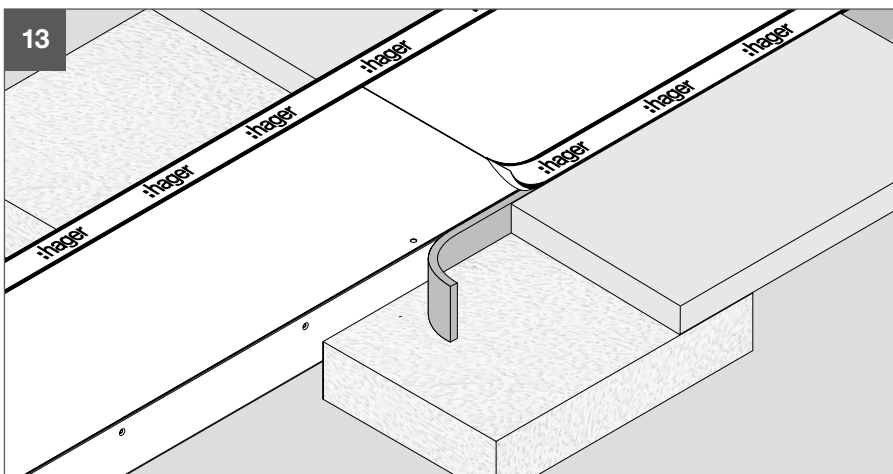
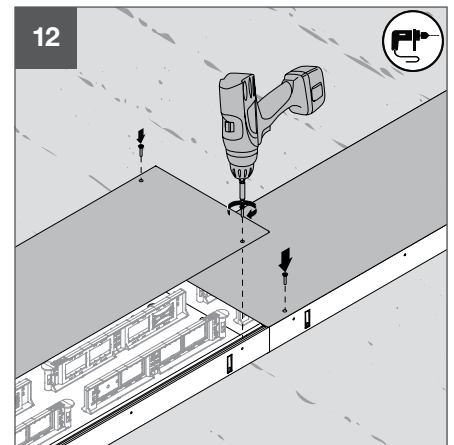
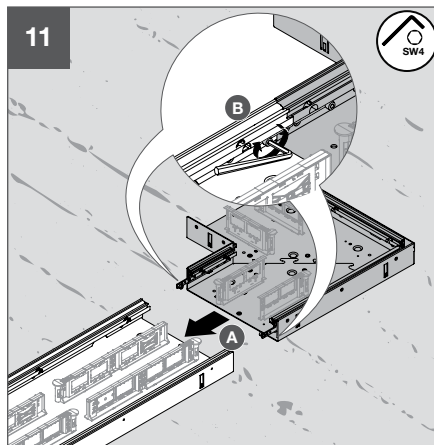
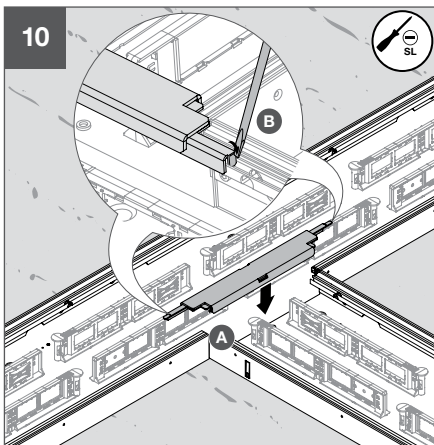
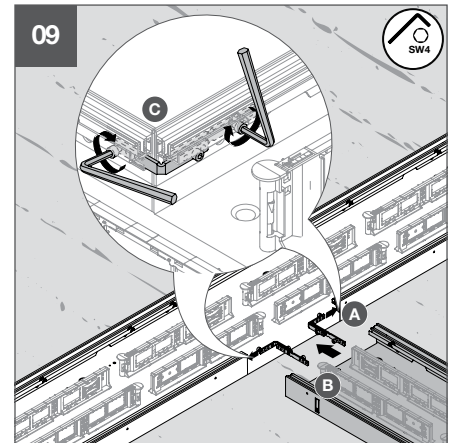
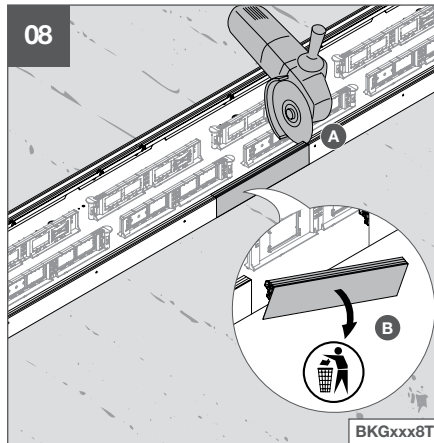
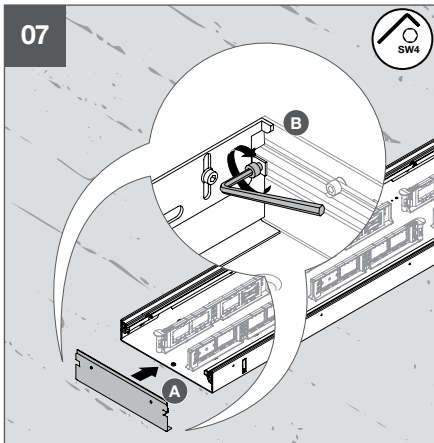

i Zur Unfallverhütung und als Schutz vor Staub und Schmutz sind die Montageabdeckungen vor dem Einbringen des Estrichs anzubringen.

Die Stärke des Randdämmstreifens liegt im Ermessen des Estrichlegers. Ohne Randdämmstreifen wirkt der Estrich direkt auf die Seitenwand des Kanals ein. Es kann zu Beschädigungen und Problemen im weiteren Montageablauf kommen. Zudem kann das Kanalsystem bei Bedarf nicht nachnivelliert werden.

Das Abkleben dient dem Schutz der Schraubenköpfe und der Bodenschlagsprofile und wird unbedingt empfohlen.

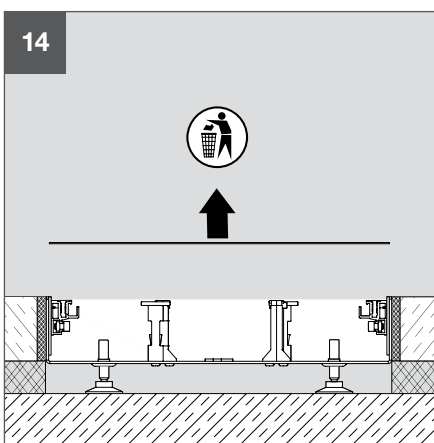

Nach Aushärten des Estrichs Montageschutzteile entfernen und ordnungsgemäss entsorgen.

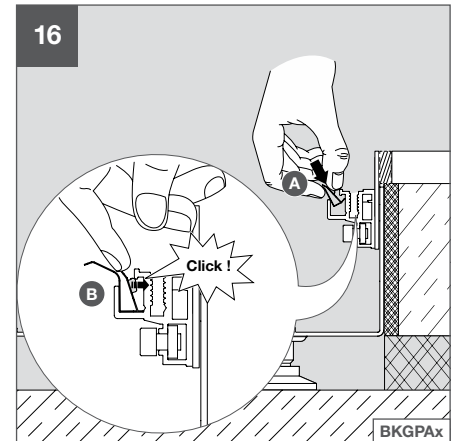
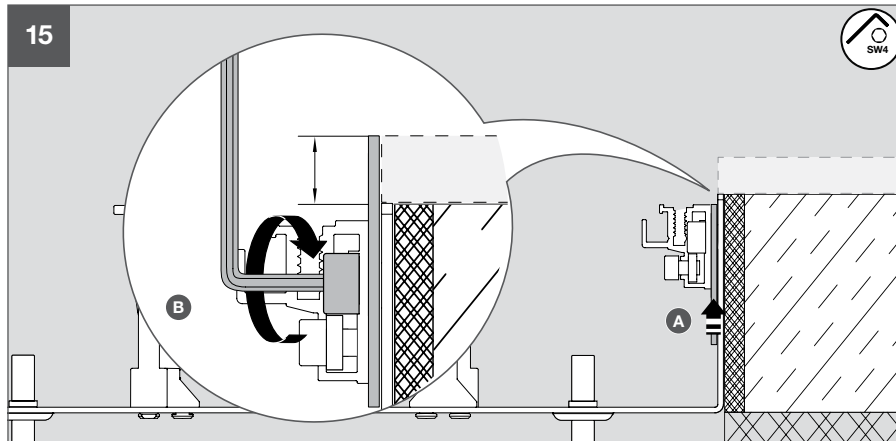

i Schliesst der Estrich nicht bündig mit der Oberkante des Bodenkanals ab, so ist der Kanal nachzunivellieren oder grossflächig mit Ausgleichsmasse anzuspachteln, um Unebenheiten zu vermeiden.

Montageschutzdeckel an Bodenkanälen (BKBx, BKGx) sind durch passende Kanaldeckel (separat zu bestellen) zu ersetzen.

Bei harten Bodenbelägen wie Holz oder Fliesen Dehnungsfuge vorsehen!

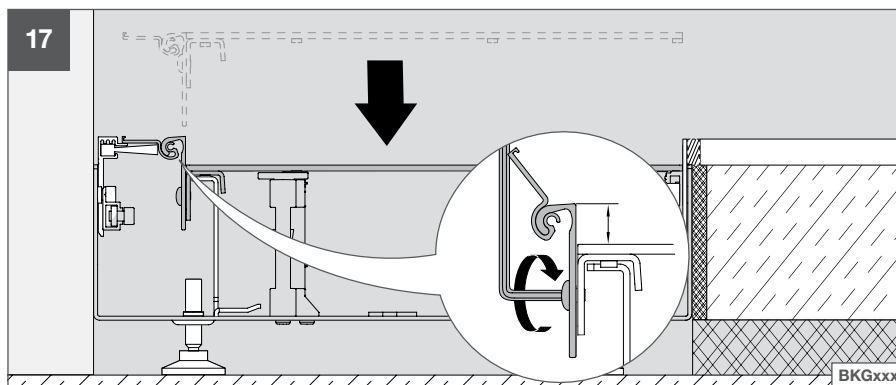

i Bei Bodenbelägen, die zum Ausfransen neigen, sind die Kanten zu verschweissen. Bei textilen Bodenbelägen, den Leitungsauslass etwa 1 mm tiefer einstellen, da der Bodenbelag beim Begehen nachgibt und der Leitungsauslass zu spüren wäre. Darauf achten, dass kein Klebstoff zwischen die beweglichen Komponenten gelangt, damit auch später Anpassungen möglich sind. Bei Wannenoberteilen entfällt das Einstellen des Leitungsauslasses.

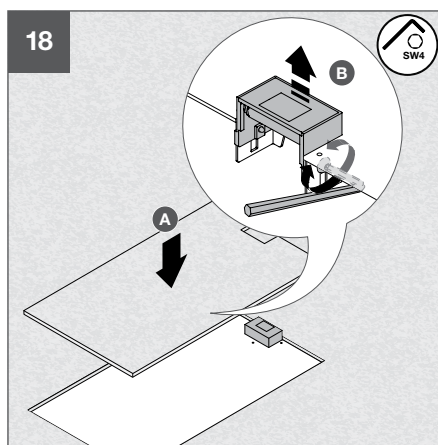

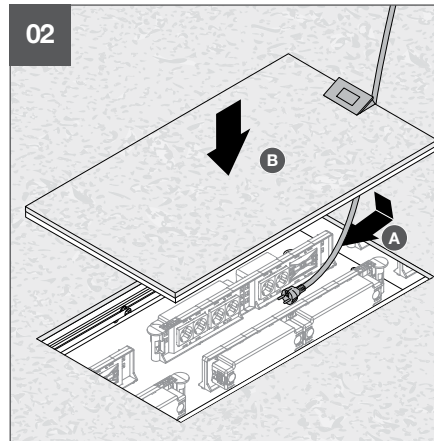
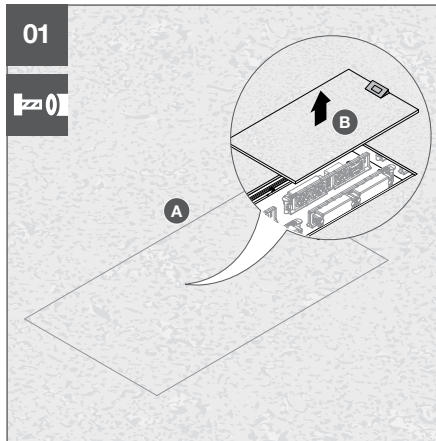

Allgemeine Hinweise



- Staub und Schmutz sind von Bodenkanälen zu entfernen, um die Haftung der Bodenbeläge zu verbessern.
- Beläge aus Holzwerkstoffen für Oberteile/Deckel sind beidseitig zu behandeln, damit sie sich nicht so leicht verziehen können. Bei einseitiger Beklebung doppelseitigen Klebeband verwenden.
- Bei vielen Holzwerkstoffen empfiehlt sich, Dehnungsfugen vorzusehen, die sowohl Ausdehnung als auch Schrumpfung ausgleichen. Zweckmässig sind diese beispielsweise entlang der Seitenwände von Bodenkanälen.
- Bei Bodenbelägen den Verlauf der Oberflächenstruktur beachten!
- Langflorige Bodenbeläge können beim Einsetzen der Kanaloberteile hinderlich sein.
- Funktionsrelevante Bauteile sowie Sichtflächen sind nach Montage von Fugenmaterial und Kleber zu reinigen, um Produktschäden zu vermeiden.
- Für ein optimales Ergebnis ist die Absprache mit andern Gewerken (Estrichleger, Bodenleger usw.) unerlässlich. Ein sauberes und fachmännisches Arbeiten ist Grundvoraussetzung für ein zufriedenstellendes Ergebnis.
- Nivelliersets sind separat zu bestellen. Unebenheiten im Rohfussboden können es erforderlich machen auf verschiedene Nivellierstiftlängen zurückzugreifen.
- Kanaloberteile sind separat zu bestellen. Es stehen flache sowie Wannensoberteile mit 3 mm Bodenbelagsaussparung als Standardartikel zu Verfügung. Wannensoberteile in Sonderlängen und mit Bodenbelagsaussparung zwischen 3 und 25 mm sind auf Anfrage mit entsprechender Lieferzeit erhältlich.
- Bei der Kanalmontage entlang von Wänden ist der spätere Wandaufbau zu beachten. Sollte der Kanal entlang einer Rohbauwand montiert werden, ist der Kanal in einem Abstand zur Wand zu montieren, der den Aufbau von Gipskartonplatten sowie Sockelleisten mit berücksichtigt. Sollte dies nicht beachtet werden, können Oberteile nicht entnommen bzw. Leitungsausführungen nicht genutzt werden.
- Das Kanalsystem BKGx wird für die Montage entlang von Wänden und Fensterfronten empfohlen. Für die Montage im Raum empfehlen wir das Kanalsystem BKBx.

tehalit.BKB Querschnitt Skizze des Kanals im Boden

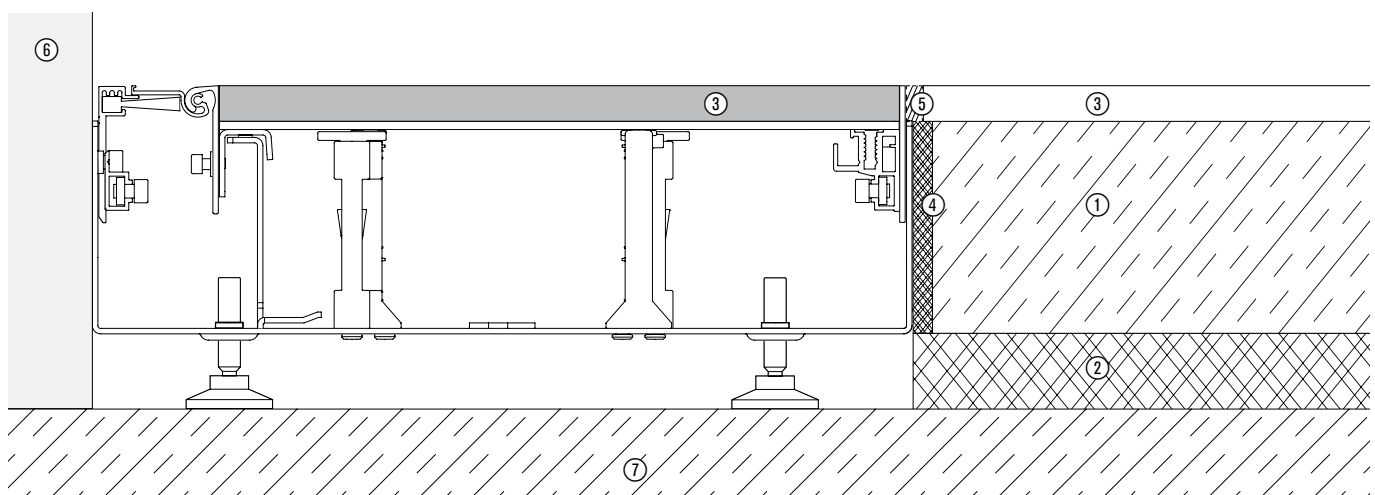

- ① Unterlagsboden
- ② Trittschall- und Wärmedämmung
- ③ Bodenbelag
- ④ Dämmstreifen

- ⑤ Anschlussfuge
- ⑥ Wand
- ⑦ Rohboden

Bodenkanal

Kennzeichen	Art	Kanalbreite Nennmass	Nivellierbereich
BK = Bodenkanal	X	Y	Z
	F = mit Folie	150	(Folie)
	W = mit Bodenwanne	200	045 = 45 - 70 mm
		250	065 = 65 - 110 mm
	FD = mit Folie u. Dichtungsmöglichkeit	300	105 = 105 - 150 mm
	WD = mit Bodenwanne u. Dichtungsmöglichkeit	350	145 = 145 - 190 mm
		400	
		500	(Wanne)
		600	040 = 40 - 60 mm
			050 = 50 - 70 mm
			060 = 60 - 100 mm
			070 = 70 - 110 mm
			080 = 80 - 120 mm
			090 = 90 - 130 mm

BK Verschluss-Endstück

Kennzeichen	Art	Typ	Kanalbreite Nennmass	Nivellierbereich
BK = Bodenkanal	W	X	Y	Z
	F = mit Folie	V = Verschlussstück	150	(Wanne)
	W = mit Bodenwanne	E = Endstück	200	040 = 40 - 60 mm
			250	050 = 50 - 70 mm
	FD = mit Folie u. Dichtungsmöglichkeit		300	060 = 60 - 100 mm
	WD = mit Bodenwanne u. Dichtungsmöglichkeit		350	070 = 70 - 110 mm
			400	080 = 80 - 120 mm
			500	090 = 90 - 130 mm
			600	

BK Abdeckungen

Kennzeichen	Typ	mit Dichtungsmöglichkeit	Kanalbreite Nennmass	Typ der Stanzung
BK = Bodenkanal	W	X	Y	Z
	A = Abdeckung	= normal (ohne Dichtungsband)	150	= ohne Stanzung
		D = für Dichtungsband	200	R06 = Stanzung R06 rund 215 mm
			250	R10 = Stanzung R10 rund 275 mm
			300	R12 = Stanzung R12 rund 306 mm
			350	Q06 = Stanzung Q06 200 x 200 mm
			400	Q08 = Stanzung Q08 294 x 294 mm
			500	Q12 = Stanzung Q12 244 x 244 mm
			600	E04 = Stanzung E04 147 x 247 mm
				E09 = Stanzung E09 200 x 253 mm

BK Traversen

Kennzeichen	Typ	mit Dichtungsmöglichkeit	Kanalbreite Nennmass
BK = Bodenkanal	X	Y	Z
	T = Traverse	N = normal (ohne Dichtungsband)	150
	TM = Traverse für Mittenunterstützung	D = für Dichtungsband	200
			250
			300
			350
			400
			500
			600

BK Anschlussdosen

Kennzeichen	Typ	Art der Ausstattung
BK = Bodenkanal	Y SA = Seitliche Anschlussdose	Z B00 = ohne Stanzung R06 = Stanzung R06 rund 215 mm R10 = Stanzung R10 rund 275 mm R12 = Stanzung R12 rund 306 mm Q06 = Stanzung Q06 200 x 200 mm Q08 = Stanzung Q08 294 x 294 mm Q12 = Stanzung Q12 244 x 244 mm E04 = Stanzung E04 147 x 247 mm E09 = Stanzung E09 200 x 253 mm

BK Anschlussdosen - Nivellierst

Kennzeichen	Typ	Zusatz	Nivellierbereich
BK = Bodenkanal	X SA = Seitliche Anschlussdose	Y N = Nivellierst	Z 045070 = 45 - 70 mm 065110 = 65 - 110 mm 105150 = 105 - 150 mm 145190 = 145 - 190 mm

BK Trennwände

Kennzeichen	Typ	Material	Nennhöhe
BK = Bodenkanal	X TW = Trennwand	Y K = Kunststoff - PS F00 = Kunststoff Fuss S = Stahlblech	Z (Kunststoff) 16 = 16 mm - für Kanalhöhe 30 mm 31 = 31 mm - für Kanalhöhe 45 mm 46 = 46 mm - für Kanalhöhe 60 mm 61 = 61 mm - für Kanalhöhe 75 mm 76 = 76 mm - für Kanalhöhe 90 - 100 mm 91 = 91 mm - für Kanalhöhe 105 - 120 mm (Stahlblech) 20 = 20 mm - für Kanalhöhe 45 mm 35 = 35 mm - für Kanalhöhe 60 mm 50 = 50 mm - für Kanalhöhe 75 mm 65 = 65 mm - für Kanalhöhe 90 mm 80 = 80 mm - für Kanalhöhe 100 mm 95 = 95 mm - für Kanalhöhe 105 mm 110 = 110 mm - für Kanalhöhe 120 mm

BK Zubehör

Kennzeichen	Typ	Art	Farbe/Winkel/Höhe/Länge
BK = Bodenkanal	X Z = Zubehör	Y SA = Schutzleiteranschluss SAK00 = Schutzleiteranschlussklemme M = Moosgummistreifen BSK = Belagstosskante BSA = Belagstossabdeckung EA00 = Estrichanker VS = Verbindungssatz KV = Kanalverbinder N = Nivellierschelle NS = Nivellierstift KM = Kontermutter HP00 = Haltepratze NSD0 = Dämmlager zur Aufnahme von Nivellierstiften SH = Saugheber KH = Krallenheber	Z 200 = Länge 200 mm 203 = 20 x 3 mm 7011 = RAL 7011, eisengrau 9005 = RAL 9005, tiefschwarz 7011 = RAL 7011, eisengrau 90 = gewinkelt, 90 Grad 180 = gerade, 180 Grad 090 = gewinkelt, 90 Grad 030 = ab Kanalhöhe 30 050 = ab Kanalhöhe 50 25 - 160 = Nivellierhöhe 80 = für M8 20 = Tragfähigkeit bis 20 kg 30 = Tragfähigkeit bis 30 kg 30 = Tragfähigkeit bis 30 kg

Allgemeine Beschreibung

Durchgehend zu öffnende Abdeckungen auf voller Länge der Kanäle zeichnen den estrichbündigen Kanal aus. Der Estrich wird bündig auf Höhe des Kanals verlegt. Das komplette estrichbündige Kanalsystem kann in der Höhe stufenlos nivelliert werden. Im fertig gestellten Zustand lassen sich die Kanaldeckel jederzeit öffnen. Ein nachträgliches Einlegen von Kabeln oder Leitungen ist somit problemlos möglich. Es besteht die Möglichkeit, mittels Montageöffnung in den Kanaldeckeln Einbaueinheiten oder Zapfsäulen zu montieren. Bei der Verwendung von Kanal-Anschlussdosen besteht der Vorteil, einen kleineren Kanalquerschnitt zu wählen, da der gesamte Innenraum des Kanals für die Leitungsverlegung frei bleibt. Estrichbündiger Kanal ist für trocken- und feuchtgepflegte Fussböden mit flexibler Folienschalung oder mit Stahlblechwanne erhältlich. Werkseitig vorgesehener Trittschallschutz sowie die Möglichkeit, jeden beliebigen Fussbodenbelag einzusetzen, erfüllen in Sachen Flexibilität zusätzlich

höchste Anforderungen.

Dieses höhenvariable System findet überall dort seine Befürworter, wo man sich über den "Endausbau" noch nicht im Klaren ist bzw. ein Höchstmass an Flexibilität behalten möchte. Kanalbreiten von bis zu 600 mm lassen den Kanal dort zum Einsatz kommen, wo ein hohe Leitungsaufkommen vorhanden ist. In Produktionshallen in blanker Ausführung, aber auch in Büro- und Verwaltungsgebäuden bei mit Bodenbelag beklebten Kanaldeckeln wird dieser estrichbündige Kanal eingesetzt. Durch seine geringe Höhe ist der Kanal auch für sehr flache Estrichhöhen ab 40 mm gut geeignet.

BKF Kanal mit Folienschalung für trockengepflegte Böden



Eigenschaften:

- für trockengepflegte Böden geeignet
- einfache und flexible Verlegbarkeit
- flexibel gegenüber anderen Gewerken wie z.B. quer führenden Heizungsrohren oder Kanälen
- kompletter Innenraum steht für die Leitungsverlegung zur Verfügung

BKW Kanal mit Bodenwanne für trockengepflegte Böden



Eigenschaften:

- für trockengepflegte Böden geeignet
- einfache Zugmöglichkeit der Leitungen
- saubere Installation möglich, Leitungen sind gegen Staub und Schmutz geschützt

BKFD Kanal mit Folienschalung mit Dichtungsmöglichkeit



Eigenschaften:

- für feuchtgepflegte Böden geeignet
- einfache und flexible Verlegbarkeit
- flexibel gegenüber anderen Gewerken wie z.B. quer führenden Heizungsrohren oder Kanälen
- kompletter Innenraum steht für die Leitungsverlegung zur Verfügung

BKWD Kanal mit Bodenwanne mit Dichtungsmöglichkeit



Eigenschaften:

- für feuchtgepflegte Böden geeignet
- einfache Zugmöglichkeit der Leitungen
- saubere Installation möglich, Leitungen sind gegen Staub und Schmutz geschützt

Auf Anfrage erhältlich!

Formstücke fix und fertig zusammengebaut sind auf Anfrage erhältlich. Diese werden auf der Baustelle, ähnlich einem Baukastenprinzip, mit dem Standardkanal zusammengebaut. Die verschiedenen Größen sind vom Standardkanal ableitbar. Formstücke werden mit werkseitig montierten Nivellierschellen geliefert. Trittschalldämmung und Nivellierstifte sind im Beipack.

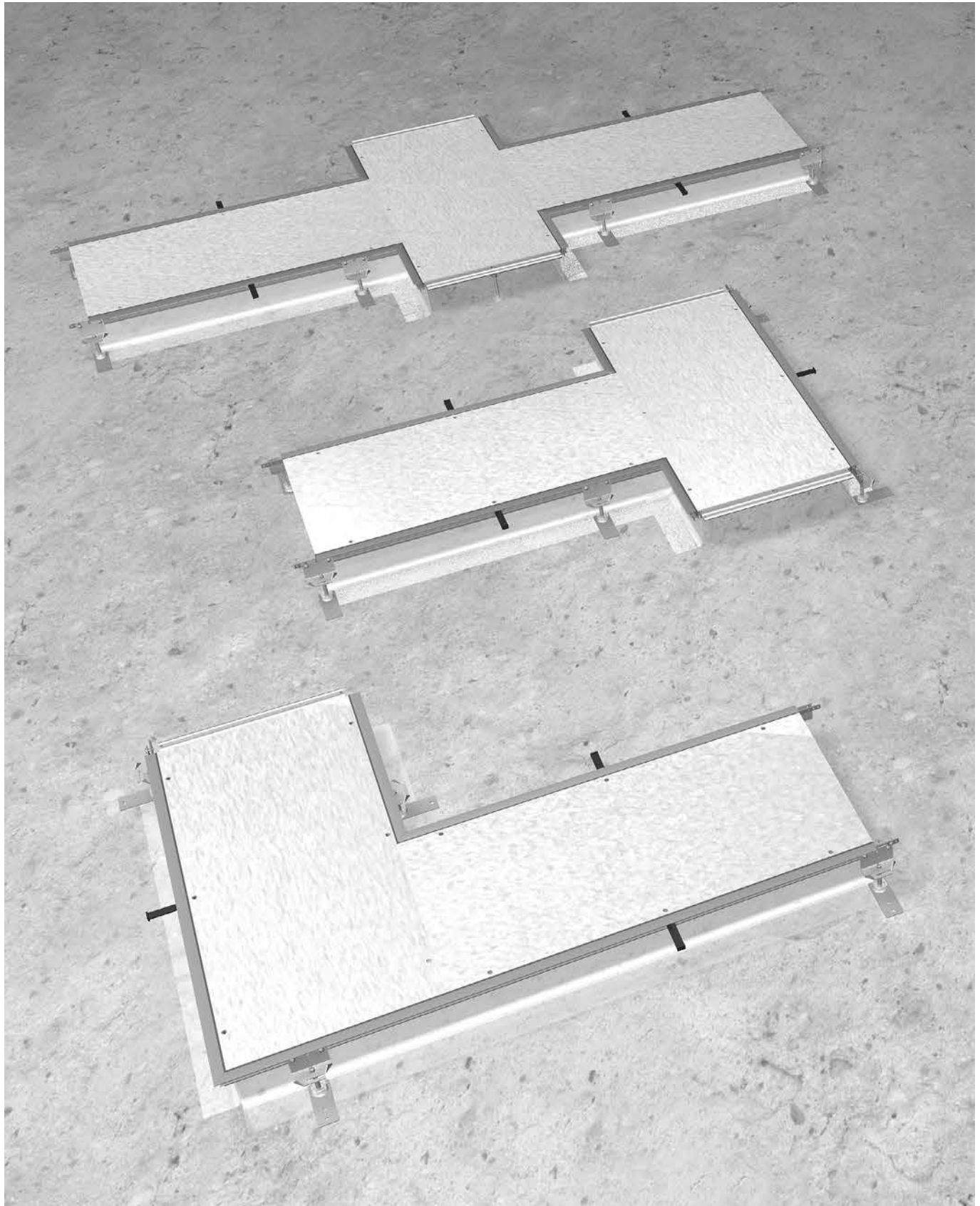

Leitungsvolumen ermitteln

Um die richtige Kanalgrösse zu definieren, wird das Leitungsvolumen benötigt. Da die Leitungen in der Praxis nie optimal parallel und platzsparend nebeneinander liegen, rechnet man hier mit der Formel (d)² Durchmesser zum Quadrat.

Um später für eventuelle Nachrüstungen gewappnet zu sein, sollten die Kanäle nur zu 50 % ausgefüllt werden. Auch lassen sich dadurch die Leitungen einfacher durch den Kanal einziehen. Zusätzlich muss beachtet werden, dass bei dieser Berechnung noch keine Bodentanks oder Auslässe, die den Leitungsweg eventuell unterbrechen, berücksichtigt wurden.

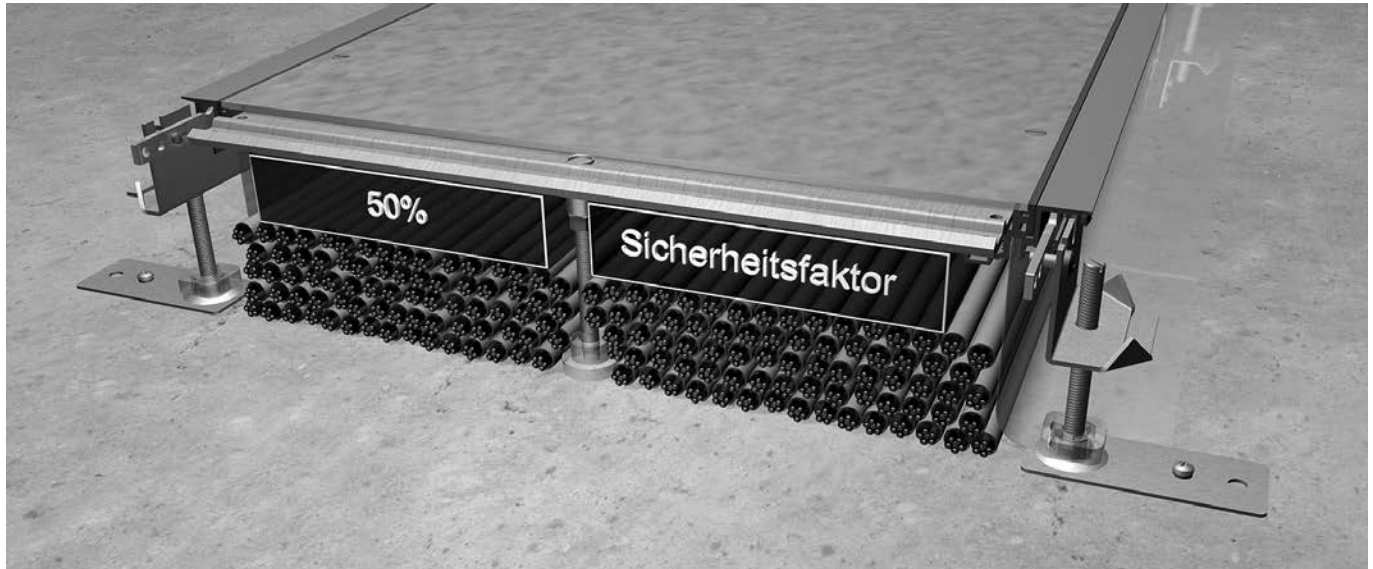

Bestellnummer	Höhe max. mm	Nutzquerschnitt cm ²	Leitungsdurchmesser in mm																
			5	6	7	8	9	10	11	12	13	14	15	16	17	18	19	20	
BKF150045	70	77	154	106	78	60	47	38	31	26	22	19	17	15	13	11	10	9	
BKF150065	110	121	242	168	123	94	74	60	50	42	35	30	26	23	20	18	16	15	
BKF150105	150	165	330	229	168	128	101	82	68	57	48	42	36	32	28	25	22	20	
BKF150145	190	209	418	290	213	163	129	104	86	72	61	53	46	40	36	32	28	26	
BKF200045	70	112	224	155	114	87	69	56	46	38	33	28	24	21	19	17	15	14	
BKF200065	110	176	352	244	179	137	108	88	72	61	52	44	39	34	30	27	24	22	
BKF200105	150	240	480	333	244	187	148	120	99	83	71	61	53	46	41	37	33	30	
BKF200145	190	304	608	422	310	237	187	152	125	105	89	77	67	59	52	46	42	38	
BKF250045	70	147	294	204	150	114	90	73	60	51	43	37	32	28	25	22	20	18	
BKF250065	110	231	462	320	235	180	142	115	95	80	68	58	51	45	39	35	31	28	
BKF250105	150	315	630	437	321	246	194	157	130	109	93	80	70	61	54	48	43	39	
BKF250145	190	399	798	554	407	311	246	199	164	138	118	101	88	77	69	61	55	49	
BKF300045	70	182	364	252	185	142	112	91	75	63	53	46	40	35	31	28	25	22	
BKF300065	110	286	572	397	291	223	176	143	118	99	84	72	63	55	49	44	39	35	
BKF300105	150	390	780	541	397	304	240	195	161	135	115	99	86	76	67	60	54	48	
BKF300145	190	494	988	686	504	385	304	247	204	171	146	126	109	96	85	76	68	61	
BKF350045	70	217	434	301	221	169	133	108	89	75	64	55	48	42	37	33	30	27	
BKF350065	110	341	682	473	347	266	210	170	140	118	100	86	75	66	58	52	47	42	
BKF350105	150	465	930	645	474	363	287	232	192	161	137	118	103	90	80	71	64	58	
BKF350145	190	589	1178	818	601	460	363	294	243	204	174	150	130	115	101	90	81	73	
BKF400045	70	252	504	350	257	196	155	126	104	87	74	64	56	49	43	38	34	31	
BKF400065	110	396	792	550	404	309	244	198	163	137	117	101	88	77	68	61	54	49	
BKF400105	150	540	1080	750	551	421	333	270	223	187	159	137	120	105	93	83	74	67	
BKF400145	190	684	1368	950	697	534	422	342	282	237	202	174	152	133	118	105	94	85	
BKF500045	70	322	644	447	328	251	198	161	133	111	95	82	71	62	55	49	44	40	
BKF500065	110	506	1012	702	516	395	312	253	209	175	149	129	112	98	87	78	70	63	
BKF500105	150	690	1380	958	704	539	425	345	285	239	204	176	153	134	119	106	95	86	
BKF500145	190	874	1748	1213	891	682	539	437	361	303	258	222	194	170	151	134	121	109	
BKF600045	70	392	784	544	400	306	241	196	161	136	115	100	87	76	67	60	54	49	
BKF600065	110	616	1232	855	628	481	380	308	254	213	182	157	136	120	106	95	85	77	
BKF600105	150	840	1680	1166	857	656	518	420	347	291	248	214	186	164	145	129	116	105	
BKF600145	190	1064	2128	1477	1085	831	656	532	439	369	314	271	236	207	184	164	147	133	



Bestellnummer	Höhe max. mm	Nutzquerschnitt cm ²	Leitungsdurchmesser in mm																
			5	6	7	8	9	10	11	12	13	14	15	16	17	18	19	20	
BKW150040	28	37,5	75	52	38	29	23	18	15	13	11	9	8	7	6	5	5	4	
BKW150050	38	50,9	101	70	51	39	31	25	21	17	15	12	11	9	8	7	7	6	
BKW150060	48	64,3	128	89	65	50	39	32	26	22	19	16	14	12	11	9	8	8	
BKW150070	58	77,7	155	107	79	60	47	38	32	26	22	19	17	15	13	11	10	9	
BKW200060	48	88,3	176	122	90	69	54	44	36	30	26	22	19	17	15	13	12	11	
BKW200070	58	106,7	213	148	108	83	65	53	44	37	31	27	23	20	18	16	14	13	
BKW200080	68	125,1	250	173	127	97	77	62	51	43	37	31	27	24	21	19	17	15	
BKW200090	78	143,5	287	199	146	112	88	71	59	49	42	36	31	28	24	22	19	17	
BKW250060	48	112,3	224	156	114	87	69	56	46	39	33	28	24	21	19	17	15	14	
BKW250070	58	135,7	271	188	138	106	83	67	56	47	40	34	30	26	23	20	18	16	
BKW250080	68	159,1	318	221	162	124	98	79	65	55	47	40	35	31	27	24	22	19	
BKW250090	78	182,5	365	253	186	142	112	91	75	63	54	46	40	35	31	28	25	22	
BKW300060	48	136,3	272	189	139	106	84	68	56	47	40	34	30	26	23	21	18	17	
BKW300070	58	164,7	329	228	168	128	101	82	68	57	48	42	36	32	28	25	22	20	
BKW300080	68	193,1	386	268	197	150	119	96	79	67	57	49	42	37	33	29	26	24	
BKW300090	78	221,5	443	307	226	173	136	110	91	76	65	56	49	43	38	34	30	27	
BKW350060	48	160,3	320	222	163	125	98	80	66	55	47	40	35	31	27	24	22	20	
BKW350070	58	193,7	387	269	197	151	119	96	80	67	57	49	43	37	33	29	26	24	
BKW350080	68	227,1	454	315	231	177	140	113	93	78	67	57	50	44	39	35	31	28	
BKW350090	78	260,5	521	361	265	203	160	130	107	90	77	66	57	50	45	40	36	32	
BKW400060	48	184,3	368	256	188	144	113	92	76	64	54	47	40	36	31	28	25	23	
BKW400070	58	222,7	445	309	227	174	137	111	92	77	65	56	49	43	38	34	30	27	
BKW400080	68	261,1	522	362	266	204	161	130	107	90	77	66	58	51	45	40	36	32	
BKW400090	78	299,5	599	416	305	234	184	149	123	104	88	76	66	58	51	46	41	37	
BKW500060	48	232,3	464	322	237	181	143	116	96	80	68	59	51	45	40	35	32	29	
BKW500070	58	280,7	561	389	286	219	173	140	116	97	83	71	62	54	48	43	38	35	
BKW500080	68	329,1	658	457	335	257	203	164	136	114	97	83	73	64	56	50	45	41	
BKW500090	78	377,5	755	524	385	294	233	188	156	131	111	96	83	73	65	58	52	47	
BKW600060	48	280,3	560	389	286	219	173	140	115	97	82	71	62	54	48	43	38	35	
BKW600070	58	338,7	677	470	345	264	209	169	139	117	100	86	75	66	58	52	46	42	
BKW600080	68	397,1	794	551	405	310	245	198	164	137	117	101	88	77	68	61	55	49	
BKW600090	78	455,5	911	632	464	355	281	227	188	158	134	116	101	88	78	70	63	56	

Allgemeine Hinweise:

DIN Norm

Die Systembauteile sind in die Erdungsmassnahme nach DIN VDE 0100 einzubeziehen.

Unterfüttern

Bei Verwendung von Bodenwannen müssen diese, um Verformungen zu vermeiden, unterfüttert werden.

Abdichten

Fugen müssen gegen Estrichmasse abgedichtet werden. Die flexible Estrichschalung darf nicht mit Heissestrich in Berührung kommen.

Schützen

Schutzmassnahmen sind mit dem Estrichleger abzustimmen.

Nicht belasten

Vor Aushärten des Estrichs dürfen die Traversen nicht entfernt und das Kanalsystem nicht begangen oder mechanisch belastet werden.

Schutzdeckel

Schutzdeckel für Montageöffnungen dürfen erst direkt vor Verlegung des Bodenbelages entfernt werden.

Weitere Hinweise

Bitte vor der Verlegung unbedingt die Montagehinweise für den Estrichleger und für die Verlegung von Bodenbelägen beachten und an die zuständigen Gewerke weiterleiten.

Wir empfehlen Ihnen, den tehalit.BK von unserem Montageteam verlegen zu lassen.

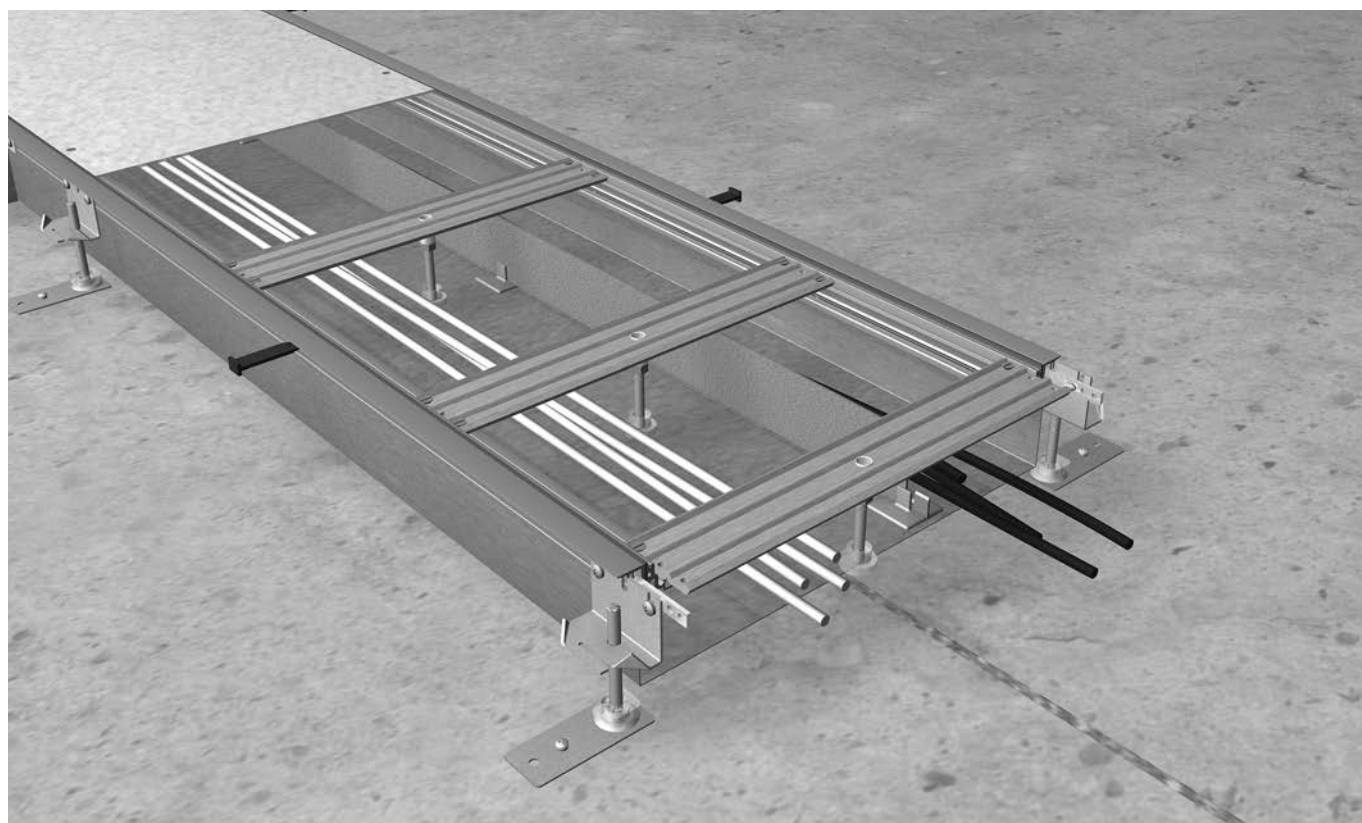

Kanalverlauf markieren

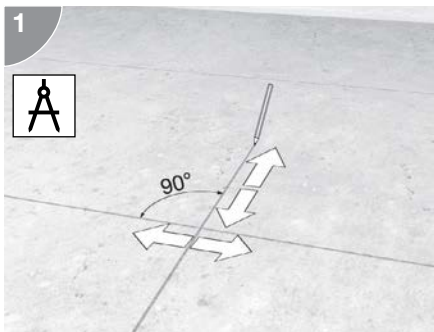

Kanalverlauf gemäss Verlegeplan auf der Rohdecke markieren, z.B. mit Kreide oder Schnur. Tatsächliche Nivellierhöhen auf der Rohdecke überprüfen.

Nivelliersets zusammenbauen

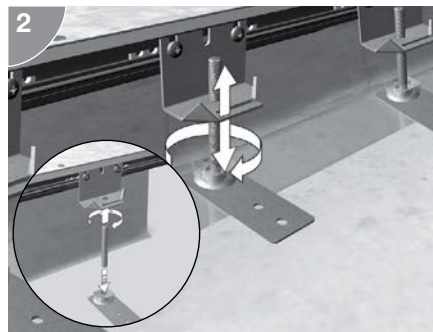

Nivellierstifte M8 in Nivellierschellen einschrauben. Haltepratzen mit Dämmlager auf ebene, harte Unterlage stellen und Nivellierstifte eindrücken.

Nivelliersets ausrichten

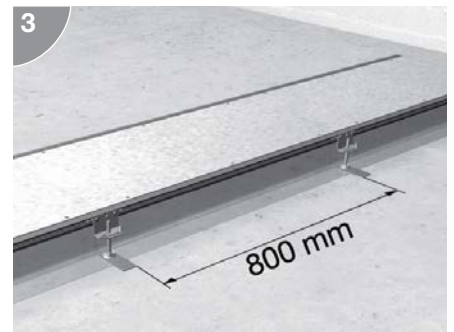

Der Abstand der Nivellierschellen entlang des Kanalseitenprofils soll 800 mm betragen. Grobe Nivellierhöhe einstellen.

Folienschalung ausrichten

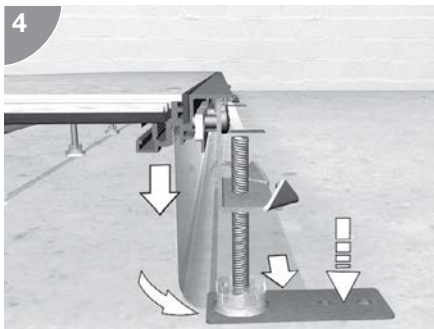

Die Estrichschalung liegt ausserhalb des Kanals. Sie ragt vom Kanalseitenprofil senkrecht nach unten ab und schwenkt unmittelbar auf der Rohdecke nach aussen um. Die Haltepratzen stehen auf dem waagerechten Folienlappen und drücken diesen auf die Rohdecke.

Kanalstücke zusammenfügen

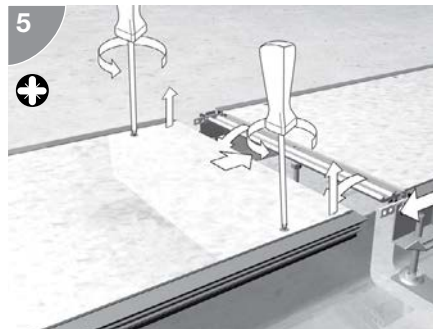

An den Stossstellen der Kanalstücke die vormontierten Traversen zur Hälfte unter den Deckel des folgenden Kanalstückes schieben. Dort Deckelbefestigungsschraube leicht lösen und Kanalstücke Stoss an Stoss zusammenfügen.

Kanalstücke befestigen

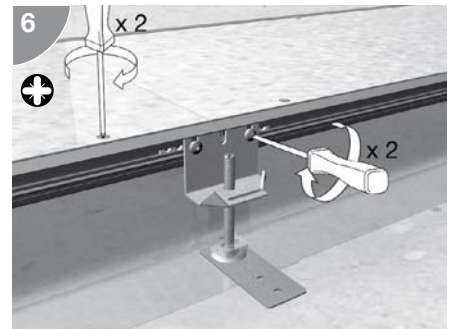

Kanalstücke mit Kanalverbinder, Nivellierschelle und Schrauben M5 miteinander verbinden. Deckelbefestigungsschrauben wieder anziehen. Die flexible Estrichschalung überlappt sich am Kanalstoss.

Fugen abdichten

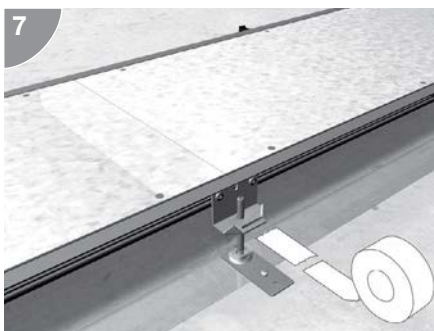

Fugen des Kanalsystems gegen Eindringen von Estrichmassen sicher abdichten.

Estrichanker einrasten

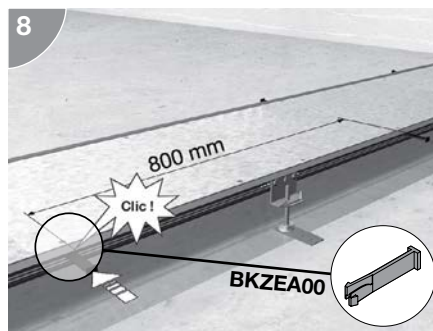

Estrichanker zur Stabilisierung der Kanalseitenprofile in die Profilmutter einrasten. Der Abstand entlang der Seitenprofile soll 800 mm nicht überschreiten.

Kanal nivellieren

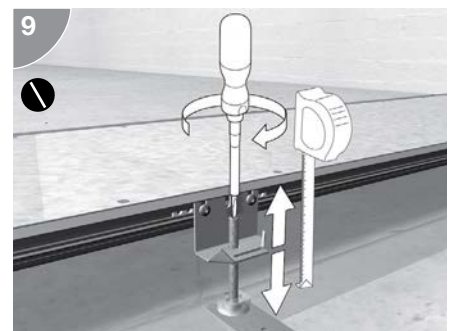

Oberkante Kanalseitenprofil auf erforderliche Höhe nivellieren.

Haltepratzen befestigen

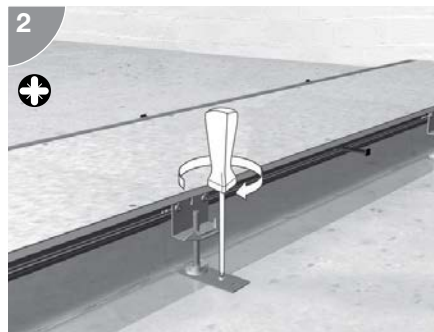
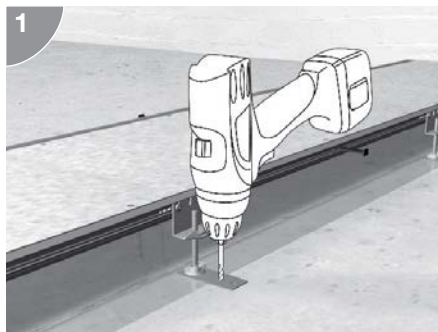

Haltepratzen auf der Rohdecke befestigen.

Bodenwanne unterfüttern

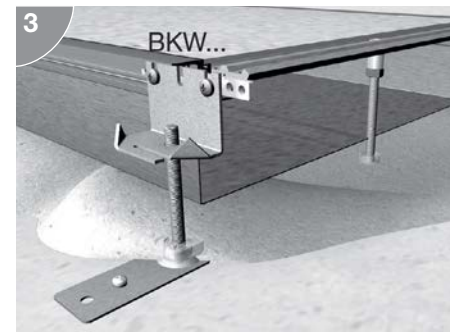

Bei Verwendung von Bodenwannen: Bodenwanne unterfütern. Bitte den Estrichleger auf diese Massnahme ausdrücklich hinweisen. Bei Traversen mit Nivellierunterstützung muss die Bodenwanne bauseitig durchbohrt werden, damit sich der Nivellierstift auf der Rohdecke abstützen kann!

Dehnungsbewegungen des Estrichs

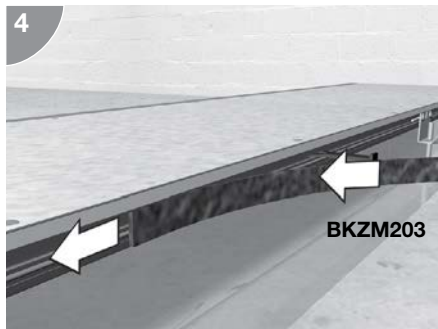

Estrich kann während des Aushärtens Ausdehnungsbewegungen machen, die gegen den Kanal drücken. Diese Druckkraft wird durch die Grösse der Estrichplatte und deren Zusammensetzung bestimmt. Der Moosgummiestreifen kann am Profil angebracht werden, um diese Druckkräfte zu verringern. Bitte mit dem Estrichleger abstimmen.

Traversen ausrichten

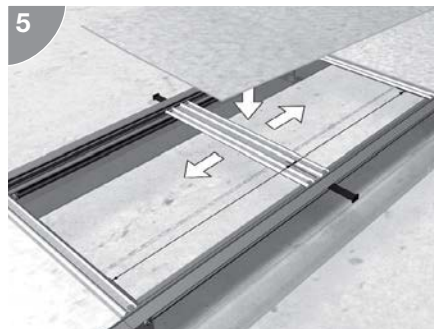

Jeder Deckelstoss muss von einer Traverse unterstützt werden. Ab Kanal Nennmass 300 werden die Deckel zusätzlich zwischen den Stössen unterstützt. Der Mittenabstand der Traversen zueinander muss gleichmässig sein.

Traversen mit Gewindehülse

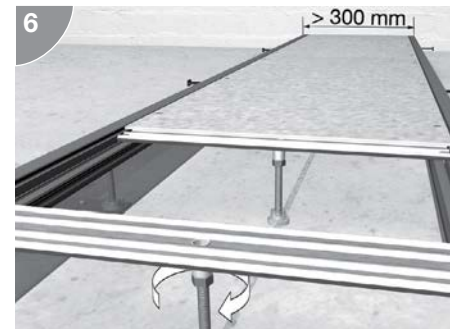

Nivellierstifte in Gewindehülse eindrehen. Kontermutter BKZKM80 und Dämmlager BKZNSD0 auf Nivellierstift schrauben. Traverse mit Nivellierstift leicht gegen die Rohdecke verspannen. Nivellierstift mit Kontermutter BKZKM80 unter Nivellierhülse festsetzen. Wenn erforderlich, Nivellierstifte bündig zur Oberkante Traverse kürzen.

Kanaltrennwand BKTWK

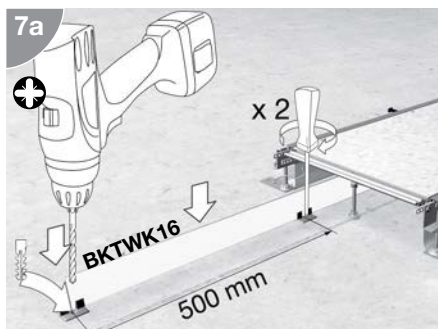

Füsse von Kanaltrennwand BKTWK im Abstand von 500 mm auf der Rohdecke andübeln. Trennwand in Füsse einstecken.

Kanaltrennwand BKTWS

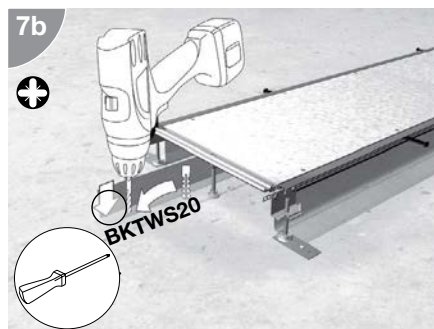

Trennwand BKTWS direkt auf der Rohdecke andübeln. Trennwand durch mitgelieferte Erdungsklemmen zum Aufschlagen in die Erdungsmassnahme mit einbeziehen.

Erdungsmassnahmen BKF Kanal

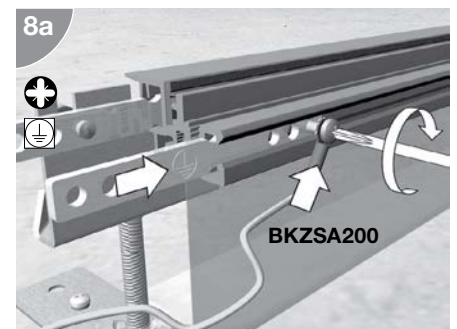

Während der Verlegung der Kanäle den Verbindler seitlich in die innere Profilnut einschieben. Blinddeckel vom Kanal entfernen und Schraube am Verbindler anziehen. Schutzleiter-Kabel mit Aderendhülse (optional erhältlich) in Erdungsmassnahme einbeziehen.

Erdungsmassnahmen BKFD Kanal

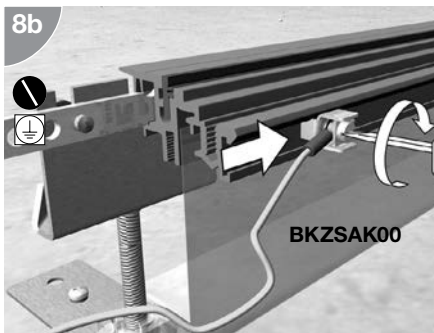

Während der Verlegung der Kanäle die Anschlussklemme (optional erhältlich) seitlich in die innere Profillnut einschieben. Blinddeckel vom Kanal entfernen und Schraube M 3 an Anschlussklemme anziehen. Schutzleiter-Anschlussklemme in Erdungsmassnahme einbeziehen.

Estrich verlegen

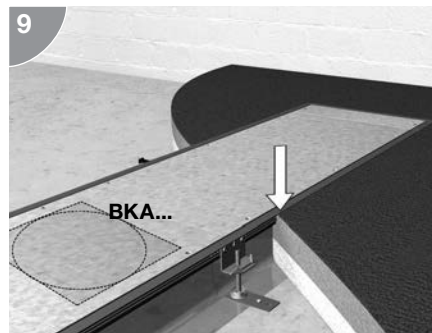

Estrich bis Oberkante der Kanalprofile verlegen. Kanalblinddeckel können auch mit Bodenbelag beklebt werden.

Einbaueinheiten einbauen

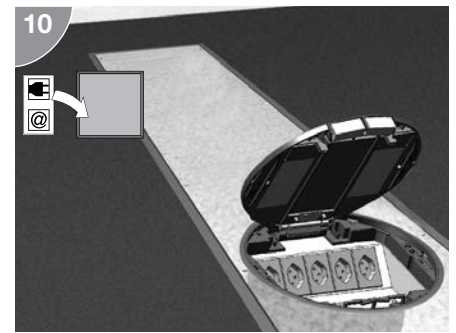

Einbaueinheiten wie z.B. Versorgungseinheiten oder bodenüberragende Zapfsäulen können in den Kanal eingebaut werden. Dazu Blinddeckel gegen Montagedeckel mit entsprechender Öffnung austauschen.

Allgemeine Hinweise:

Dichtung

Die Dichtung besteht aus einem Spezialschaum mit wasserfester Wachs-Kunststoff-Imprägnierung.

Verhalten

Nach dem Abrollen dehnt sich das Material zeitverzögert aus und presst sich zwischen Kanaldeckel und Kanalseitenprofil.

Lagerung

Das Dichtband darf nur bei einer Raumtemperatur zwischen 15 °C und 25 °C verarbeitet werden. Vorher muss das Dichtband mindestens 24 Stunden bei Raumtemperatur lagern.

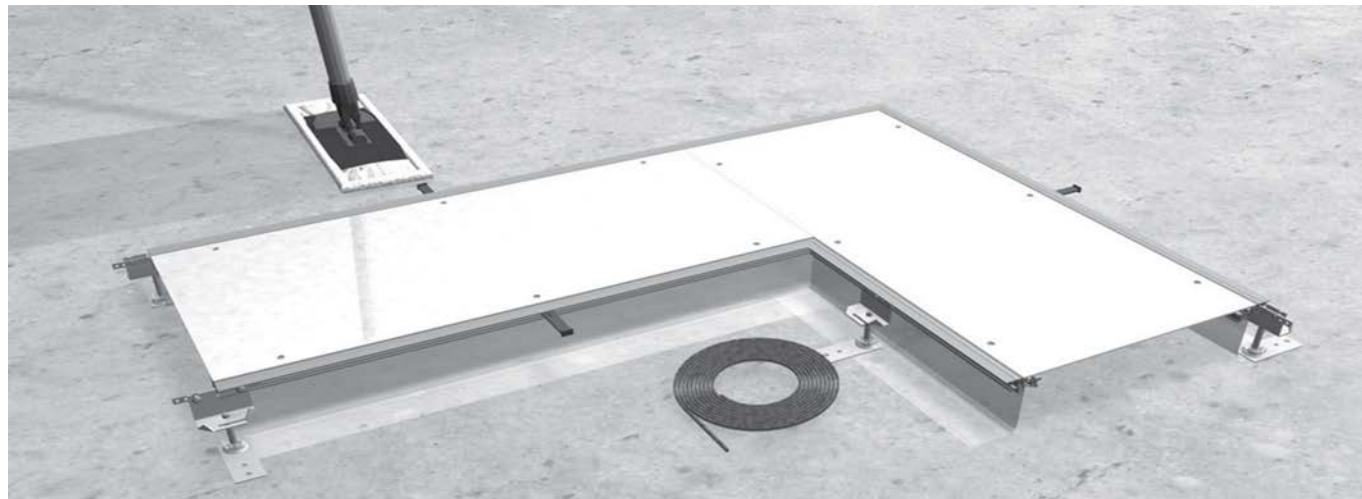

Vorbereitungen

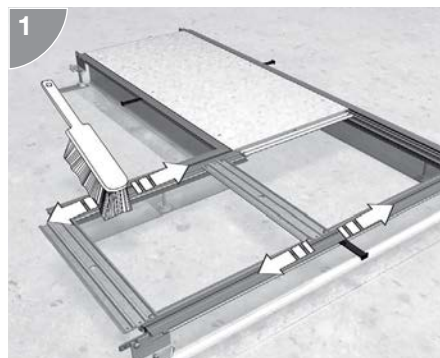

Vor dem Einbau des Dichtbandes Kanalsystem öffnen und von innen und aussen reinigen. Die Nut zur Aufnahme des Dichtbandes muss staub- und fettfrei sein. Das Kanalsystem darf erst nach vollständig ausgehärtetem Estrich geöffnet werden.

Dichtung abschneiden

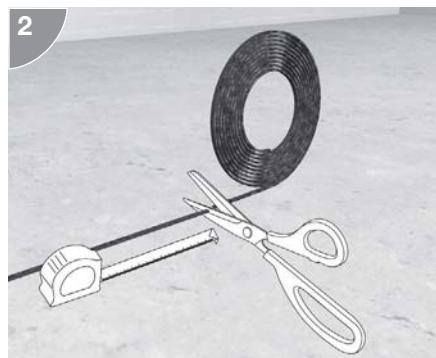

Benötigte Länge abschneiden.

Dichtband einkleben

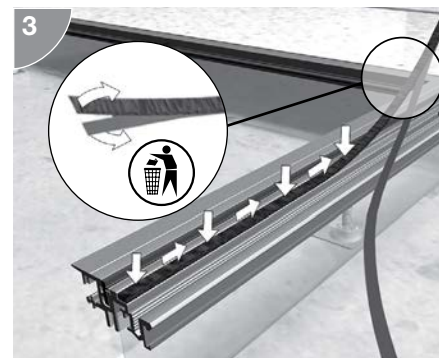

Abdeckpapier der Klebeschicht ca. 20 - 30 cm weit abziehen. Dichtband in die dafür vorgesehene Kammer im Kanalseitenprofil einlegen und leicht andrücken

Dichtung stückeln

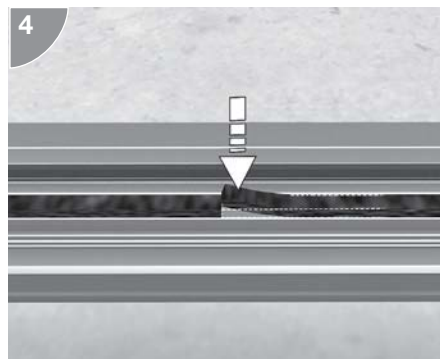

Stöße des Dichtbandes mit leichtem Druck exakt gegeneinander legen. Nicht anschrägen und nicht überlappend verlegen.

Eckenausbildung

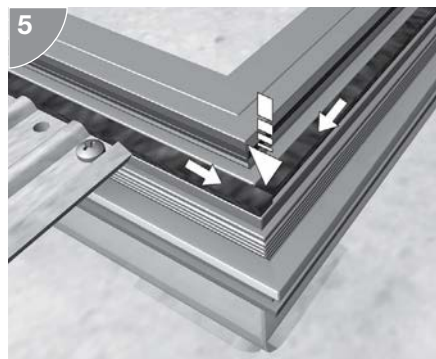

Dichtband niemals in einem Stück um die Ecke verlegen. Wie beim Stückeln Enden mit leichtem Druck zusammenfügen.

Traversen

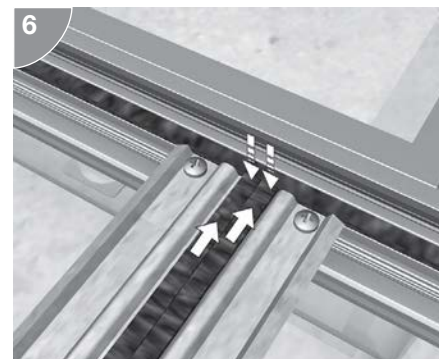

In der Mitte der Traverse zwei Dichtstreifen einkleben. An den Enden wie bei 90-Grad-Abzweig verfahren. Nur Traversen an den Deckelstößen mit Dichtband versehen.

Allgemeine Hinweise:

Seitlicher Anbau

Die Anschlussdose BKSA kann seitlich an den Kanal BKF / BKFD angebaut werden, um bodenbündige oder bodenübertagende Einbaueinheiten über einen Montagedeckel aufzunehmen.

Mehr Querschnitt

Anschlussdosen vermeiden Querschnittsminderungen im Kanal, die bei direkter Montage von Einbaueinheiten im Kanal entstehen.

Zubehör

Für die Montage wird eine Nivellierschelle vom vorhandenen Kanal und ein Nivellier-Set BKSAN benötigt.

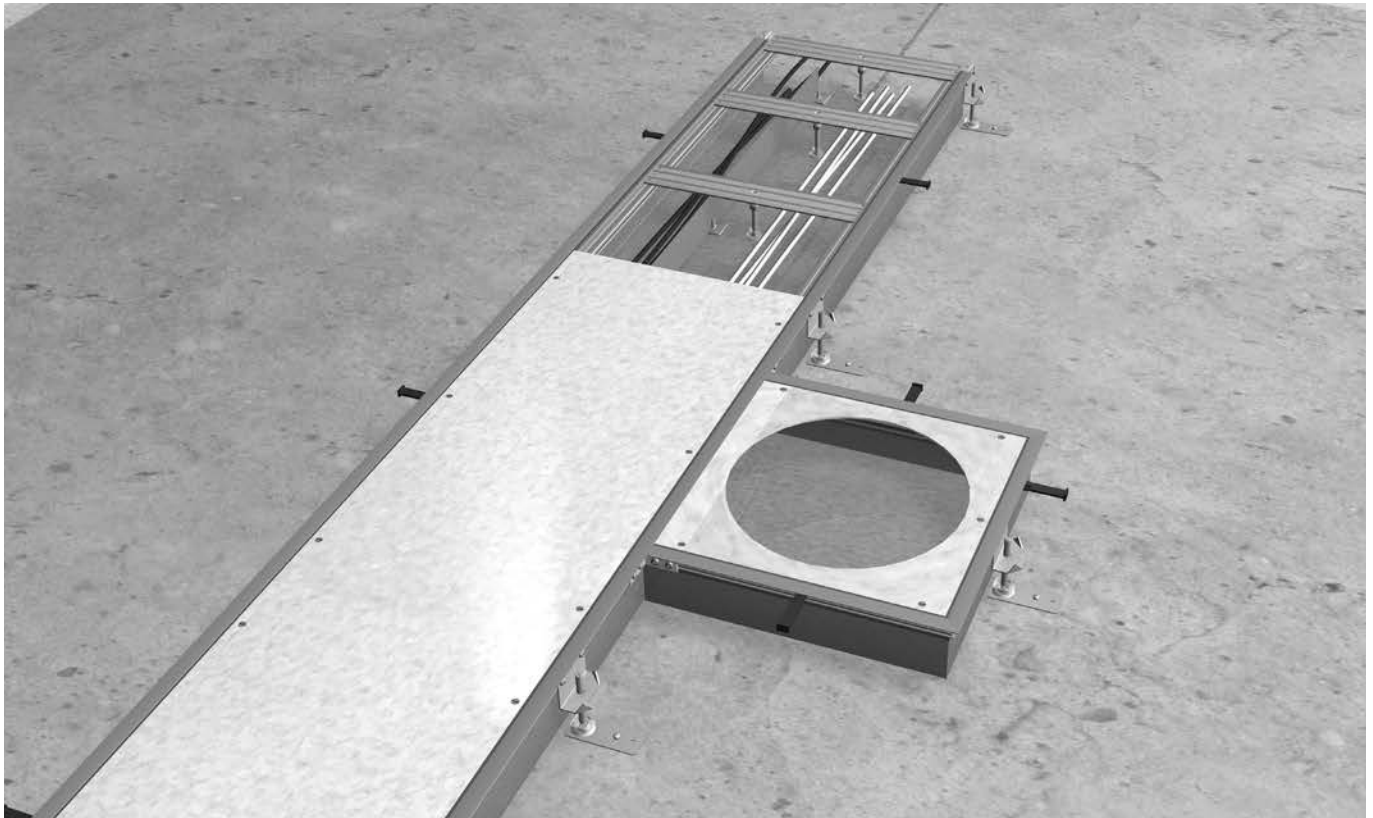

Estrichschalung ausschneiden

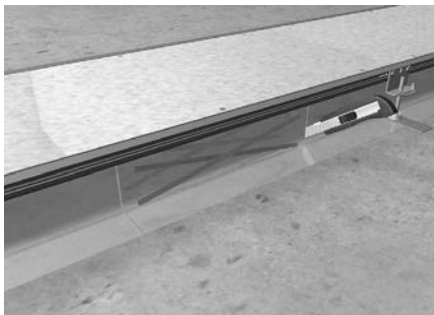

Estrichschalung an einer Seite aufschneiden, so dass die Anschlussdose angeschlossen werden kann.

Nivellierset vorbereiten

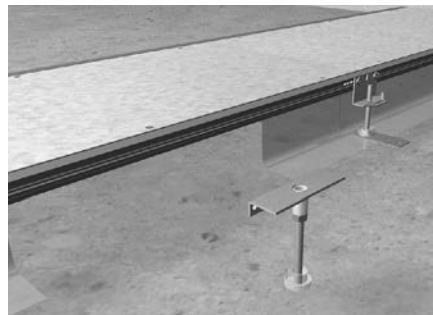

Nivellierstift mit Mutter BKZKM80 und Dämmhalter BKZNSD0 versehen. Nivellierstift in Stützwinkel einschrauben.

Nivellierset befestigen

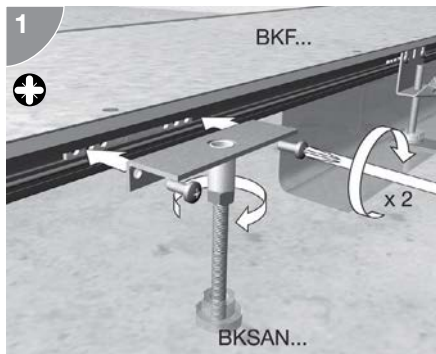

Stützwinkel am Kanalseitenprofil mit Kanalverbinder verschrauben. Nivellierstift gegen die Rohdecke verspannen. Nivellierstift mit Mutter BKZKM80 von unten gegen Gewindehülse kontern. Nivellierstift wenn erforderlich bündig zur Oberkante Stützwinkel kürzen.

Nivellierset montieren und verschieben

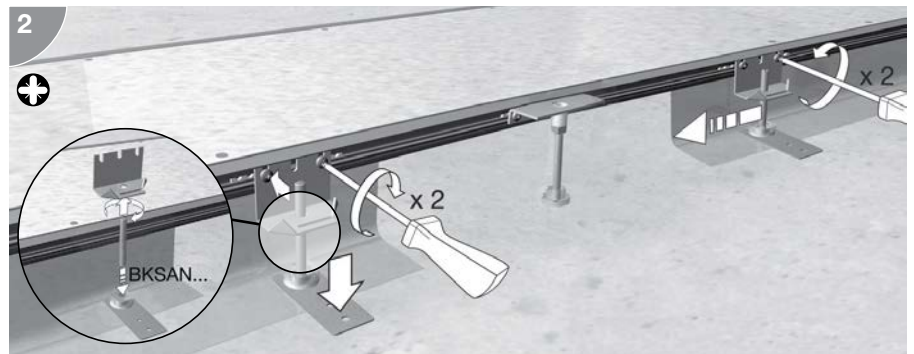

Kanalverbinder in äussere Nut des Kanalseitenprofils setzen. Nivellierstift BKZNS in Nivellierschelle einschrauben. Haltepratze mit Dämmleger BKZHP00 montieren.

Vorhandene Nivellierschelle am Kanal vom Kanalverbinder lösen. Beide Bauteile zum Einbauort der Anschlussdose verschieben.

Nivellierset an Anschlussdose montieren

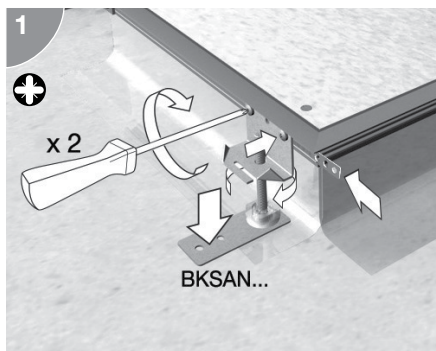

Kanalverbinder in äussere Nut der Anschlussdose setzen. Nivellierschelle am Profil der Anschlussdose mit dem Kanalverbinder verschrauben. Nivellierstift BKZNS in Nivellierschelle einschrauben. Haltepratze mit Dämmleger BKZHP00 montieren.

Anschlussdose anflanschen

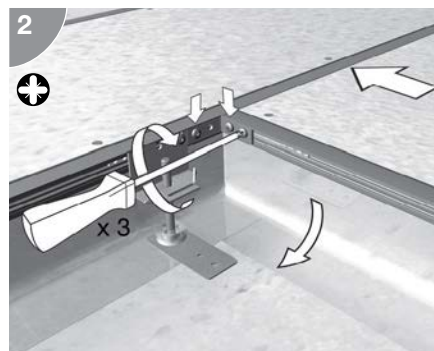

Anschlussdose am Kanalseitenprofil anflanschen. Eckverschraubung herstellen, Schrauben anziehen. Die Estrichschalung muss aussen liegen.

Haltepratzen andübeln

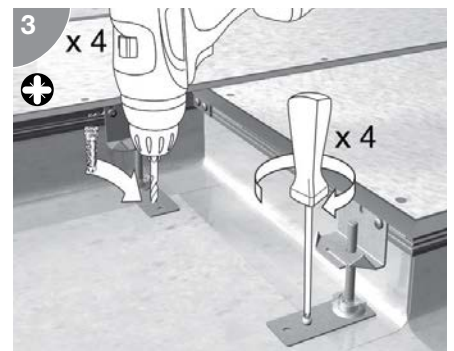

Haltepratzen auf der Rohdecke andübeln.

Estrichanker einrasten

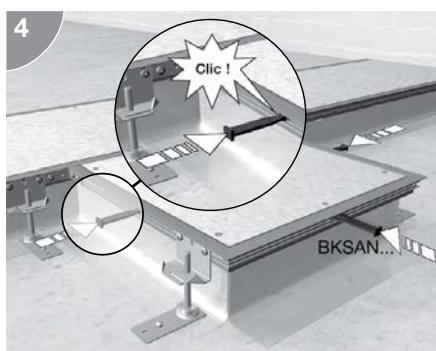

Estrichanker im Profil der Anschlussdose einrasten.

Estrich verlegen

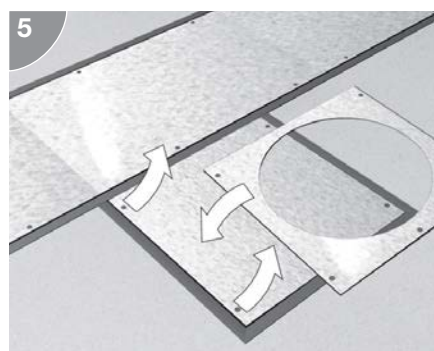

Nach der Verlegung des Estrichs kann der aufgeklebte Schutzdeckel vom Montage-deckel entfernt werden.

Versorgungseinheit einsetzen

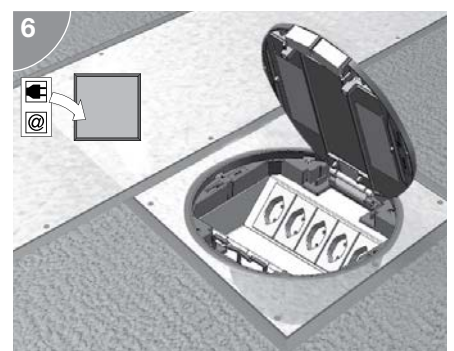

Die Versorgungseinheit in den Montage-deckel einsetzen und befestigen. Durch die Anschlussdose bleibt der komplette Nutz-querschnitt des Hauptkanals erhalten.

Bauseitiger 90 Grad Winkelabzweig

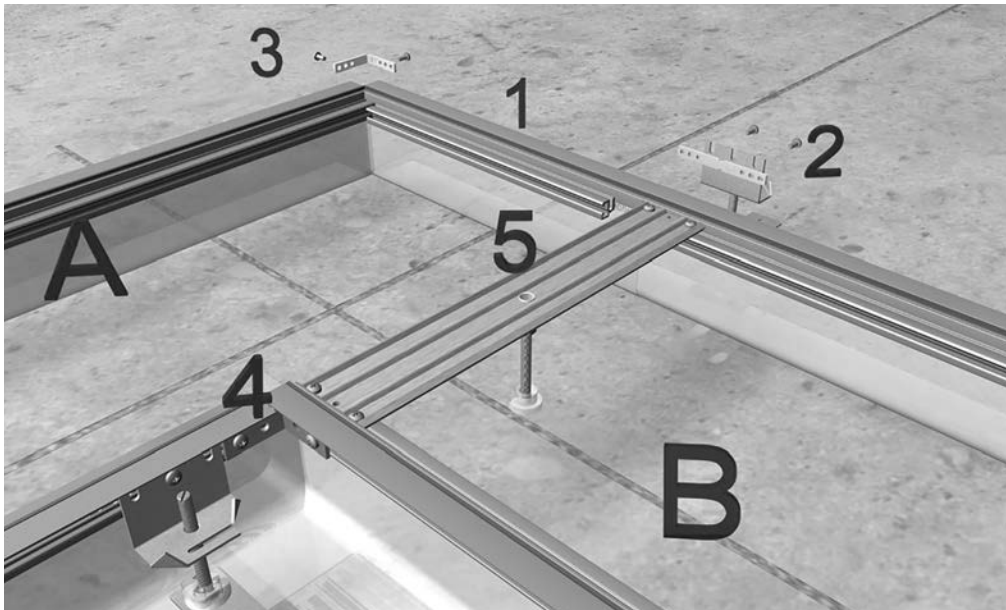

Bitte zusätzlich bestellen:
1 x Verbindungssatz BKZVS90
1 x Verschlussstück BKFV

Kanalstück A einseitig um Breite (Kanal - 20 mm) kürzen. Verschlussstück (1) mit Nivellierschelle und Kanalverbinder (2) an Kanalstück B verschrauben. Kanalstücke A und Verschlussstück an äußerer Ecke am Winkelverbinder (3) miteinander verschrauben.

Kanalstücke an innerer Ecke mit Winkelverbinder (4) zusammenfügen und verschrauben. Traverse (5) am Kanalseitenprofil von Kanalstück B festschrauben. Die Traverse soll die Deckel der Kanalstücke A und B unterstützen.

Ab Kanalbreite 350 mm Traverse mit Nivellierunterstützung ausrüsten. Maximaler Abstand der Nivellierschellen entlang der Seitenprofile auf 800 mm ausmitteln und mittels Verbinder am Kanal festschrauben.

Bauseitiger 90 Grad Winkelabzweig ab 40 mm Einbauhöhe

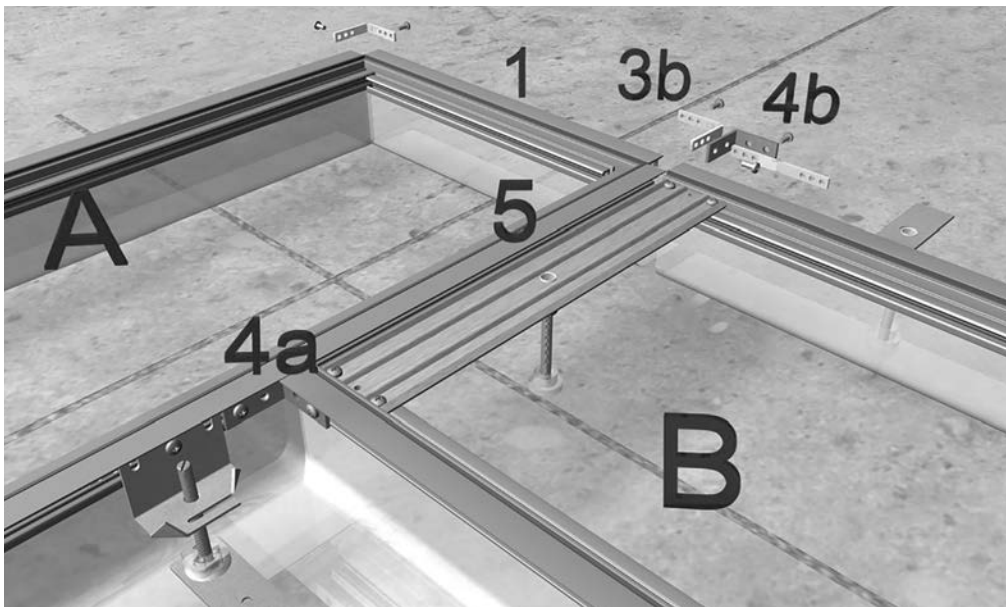

Bitte zusätzlich bestellen:
1 x Verbindungssatz BKZVS90
1 x Verschlussstück BKFV

Estrichschalung an der Abzweigung abschneiden. Winkelstück (4b) mit Schraube M5 an Winkelverbinder (3b) und Verschlussstück (1) am Kanalende A anschrauben. Kanalstücke A und B mit Winkelverbinder (4a, 4b) anein-

ander befestigen. Traverse (5) am Kanalseitenprofil von Kanalstück (B) festschrauben. Die Traverse soll den Deckelstoss von Kanalstück B unterstützen. Ab Kanalbreite 350 mm Traverse mit Nivellierunterstützung ausrüsten.

Maximaler Abstand der Nivellierschellen entlang der Seitenprofile auf 800 mm ausmitteln und mittels Verbinder am Kanal festschrauben.

Alternativ können die Formstücke auch fertig zusammengebaut bestellt werden!

Bauseitiger 90 Grad T-Abzweig

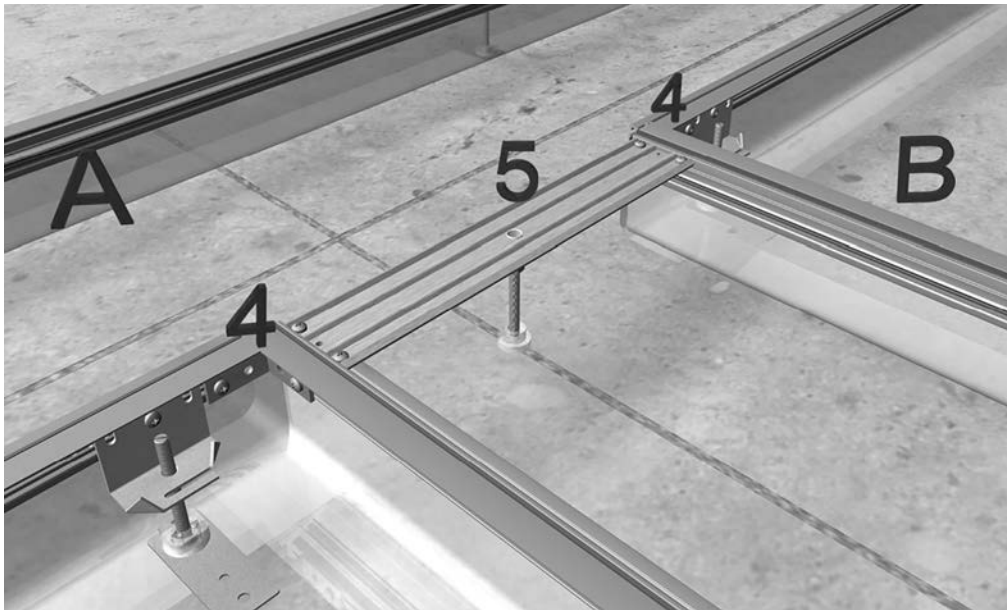

Bitte zusätzlich bestellen:
1 x Verbindungssatz BKZVS90

In Kanalstück A einseitig einen Ausschnitt in der Breite des abgehenden Kanalstückes B schneiden. Abgehendes Kanalstück B in den Ausschnitt setzen. Beide Kanalstücke mit Winkelverbinder (4) zusammenfügen. Traverse (5) am Seitenprofil von

Kanalstück B festschrauben. Die Traverse soll die Deckel der Kanalstücke A und B unterstützen. Ab Kanalbreite 350 mm Traverse mit Nivellierunterstützung ausrüsten. Maximaler Abstand der Nivellierschellen entlang der Seitenprofile auf 800 mm

ausmitteln und mittels Verbinder am Kanal festschrauben.

Bauseitiger 90 Grad T-Abzweig ab 40 mm Einbauhöhe

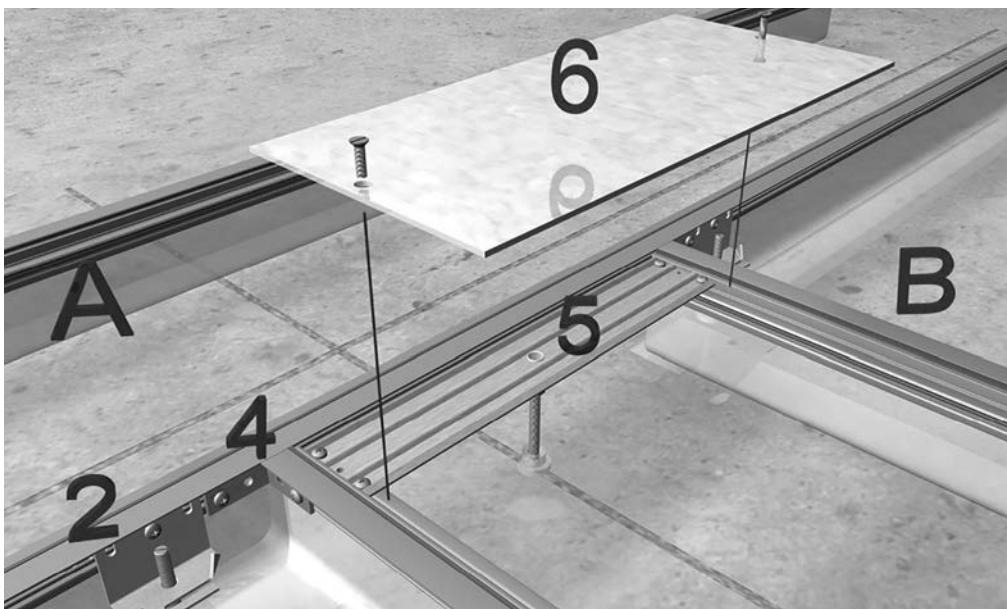

Bitte zusätzlich bestellen:
1 x Verbindungssatz BKZVS90

Abgehendes Kanalstück B an Kanalstück A setzen und mit Winkelverbinder (4) aneinander-schrauben. Traverse (5) am Kanalseitenprofil von Kanalstück B festschrauben. Die Traverse soll den Deckel von Kanalstück B am Stoss unterstützen. Ab Kanalbreite

350 mm Traverse mit Nivellierunterstützung ausrüsten. Maximaler Abstand der Nivellierschellen entlang der Seitenprofile auf 800 mm ausmitteln und mittels Verbinder am Kanal festschrauben. Empfehlung: Kurzes Stück Blinddeckel (6) fest am Kanal-

stück B verschrauben. Wird kein Blinddeckel (6) benutzt, kann der Bodenbelag eventuell nicht dauerhaft auf dem Seitenprofil von Kanalstück A im Bereich des Abzweiges haften.

Alternativ können die Formstücke auch fertig zusammengebaut bestellt werden!

Aufbodenkanal

Kennzeichen	Typ	Kanalbreite	Kanalhöhe	Anzahl Abkantungen/Verlängerung
AK = Aufbodenkanal	W	X	Y	Z
	U = Unterteil	150 = 150 mm	040 = 40 mm	1 = einseitig
	E = Endstück	200 = 200 mm	070 = 70 mm	2 = zweiseitig
	B8 = Blinddeckel Länge 800 mm	250 = 250 mm		1V = 100 mm Verlängerung
	B4 = Blinddeckel Länge 400 mm	300 = 300 mm		
	BAS = Blinddeckel Länge 800 mm mit Anschluss	350 = 350 mm		
	BAZ = Blinddeckel Länge 800 mm mit 45 Grad Abzweig	400 = 400 mm		
	BI = Blinddeckel Inneneck			
	BA = Blinddeckel Ausseneck			

Abdeckungen mit Montageöffnung

Kennzeichen	Typ	Nennbreite	Grösse und Typ der Stanzung
AK = Aufbodenkanal	X	Y	Z
	M = Abdeckung mit Montageöffnung	150 = 150 mm	215R06 = Stanzung R06 rund 215 mm
		200 = 200 mm	275R10 = Stanzung R10 rund 275 mm
		250 = 250 mm	306R12 = Stanzung R12 rund 306 mm
		300 = 300 mm	200Q06 = Stanzung Q06 200 x 200 mm
		350 = 350 mm	294Q08 = Stanzung Q08 294 x 294 mm
		400 = 400 mm	244Q12 = Stanzung Q12 244 x 244 mm
			147E04 = Stanzung E04 147 x 247 mm
			200E09 = Stanzung E09 200 x 253 mm

AK Zubehör

Kennzeichen	Typ	Art	Länge/Winkel
AK = Aufbodenkanal	X	Y	Z
	Z = Zubehör	SP = Seitenprofil	0100 = Länge 100 mm
			2400 = Länge 2400 mm
		SA = Schutzleiteranschluss	0135 = Länge 135 mm
		KV = Kanalverbinder	090 = gewinkelt, 90 Grad
			180 = gerade, 180 Grad

Allgemeine Beschreibung - Funktionsweise und Anwendung

Das Aufbodenkanalsystem wird auf den fertigen Fussboden montiert. Ohne grossen Montageaufwand fügen sich die Aufbodenkanäle von Hager harmonisch in die Innenarchitektur ein. Praxiserprobte Ein- und Aufbaueinheiten ermöglichen eine flexible Raumaufteilung und runden die Installation optisch ab. Der Aufbodenkanal besteht aus einem Kanal-Unterteil (Wanne), das auf dem vorhandenen Fussboden befestigt wird. Nischen von Heizkörpern oder sonstige Mauervorsprünge bleiben unbeachtet und werden einfach mit Füllmaterial, z.B. Estrich, ausgefüllt und mit neu zu verlegendem Bodenbelag abgedeckt. Die Abdeckung des Kanals besteht aus einem zum Fussboden hin abgeschrägten Blinddeckel, der ebenfalls mit Bodenbelag versehen werden kann. Es besteht die Möglichkeit, mittels Abdeckungen mit Montageöffnungen, Einbaueinheiten, Versorgungseinheiten zu montieren.

Dieses Kanalsystem eignet sich besonders für Altbausanierungen sowie die Modernisierung und Erweiterung von Gebäudeinstallationen. Haupteinsatzbereiche sind Sanierungsobjekte von Büro und Verwaltungsgebäuden sowie Bauvorhaben, die eine schnelle Errichtung von elektrischen Anlagen auf schon fertigen Fussboden erfordern.

Ist ein Einbau von Unterflurkanälen im Estrich wegen geschützter Bausubstanz aus statischen oder aus denkmalrechtlichen Gründen nicht möglich, werden auf den fertigen Fussboden Aufbodenkanäle verlegt. Aber auch in Montagehallen, Laboren oder Industriegebäuden werden die robusten Aufbodenkanäle eingesetzt.

Wir empfehlen Ihnen, den tehalit.AK von unserem Montageteam verlegen zu lassen.

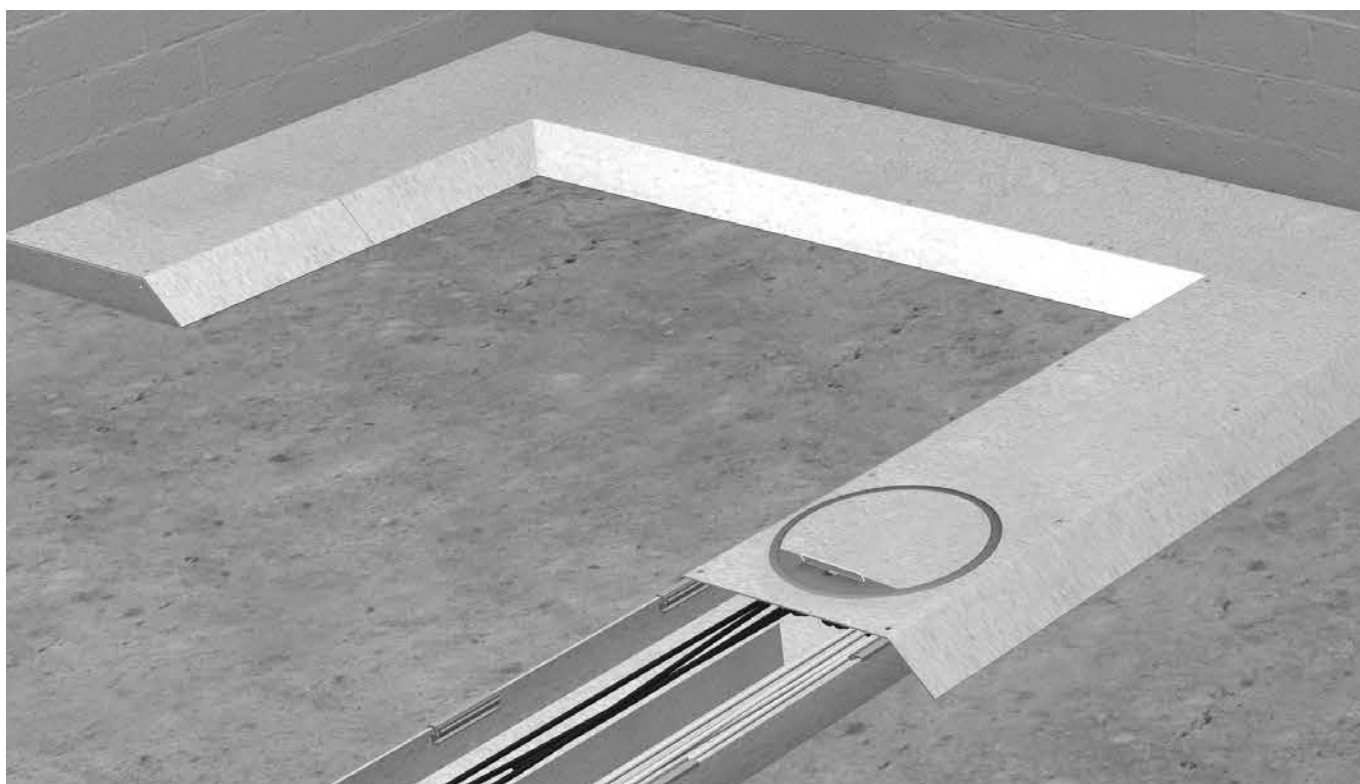

Vorteile auf einen Blick**Flexible Nachinstallation**

Ist der Fussboden schon fertig oder soll dieser nicht nachträglich aufgefräst werden, ermöglicht das Aufbodenkanalsystem eine schnelle und flexible Installation. Auch nachträgliche Änderungen sind mit diesem Kanalsystem kein Problem. Die Position der einzelnen Abdeckungen lässt sich jederzeit beliebig verändern.

Robuste Qualität

Dank den 3 mm starken Blinddeckeln aus verzinktem Stahlblech nach DIN EN 10327 weisen die Aufbodenkanäle eine hohe Stabilität auf.

Einfache Installation

Durch die vorgefertigten Formteile ist ein Zusammenbau nach dem Baukastenprinzip auf der Baustelle einfach und schnell zu realisieren.

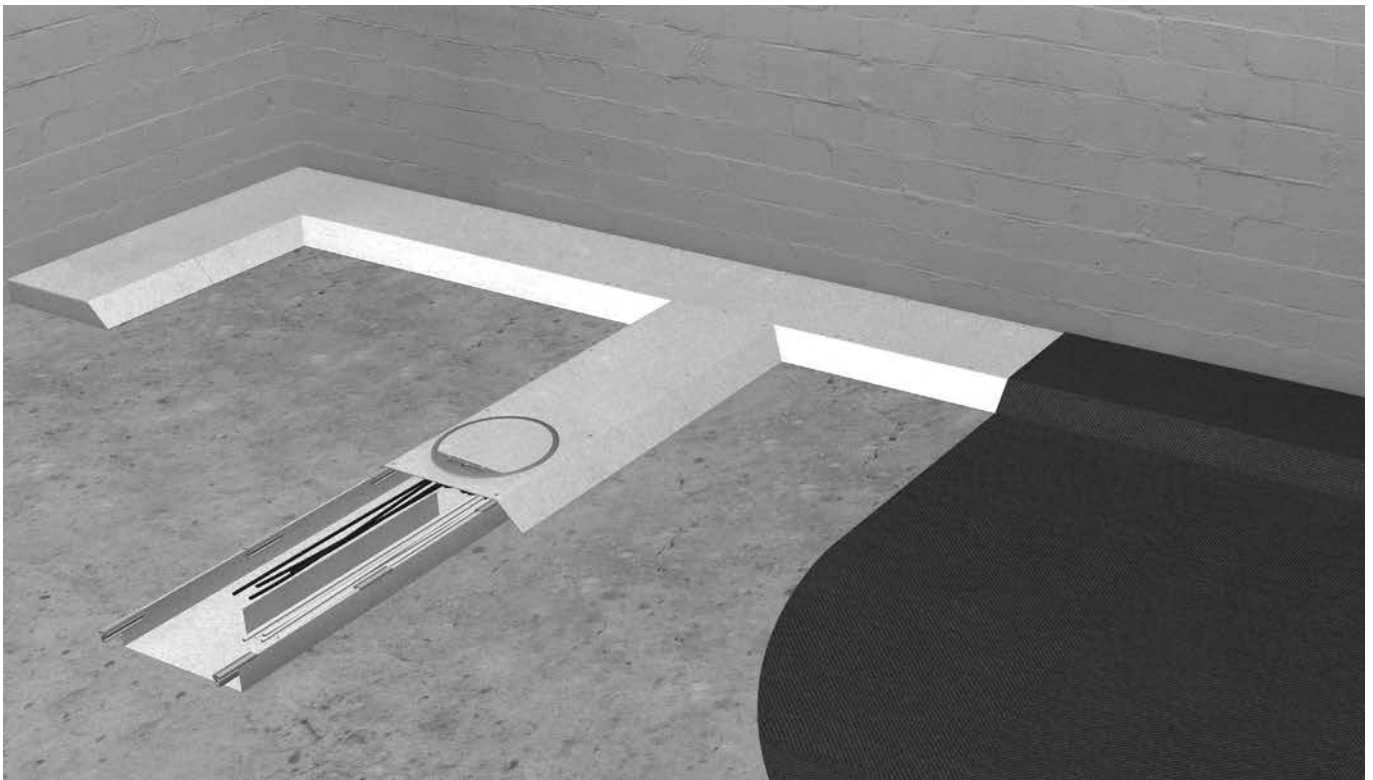

Leitungsvolumen ermitteln

Um die richtige Kanalgrösse zu definieren, wird das Leitungsvolumen benötigt. Da die Leitungen in der Praxis nie optimal parallel und platzsparend nebeneinander liegen, rechnet man hier mit der Formel $(d)^2$ Durchmesser zum Quadrat. Um später für eventuelle Nachrüstungen gewappnet zu sein, sollten die Kanäle nur zu 50 % ausgefüllt werden. Auch lassen sich dadurch die Leitungen einfacher durch den Kanal einziehen. Zusätzlich muss beachtet werden, dass bei dieser Berechnung noch keine Bodentanks oder Auslässe berücksichtigt wurden, die den Leitungsweg eventuell unterbrechen. In der Praxis werden Energie- und Datenleitungen voneinander getrennt im Kanal verlegt. Trennstege teilen den Kanal in mehrere Züge auf. Trifft dies bei Ihnen auch zu, berechnen Sie für jeden Zug den Platzbedarf einzeln.



Bestellnummer	Kanal-Breite mm	Nutz-querschnitt cm ²	Leitungsdurchmesser in mm																
			5	6	7	8	9	10	11	12	13	14	15	16	17	18	19	20	
AKU1500401	150	60	120	83	61	46	37	30	24	20	17	15	13	11	10	9	8	7	
AKU2000401	200	80	160	111	81	62	49	40	33	27	23	20	17	15	13	12	11	10	
AKU2500401	250	100	200	138	102	78	61	50	41	34	29	25	22	19	17	15	13	12	
AKU3000401	300	120	240	166	122	93	74	60	49	41	35	30	26	23	20	18	16	15	
AKU1500701	150	105	210	145	107	82	64	52	43	36	31	26	23	20	18	16	14	13	
AKU2000701	200	140	280	194	142	109	86	70	57	48	41	35	31	27	24	21	19	17	
AKU2500701	250	175	350	243	178	136	108	87	72	60	51	44	38	34	30	27	24	21	
AKU3000701	300	210	420	291	214	164	129	105	86	72	62	53	46	41	36	32	29	26	
AKU3500701	350	245	490	340	250	191	151	122	101	85	72	62	54	47	42	37	33	30	
AKU4000701	400	280	560	388	285	218	172	140	115	97	82	71	62	54	48	43	38	35	

Allgemeine Hinweise:

Wand

Wanddurchbrüche sollten vor der Montage des Kanals hergestellt werden.

Besenrein

Die Montagefläche muss besenrein und plan sein.

Entgraten

Scharfe Ecken und Kanten sind zu vermeiden.

Unterteil befestigen

Kanalunterteile müssen vor Aufbringen des Bodenbelages auf der Rohdecke montiert werden.

Boden verlegen

Der Bodenbelag muss bis an die Kanalunterteile heran verlegt werden.

Erdung

Die Systembauteile sind in die Erdungsmassnahme nach DIN VDE 0100 einzubeziehen.

Verschrauben

Kanaldeckel müssen trittsicher und dauerhaft mit den Unterteilen verschraubt werden.

Seitenprofil (lang) einschieben

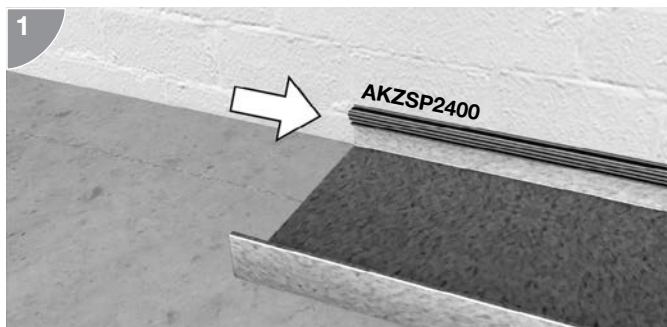

Kanalunterteile in gewünschter Lage aneinanderlegen und auf der Rohdecke befestigen.
Seitenprofil (lang) auf den hinteren, zur Wand gerichteten, Schenkel des Kanalunterteils schieben

Seitenprofil (kurz) einschieben

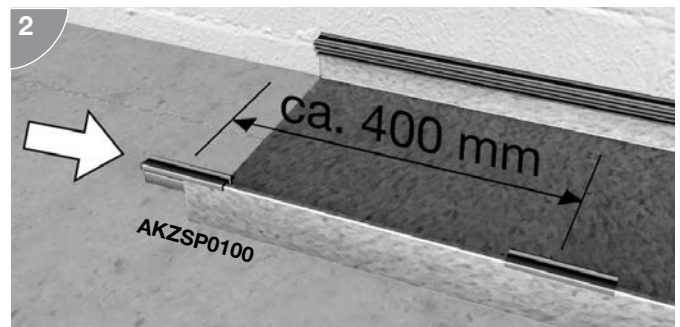

Seitenprofil (kurz) auf den vorderen Schenkel des Kanalunterteils schieben. Profilstücke ausrichten, damit sie später unter den Befestigungsbohrungen der Abdeckungen zu liegen kommen, Abstand ca. 400 mm.

Zweiseitig

Seitenprofil (kurz) einschieben

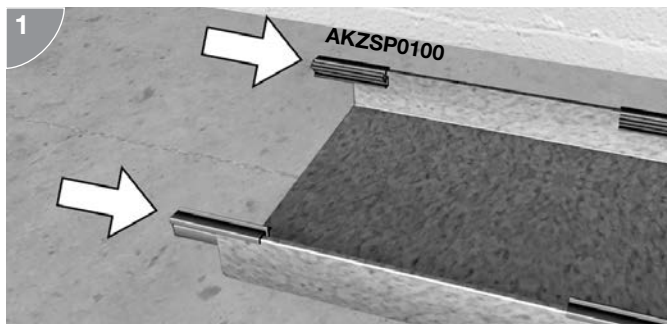

Bei Kanalunterteilen AKU...2 (für beidseitig abgekantete Blinddeckel) werden auch auf den hinteren zur Wand gerichteten Schenkel, Seitenprofile (kurz) verwendet.

Kanalverbinder einschieben

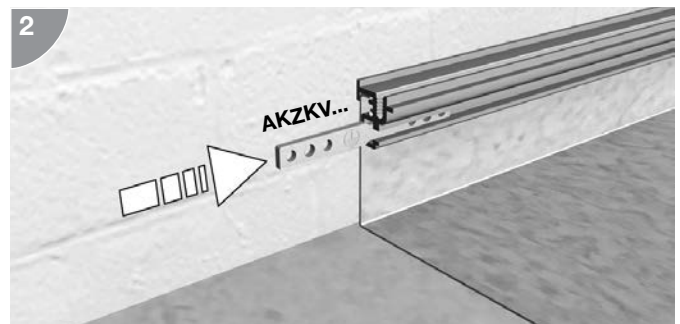

Seitenprofile (lang) mit Kabelverbinder aneinander befestigen

Kanaltrennwand BKTWK

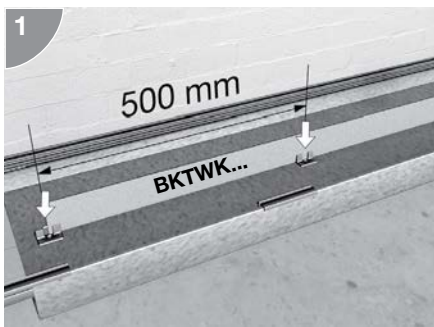

Füsse von Kanaltrennwand BKTWK im Abstand von 500 mm in Kanalunterteil kleben. Trennwand in Füsse einstecken.

Erdung

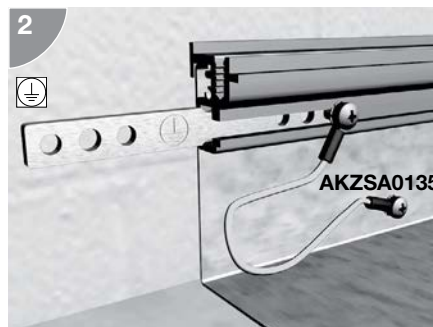

Schutzleiter-Kabel AKZSA0135 wird am Verbinderrangeschraubt. Eine leitende Verbindung vom Profil zum Kanalunterteil (Wanne) muss bauseitig erfolgen. Kanalseitenprofil durchbohren und eine selbstschneidende Blechschraube eindrehen, bis diese fest gegen die Wanne drückt.

Kanalendstücke

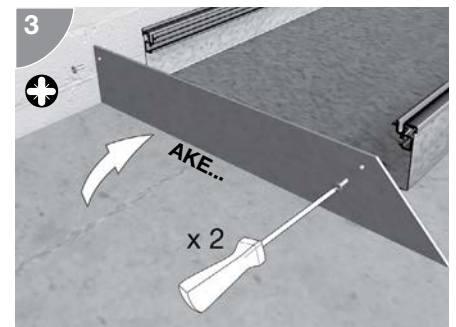

Kanalendstücke gemäss Abbildung im Seitenprofil verschrauben.

Winkel legen

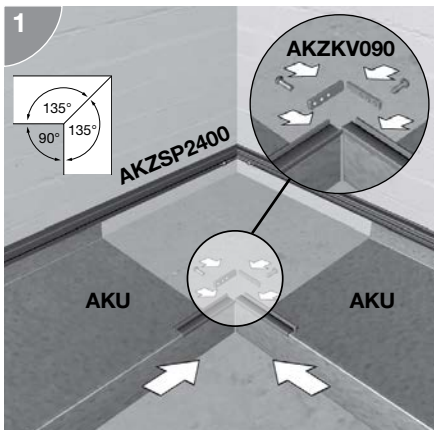

Kanalunterteile im Winkel stumpf aneinander legen. Seitenprofil (lang) auf Gehrung sägen und mit Winkelverbinder verschrauben. Seitenprofile (kurz) mit Winkelverbinder verschrauben.

Blindeckel auflegen

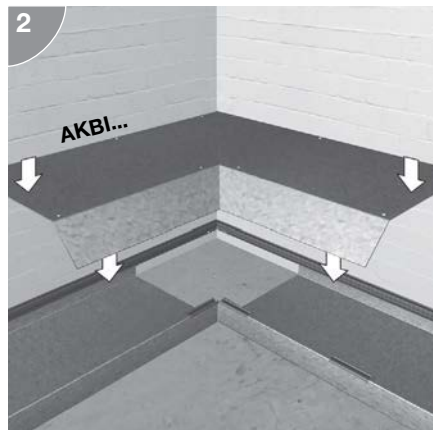

Werkseitig auf 90° Gehrung geschnittenen Blindeckel-Inneneck oder Blindeckel-Ausseneck im Seitenprofil verschrauben.

Bodenbelag verlegen

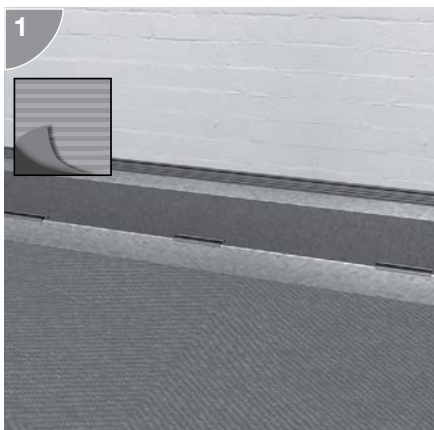

Bodenbelag bis an die Kanalunterteile des montierten Aufboden Kanalsystems heran verlegen.

Bodenbelag auf Blindeckel

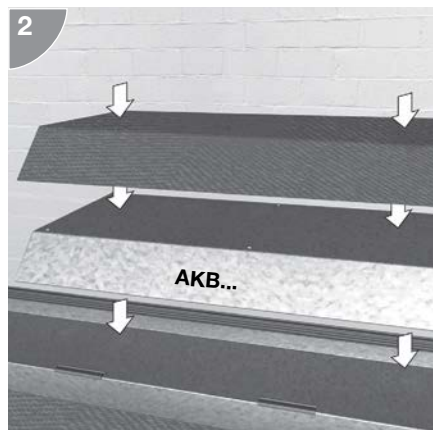

Blindeckel vollständig mit Bodenbelag überkleben. Anschliessend bei Bedarf Einbauöffnungen im Belag ausschneiden.

Blindeckel anschrauben

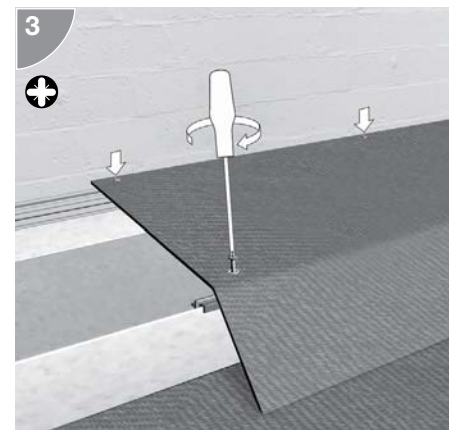

Blindeckel an den Kanalunterteilen anschrauben. Seitenprofile (kurz) unter den Bohrungen ausrichten. Schrauben durch Bodenbelag stechen, dann Schraube in Profilnut eindrehen und festziehen. Dadurch bleiben Schrauben für spätere Revisionsarbeiten problemlos zugänglich.

Versorgungseinheiten - Einbaueinheiten

Kennzeichen	Form/Anzahl der Installationsgeräte	Bodenbelagsaussparung/ Deckeleinlage - Pappe	Farbe/Material
V = Versorgungseinheit VE = Versorgungseinheit Edelstahl VD = VerschlussDeckel VEDE = VersorgungsEinheit DeckelEinlage VDDE = VerschlussDeckel DeckelEinlage	Y R06 = rund 215 mm R10 = rund 275 mm R12 = rund 306 mm Q06 = quadratisch 200 x 200 mm Q12 = quadratisch 244 x 244 mm E09 = eckig 200 x 253 mm	Y 05 = 5 mm Bodenbelagsaussparung 12 = 12 mm Bodenbelagsaussparung P1 = Deckeleinlage Materialstärke 1 mm P2 = Deckeleinlage Materialstärke 2 mm	Z 7011 = RAL 7011, Eisengrau 9005 = RAL 9005, Tiefschwarz E = Edelstahl

Versorgungseinheiten - Einbaueinheiten - nivellierbare Edelstahl-Kassetten

Kennzeichen Material	Form/Anzahl der Installationsgeräte	Ausführung	Kassettenhöhe
EK = Edelstahlkassette	X R06 = rund 215 mm R12 = rund 306 mm Q06 = quadratisch 200 x 200 mm Q12 = quadratisch 244 x 244 mm	Y 00BL = blind 00TM = Tubusmontagesatz 00LE = Leitungsauslass eckig	Z 1 = innen 23 mm - aussen 28 mm 2 = innen 38 mm - aussen 43 mm

Versorgungseinheiten - Einbaueinheiten, nivellierbare Edelstahl-Kassetten - Zubehör - Tubus Leitungsauslass

Kennzeichen	Typ	Material	Aussendurchmesser
TU = Tubus	X LA = Leitungsauslass SS000 = Stirnlochschlüssel	Y A = Aluminium	Z 105 = 105 mm

Versorgungseinheiten - Einbaueinheiten, nivellierbare Edelstahl-Kassetten - Zubehör - Nivellierset

Kennzeichen	Typ	Nivellierbereich
EK = Edelstahlkassette	Y NS = Nivellierset	Z 075 = 100 - 150 mm 120 = 145 - 195 mm 165 = 190 - 240 mm

Versorgungseinheiten - Einbaueinheiten - Edelstahl-Kassette-Schwerlast

Kennzeichen Material	Form/Anzahl der Installationsgeräte	Max. Tragfähigkeit	Ausführung
EKS = Edelstahlkassette Schwerlast	X R06 = rund 215 mm R12 = rund 306 mm Q405 = quadratisch 405 x 405 mm Q06 = quadratisch 200 x 200 mm Q12 = quadratisch 244 x 244 mm	Y 20 = 20 kN	Z BL = blind TM = Tubusmontagesatz

Versorgungseinheiten - Einbaueinheiten-Edelstahl-Kassette - Schwerlast - Zubehör - Nivellierset

Kennzeichen	Typ	Nivellierbereich
EKS = Edelstahlkassette Schwerlast	Y NS = Nivellierset	Z 075 = 100 - 150 mm 120 = 145 - 195 mm 165 = 190 - 240 mm

Versorgungseinheiten - Einbaueinheiten - Zubehör - Rastleiterverlängerung

Kennzeichen	Form/Anzahl der Installationsgeräte	Höhe der Rastleiterverlängerung
RLV = Rastleiterverlängerung	Y 12 = für Q12 und R12 10 = für R10 09 = für E09 06 = für Q06 und R06	Z 30 = um 30 mm

Versorgungseinheiten - Einbaueinheiten, Anschlussdosen, Zubehör

Kennzeichen	Ausführung	Ausführung	Grösse	Material Oberteil
UD = Unterflurdose	W A = Anschlussdose LA = Leitungsauslass für Anschlussdosen	X R = rund Q = quadratisch 0000 = für alle Anschluss- dosen	Y 125 = 125 mm	Z A = Aluminium

Versorgungseinheiten - Einbaueinheiten - Klappdeckel für ultra-flache Einbautiefe

Kennzeichen	Form/Anzahl der Installationsgeräte	Bodenbelagsaussparung /Deckeleinlage - Pappe	Farbe
KD = Klappdeckel BD = Blinddeckel	X Q08 = quad. für 8 Installationsgeräte E04 = eckig für 4 Installationsgeräte	Y 05 = 5 mm Bodenbelagsaussparung 08 = 8 mm Bodenbelagsaussparung 12 = 12 mm Bodenbelagsaussparung	Z 7011 = RAL 7011, Eisengrau 9005 = RAL 9005, Tiefschwarz

Versorgungseinheiten - Einbaueinheiten - Gerätebecher

Kennzeichen	Typ	Zahl der Steckdosenlöcher / Adapterart	Farbe
GT = Geräteträger	X M = für 2 Installationsgeräte 45x45 MAR = Adapterrahmen für Rastec 50 x 50 auf 45 x 45 mm	Y 2 = zwei Steckdosenlöcher 5050 = Rastec 50 x 50 mm 5045 = 50 x 50 auf 45 x 45 mm	Z 9010 = RAL 9010, Reinweiss

Versorgungseinheiten - Einbaueinheiten - nassgepflegte Böden

Kennzeichen	Form/Anzahl der Installationsgeräte	Befestigungsset	Art/Farbe	Farbe/Material
VAN = Versorgungseinheit Aluminium (Bodenbelagsschutzr.) Nassgepflegte Böden	W R12 = rund für bis 12 Installationsgeräte R2 = rund für bis 6 Installationsgeräte	X 00 = mit Befestigungsset für Hohlraumboden 01 = mit Befestigungsset für Bodendosen	Y 9005 = RAL 9005, Tiefschwarz Rillen farblich abgesetzt 03 = zum Einkleben von Belag von 3 mm	Z TU = Tubus aus Polyamid integriert

Einbaueinheiten - Allgemeine Beschreibung - Funktionsweise und Anwendung**Befestigungsset**

Für alle Bodensysteme wird nur noch ein einheitliches Befestigungsset benötigt.

Unverlierbar

Der Griffbügel ist unverlierbar in der Klappe des Deckels eingebracht. Selbst bei starkem Ziehen kann der Leitungsauslass nicht mehr herausgerissen werden.

12 mm

Unterschiedliche Belagstärken sogar bis zu 12 mm können in den Deckel eingeklebt werden.

Steckbar

Steckbare rundum geschlossene Rastleiterverlängerungen können von unten in die Versorgungseinheit eingerastet werden.

Flachkette

Eine Flachkette kann an alle Versorgungseinheiten über einen Flachkettenadapter sauber angeschlossen werden.

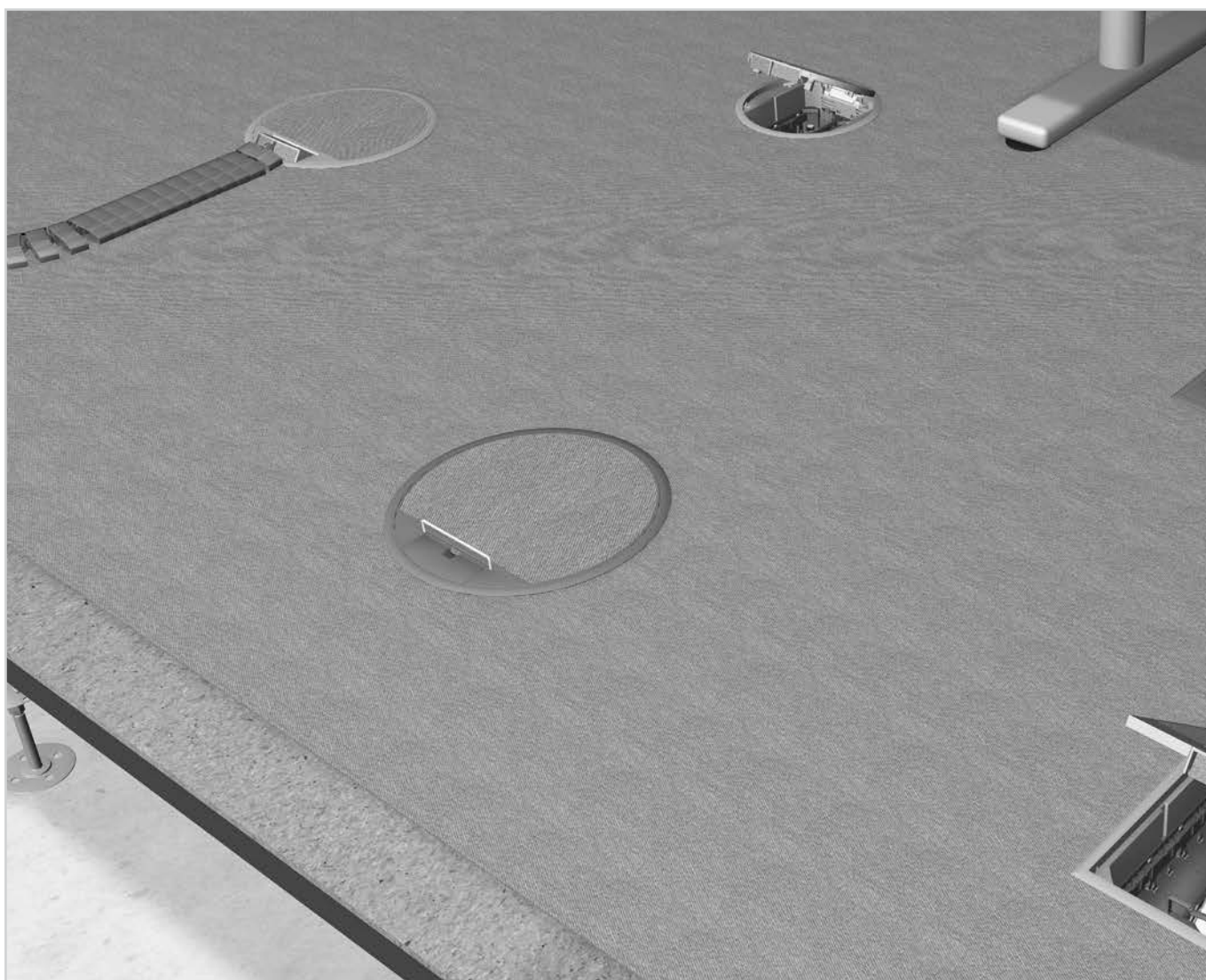

Einbau in Bodendosen - Einbau In Doppelboden - Einbau in Hohlraumboden

Egal, in welchem Bodensystem Sie Versorgungseinheiten einsetzen, Ihnen hilft immer das gleiche Befestigungsset. Eine Auswahl von unterschiedlichen Befestigungssets bei der Bestellung ist nicht mehr nötig. Mit Ausnahme des VANR12 für nassgepflegte Böden sind bereits alle Versorgungseinheiten mit diesem Befestigungsset ausgestattet.

Durch einen neuartigen Kippmechanismus ist sichergestellt, dass die Kraft der Metallkrallen immer richtig eingesetzt wird. Beim Einsatz in einer Bodendose wird die Kralle bis unter das Montageblech hochgedrückt. Bei Doppelböden pressen sich die Krallen mit haifischähnlichen Zähnen von der Seite und von unten in den Doppelboden.

Ist die Bodenplatte grösser als 50 mm oder beim Einbau im Hohlraumboden, pressen sich die Krallen von der Seite in die Einbauöffnung.

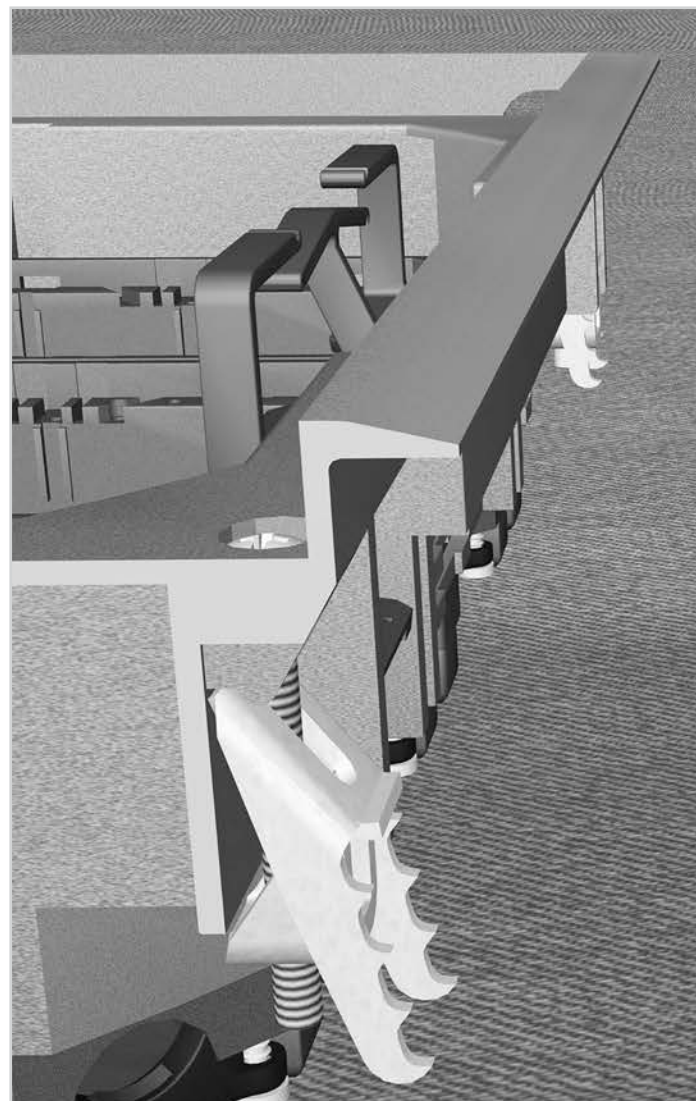

Einbau in Bodendosen

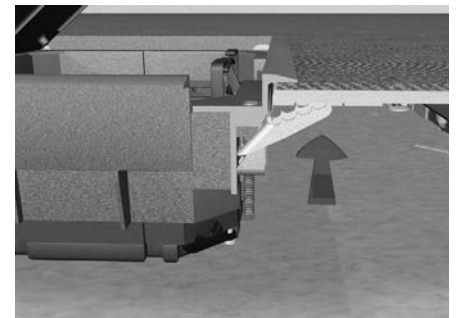

Einbau in Doppelboden

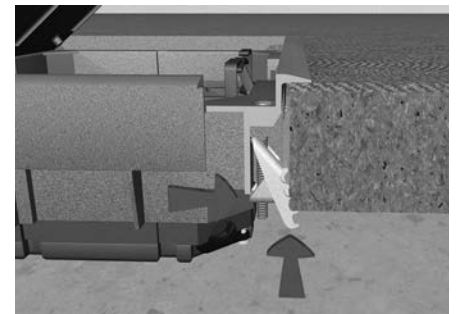

Einbau in Hohlboden

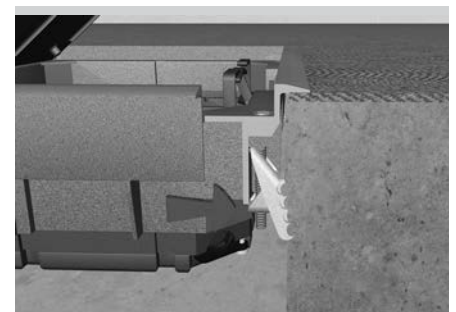

Einbautiefen

Ist die Estrichhöhe hoch genug, oder ist sie mit 60 mm knapp kalkuliert?

Die Versorgungseinheiten von Hager bieten für jede Situation eine passende Lösung. Sollte ausreichend Estrichhöhe vorhanden sein, kann auf die FLF Standard Geräteträger zurückgegriffen werden.

Ab einer Estrichhöhe von 105 mm können FLF Geräteträger oder Datenbecher eingebaut werden. Ist die Estrichhöhe über 125 mm, ist es sogar möglich, mit Hilfe einer Rastleiterverlängerung die Gerätebecher tiefer einzubauen. Somit bleibt in der Versorgungseinheit mehr Platz für komfortable Steckmöglichkeiten.

Wird allerdings die Estrichhöhe sehr knapp kalkuliert, können ab einer Estrichhöhe von 60 mm Gerätebecher für "ultra-flache Einbautiefe" eingebaut werden. Hierbei werden in den Klappdeckel KDQ08 bzw. KDE04 die Stecker in horizontaler Richtung eingesteckt.

Klappdeckel Q08 / E04 "ultra-flache Einbautiefe"

Einbautiefe: ab 60 mm

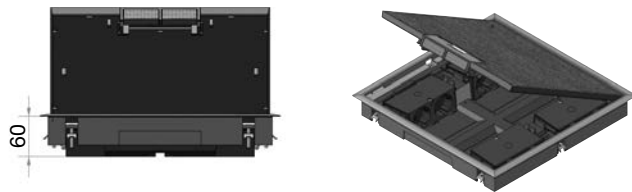

Gerätebecher in oberster Rastposition

Einbautiefe: ab 105 mm

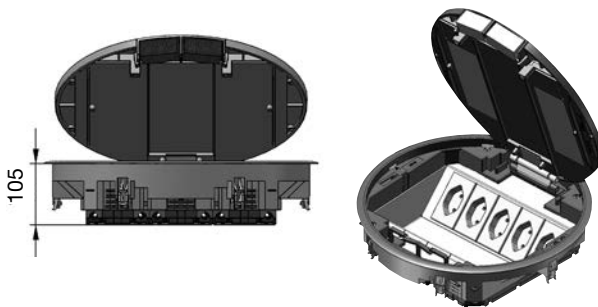

Gerätebecher in unterster Rastposition

Einbautiefe: ab 125 mm

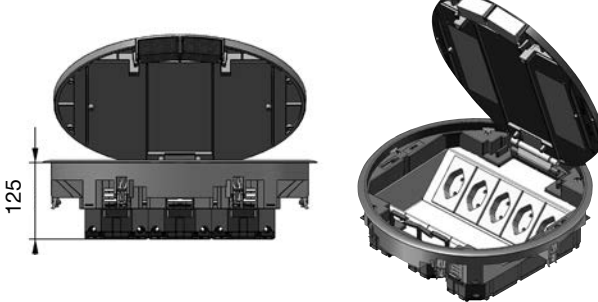

Gerätebecher mit Rastleiterverlängerung

Einbautiefe: ab 135 mm

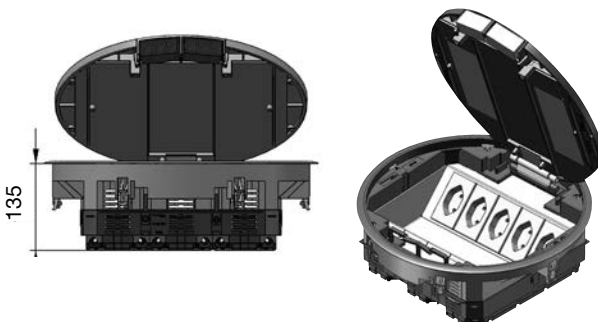

Versorgungseinheiten rechteckig und quadratisch

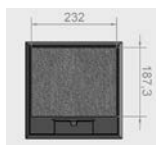

Versorgungseinheit VQ12

Aussenabmessung [mm]	Einbaumass [mm]	Bodenbelagaussparung
263 x 263	244 x 244	5 mm 12 mm

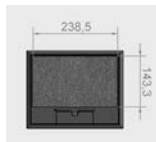

Versorgungseinheit VE09

Aussenabmessung [mm]	Einbaumass [mm]	Bodenbelagaussparung
219 x 272	200 x 253	5 mm 12 mm

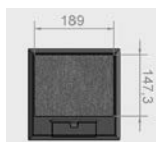

Versorgungseinheit VQ06

Aussenabmessung [mm]	Einbaumass [mm]	Bodenbelagaussparung
219 x 219	200 x 200	5 mm 12 mm

Versorgungseinheiten rund



Versorgungseinheit VR12

Aussenabmessung	Einbaumass	Bodenbelagaussparung
Ø 325 mm	Ø 306 mm	5 mm 12 mm



Versorgungseinheit VR10

Aussenabmessung	Einbaumass	Bodenbelagaussparung
Ø 294 mm	Ø 275 mm	5 mm 12 mm



Versorgungseinheit VR06

Aussenabmessung	Einbaumass	Bodenbelagaussparung
Ø 234 mm	Ø 215 mm	5 mm 12 mm

Versorgungseinheiten aus Aluminium

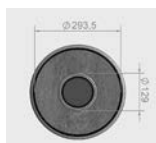

Versorgungseinheit VANR12003TU

Aussenabmessung	Einbaumass	Bodenbelagaussparung
Ø 325 mm	Ø 306 mm	3 mm

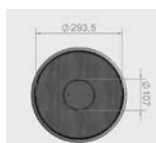

Versorgungseinheit VANR12003

Aussenabmessung	Einbaumass	Bodenbelagaussparung
Ø 325 mm	Ø 306 mm	3 mm

Versorgungseinheiten rechteckig und quadratisch



Versorgungseinheit VQ12

Anzahl FLF Steckdosen
[max. St]

10

Bestückung Gerätebecher

1x GTV10FLFQR12K oder 3x GTVD300



Versorgungseinheit VE09

Anzahl FLF Steckdosen
[max. St]

10

Bestückung Gerätebecher

1x GTV10FLFE09 oder 3x GTVD200

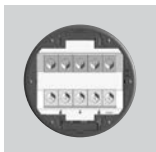

Versorgungseinheit VQ06

Anzahl FLF Steckdosen
[max. St]

6

Bestückung Gerätebecher

1x GTV6FLFQ06R06 oder 2x GTVD200

Versorgungseinheiten rund

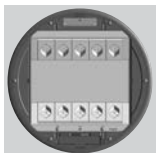

Versorgungseinheit VR12

Anzahl FLF Steckdosen
[max. St]

10

Bestückung Gerätebecher

1x GTV10FLFQR12K oder 3x GTVD300

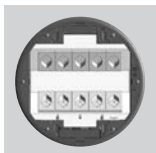

Versorgungseinheit VR10

Anzahl FLF Steckdosen
[max. St]

10

Bestückung Gerätebecher

1x GTV10FLFR10 oder 1x GTVD300 (Mitte) und 2x GTVD200 (rechts und links)



Versorgungseinheit VR06

Anzahl FLF Steckdosen
[max. St]

6

Bestückung Gerätebecher

1x GTV6FLFQR06 oder 2x GTVD200

Versorgungseinheiten aus Aluminium



Versorgungseinheit VAN R12

Anzahl FLF Steckdosen
[max. St]

10

Bestückung Gerätebecher

1x GTV10FLFQR12K, GTV8FLFQR12, GTV6FLFQR12 oder 3x GTVD300

Versorgungseinheiten für nassgepflegte Böden**Rillenstruktur**

Ein homogenes Design ohne störende Unterbrechungen zeichnet die Standardausführung mit seinen Aluminiumrillen aus.

3 mm Belag

In die Versorgungseinheit VANR12 kann ein Belag mit einer Stärke von 3 mm eingeklebt werden (z.B. PVC, Linoleum oder Aluminium-Riffelblech).

Aluminium

Deckel und Bodenbelagschutzrahmen sind komplett aus Aluminium gefertigt.

Höhere Belastungen

Die Ausführung mit Tubusdeckel aus Aluminium und Rillenstruktur ist überfahrbar und für höhere Belastungen ausgelegt.



Edelstahl-Kassetten quadratisch

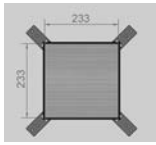

Edelstahl-Kassette EKQ1200BL

Aussenabmessung [mm]	Einbaumass [mm]	Bodenbelagaussparung [mm]
243 x 243	244 x 244	233 x 233 x 23

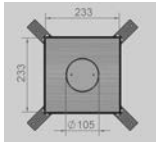

Edelstahl-Kassette EKQ1200TM

Aussenabmessung [mm]	Einbaumass [mm]	Bodenbelagaussparung [mm]
243 x 243	244 x 244	233 x 233 x 23

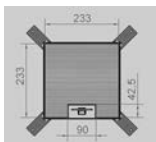

Edelstahl-Kassette EKQ1200LE

Aussenabmessung [mm]	Einbaumass [mm]	Bodenbelagaussparung [mm]
243 x 243	244 x 244	233 x 233 x 23

Edelstahl-Kassetten rund



Edelstahl-Kassette EKR1200BL

Aussenabmessung [mm]	Einbaumass [mm]	Bodenbelagaussparung [mm]
Ø 305	Ø 306	Ø 295 x 23



Edelstahl-Kassette EKR1200TM

Aussenabmessung [mm]	Einbaumass [mm]	Bodenbelagaussparung [mm]
Ø 305	Ø 306	Ø 295 x 23

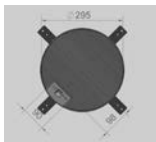

Edelstahl-Kassette EKR1200LE

Aussenabmessung [mm]	Einbaumass [mm]	Bodenbelagaussparung [mm]
Ø 305	Ø 306	Ø 295 x 23

Edelstahl-Kassette Schwerlast

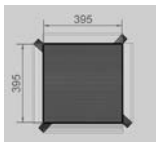

Schwerlast-Kassette EKSQ405BL

Aussenabmessung [mm]	Einbaumass [mm]	Bodenbelagaussparung [mm]
405 x 405	406 x 406	395 x 395 x 28

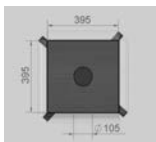

Schwerlast-Kassette EKSQ405TM

Aussenabmessung [mm]	Einbaumass [mm]	Bodenbelagaussparung [mm]
405 x 405	406 x 406	395 x 395 x 28

Edelstahl-Kassetten quadratisch

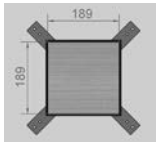

Edelstahl-Kassette EKQ0600BL

Aussenabmessung [mm]	Einbaumass [mm]	Bodenbelagaussparung [mm]
199 x 199	200 x 200	189 x 189 x 23

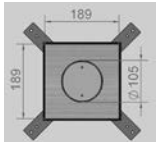

Edelstahl-Kassette EKQ0600TM

Aussenabmessung [mm]	Einbaumass [mm]	Bodenbelagaussparung [mm]
199 x 199	200 x 200	189 x 189 x 23

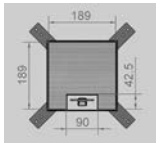

Edelstahl-Kassette EKQ0600LE

Aussenabmessung [mm]	Einbaumass [mm]	Bodenbelagaussparung [mm]
199 x 199	200 x 200	189 x 189 x 23

Edelstahl-Kassetten rund

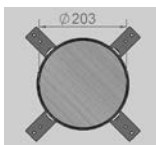

Edelstahl-Kassette EKR0600BL

Aussenabmessung [mm]	Einbaumass [mm]	Bodenbelagaussparung [mm]
Ø 214	Ø 215	Ø 203 x 23

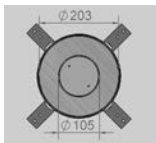

Edelstahl-Kassette EKR0600TM

Aussenabmessung [mm]	Einbaumass [mm]	Bodenbelagaussparung [mm]
Ø 214	Ø 215	Ø 203 x 23

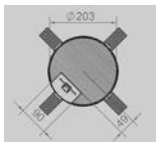

Edelstahl-Kassette EKR0600LE

Aussenabmessung [mm]	Einbaumass [mm]	Bodenbelagaussparung [mm]
Ø 214	Ø 215	Ø 203 x 23

Edelstahl-Kassetten quadratisch



Edelstahl-Kassette EKQ1200

**Anzahl FLF Steckdosen
[max. St]**

10

Bestückung Gerätebecher

1x GTV10FLFQR12K oder 3x GTVD300



Edelstahl-Kassette EKQ0600

**Anzahl FLF Steckdosen
[max. St]**

6

Bestückung Gerätebecher

1x GTV6FLFQR06 oder 2x GTVD200

Edelstahl-Kassetten rund



Edelstahl-Kassette EKR1200

**Anzahl FLF Steckdosen
[max. St]**

10

Bestückung Gerätebecher

1x GTV10FLFQR12K oder 3x GTVD300



Edelstahl-Kassette EKR0600

**Anzahl FLF Steckdosen
[max. St]**

6

Bestückung Gerätebecher

1x GTV6FLFQR06 oder 2x GTVD200

Edelstahl-Kassette Schwerlast



Schwerlast-Kassette EKSQ05

**Anzahl FLF Steckdosen
[max. St]**

10

Bestückung Gerätebecher

1x GTV10FLFQR12K oder 3x GTVD300

Allgemeine Hinweise:



Die nachfolgende Montageanleitung bezieht sich auf die Montage der Versorgungseinheiten VR und gilt sinngemäss auch für alle anderen Versorgungseinheiten sowie VQ.

Montage in Bodendose

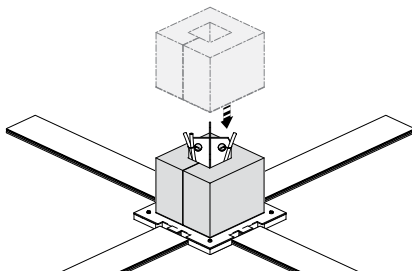

Schalungselement aus Styropor auf Grundträger setzen.

Montage in Hohlraum- oder Doppelboden

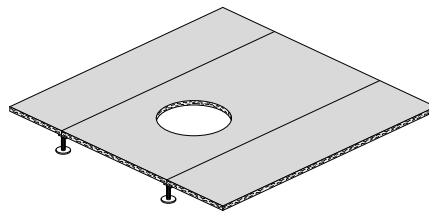

Einbauöffnung gem. Einbaumassen des Produktes (Toleranz +1 mm) in Hohlraum- oder Doppelboden herstellen

Bodenbelag auslegen

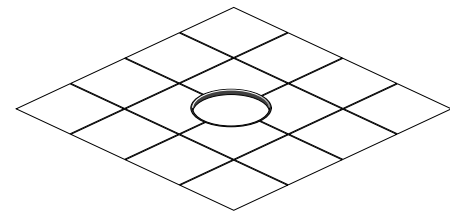

Hartbeläge wie Holz, PVC oder Fliesen sollten unter Berücksichtigung einer entsprechenden Dehnungsfuge an die Versorgungseinheit angearbeitet werden.

Befestigungsset überprüfen

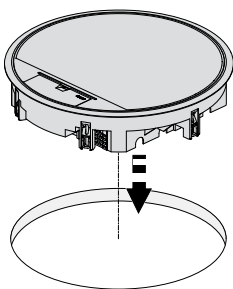

Versorgungseinheit in die Einbauöffnung einsetzen.

Versorgungseinheit befestigen

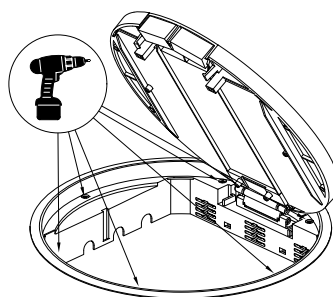

Innenliegende Schrauben der Befestigungssets über Kreuz andrehen (Kreuzschlitz H2).

Bodenbelag einkleben

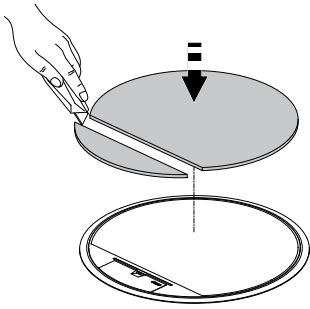

Bodenbelag passgenau ausschneiden und in den Deckel der Versorgungseinheit einkleben.

Einrastfunktion lösen

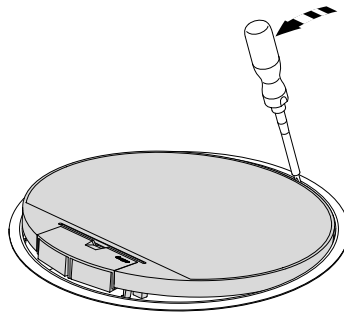

Flachschraubendreher neben der 4 mm Bohrung zwischen Scharnier und Rastnase einstecken. Druck auf Schraubendreher ausüben, diesen gleichzeitig in Richtung Deckelklappe schwenken und somit Rastnase entriegeln.

Deckel nach oben herausziehen

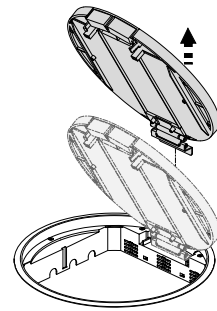

Deckelklappe nach oben herausziehen. Dabei Scharnierblech mit abwechselnder Kippbewegung nach links und rechts aus dem Sitz herausarbeiten.

Quadratischen Deckel lösen

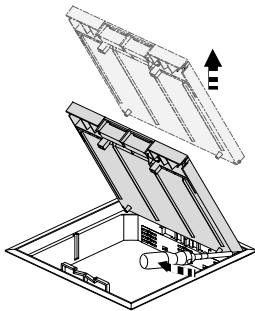

Bei quadratischem Deckel Rastnase des Deckels mit einem Schraubenzieher und einer Drehbewegung lösen.

Lösen und zurückschieben der Verriegelungslaschen

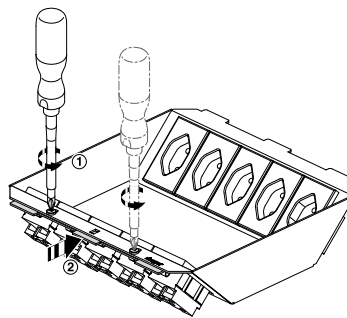

Einsetzen des Geräteträgers in Rastleiter

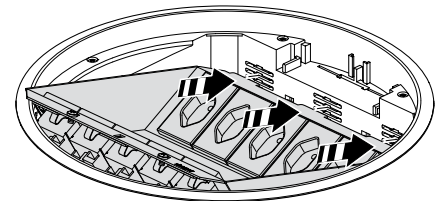

Einschieben des Geräteträgers auf entsprechender Position

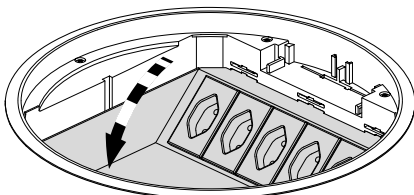

Verriegelungslasche in Rastleiter einschieben

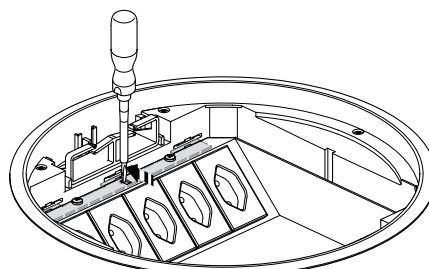

Schrauben befestigen

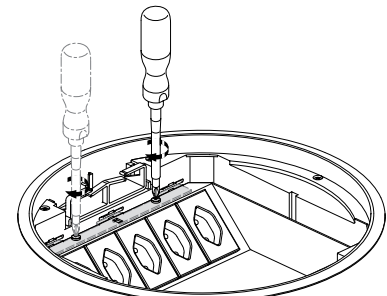

Allgemeine Hinweise:

Reinigen

Bei jedem Verschliessen des Deckels müssen alle Dichtungsbereiche sorgfältig gereinigt werden.



Montage in Bodendose

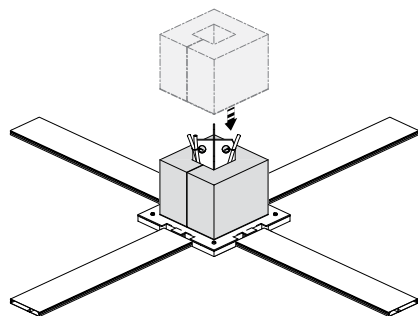

Versorgungseinheit in die Einbauöffnung einsetzen. (Schalungselement SEVR12200 verwenden)

Montage in Hohlraum- oder Doppelboden

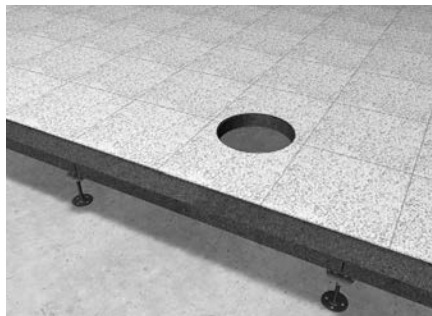

Einbauöffnung mit einem Durchmesser von 306 mm (Toleranz + 1 mm) in Hohlraum- oder Doppelboden herstellen.

Bodenbelag auslegen



Hartbeläge wie Holz, PVC oder Fliesen sollten unter Berücksichtigung einer entsprechenden Dehnungsfuge an die Versorgungseinheit angearbeitet werden.

Versorgungseinheit abdichten



Die untere Fläche des Belagrahmens mit geeignetem Dichtungsmaterial versehen.

Befestigungsset überprüfen



Abstand des Befestigungsset in Bezug auf die jeweilige Bodenaufbauhöhe prüfen und Versorgungseinheit in die Montageöffnung eindrücken. Sollte sie sich nicht leichtgängig drücken lassen, Schrauben des Befestigungsset weiter herausschrauben, bis Befestigungsset unter die Bodenplatte greift.

Versorgungseinheit ausrichten



Die Versorgungseinheit an den Raumgegebenheiten ausrichten. Die Richtung der Klappöffnung ist hierbei zu beachten.

Versorgungseinheit befestigen



Innenliegende Schrauben der acht Befestigungssets andrehen.

Optionales Entfernen der Deckelklappe



Zur Erleichterung der Montage kann optional die Deckelklappe vom Rahmen getrennt werden. Klappe öffnen und entgegengesetzt zum Scharnier ziehen. Dadurch werden die Schrauben vom Befestigungsset und ein Langloch am Scharnier zugänglich.

Einrastfunktion lösen



Schraubendreher durch Langloch im Scharnierblech stecken, bis Widerstand spürbar ist. Druck auf Schraubendreher ausüben, diesen gleichzeitig in Richtung Deckelklappe schwenken. Bewegung löst mit leichtem Ruck die Verrastung.

Deckel nach oben herausziehen

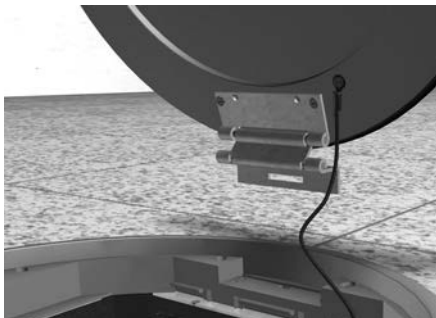

Deckelklappe nach oben herausziehen. Dabei Scharnierblech mit abwechselnder Kippbewegung nach links und rechts aus dem Sitz herausarbeiten.

Versorgungseinheit mit Bodenbelag



Die Versorgungseinheit gibt es optional auch zum Einkleben von Belag mit einer Stärke von 3 mm. Hierzu den Belag passgenau ausschneiden.
Aussen-Ø = 293 mm
Innen-Ø bei Aluminium-Tubus = 107,5 mm
Innen-Ø bei Polyamid-Tubus = 129,5 mm

Polyamid-Tubus einkleben

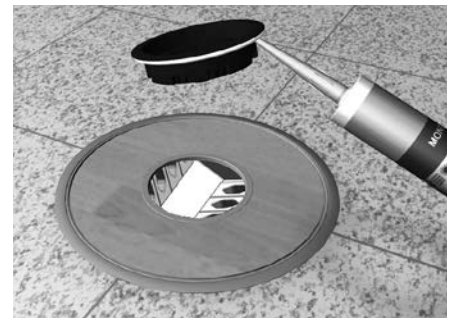

Bei der Versorgungseinheit VANR1200TU muss nach dem Einkleben des Bodenbelages die untere Fläche des Belagrahmens vom Polyamid-Tubus mit geeignetem Dichtungsmaterial versehen werden.

Polyamid-Tubusdeckel aufhebeln



Beim VAN mit Polyamid-Tubus mit einem Schraubendreher nacheinander in die zwei vorgesehenen Perforierungen stecken und durch eine Hebelbewegung den Deckel nach oben herausdrücken.

Polyamid-Tubus-Mittelteil drehen



Das Mittelteil des Tubus-Leitungsauslasses mit der Hand herausnehmen und um 180° gedreht wieder aufstecken. Deckel der Versorgungseinheit kann nun geöffnet werden, indem mit der Hand in die Öffnung gegriffen und nach oben gezogen wird.

Polyamid-Tubus-Mittelteil befestigen



Mit zwei Schrauben, die im Tubusdeckel eingeklipst sind, das Tubus-Mittelteil am Deckel der Versorgungseinheit festschrauben. Somit ist der Tubus gegen seitliche Kräfte geschützt und bleibt in seiner Position.

Kabel einführen



Klappe öffnen und Kabel durch die Öffnung des Polyamid-Tubus in eine Steckdose stecken. Beim Verschliessen müssen alle Dichtungsbereiche sorgfältig gereinigt werden.

Polyamid-Tubus schliessen



Deckel der Versorgungseinheit sorgfältig schliessen. Tubusdeckel mit Bajonettverschluss auf das Tubus-Mittelteil einrasten und verschliessen. Somit ist die Versorgungseinheit gegen Schwallwasser (gemäss DIN VDE 0634) von 30 mm geschützt.

Aluminium-Tubusdeckel aufschrauben

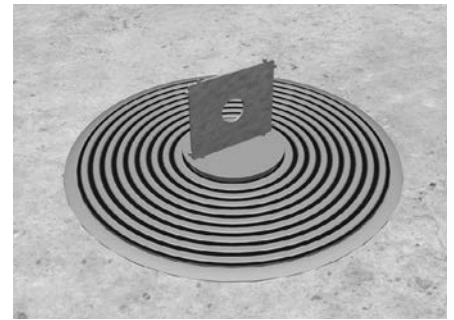

Beim VAN mit Aluminium-Tubus den Aluminium Tubusdeckel mit dem Stirnlochschlüssel TUSS000 aufschrauben und entnehmen. Deckel der Versorgungseinheit kann nun geöffnet werden, indem mit der Hand in die Öffnung gegriffen und nach oben gezogen wird.

Aluminium-Tubus einschrauben



Aluminium-Tubus TULAA105 in das Gewinde vom Deckel der Versorgungseinheit einschrauben.

Kabel einführen



Klappe öffnen und Kabel durch die Öffnung des Aluminium-Tubus in eine Steckdose stecken. Beim Verschliessen müssen alle Dichtungsbereiche sorgfältig gereinigt werden.

Aluminium-Tubus schliessen

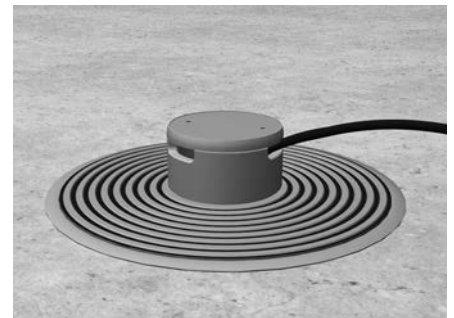

Deckel der Versorgungseinheit sorgfältig schliessen. Tubus-Abschlussring mit dem Tubusdeckel am Tubus-Leitungsauslass verschrauben. Somit ist die Versorgungseinheit gegen Schwallwasser (gemäss DIN VDE 0634) von 30 mm geschützt.

Kassettenrahmen ausnivellieren

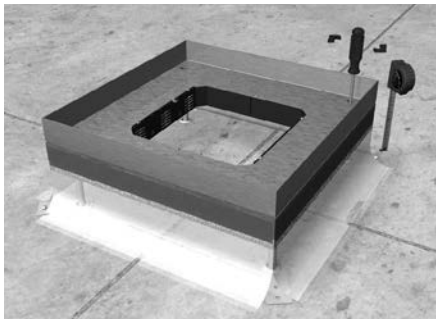

Zur Montage wird der Winkelrahmen mit dem aufgeschraubten Kassettenrahmen auf der Rohdecke aufgestellt und mittels der Nivellierstifte auf die benötigte Aufbauhöhe ausgerichtet.

Kassettenrahmen befestigen

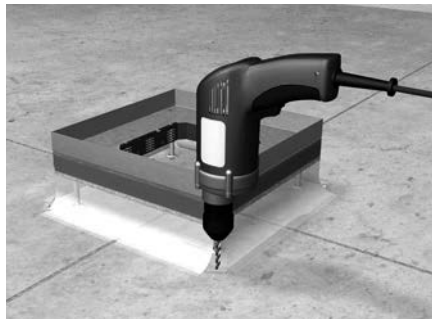

Die Haltepratzen werden auf der Rohdecke befestigt.

Kanal einführen

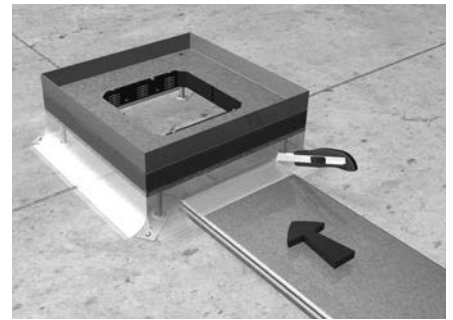

Folien-Estrichschalung in Höhe und Breite des Kanals einschneiden. Folienlasche an-heben und Kanal ca. 40 mm unter den Kassettenrahmen einschieben.

Kassettenrahmen abdichten

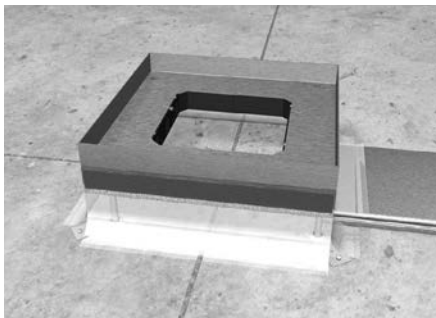

Alle Öffnungen und Übergänge abdichten.

Erdungsmassnahme Kassettenrahmen



Die Schutzleiter-Anschlussleitung ist in die bauseitige Erdungsmassnahme einzubeziehen.

Estrich und Bodenbelag verlegen

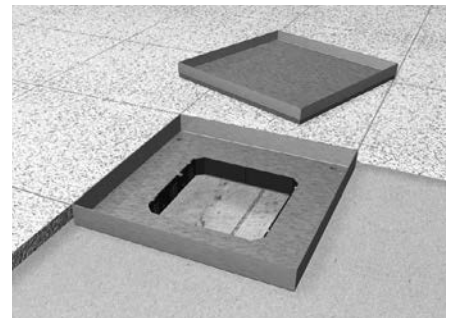

Estrich und Bodenbelag mit einer entsprechenden Dehnungsfuge an den Kassettenrahmen anarbeiten, dabei unbedingt auf Sauberkeit im Kassettenbereich achten.

Dehnungsfuge versiegeln

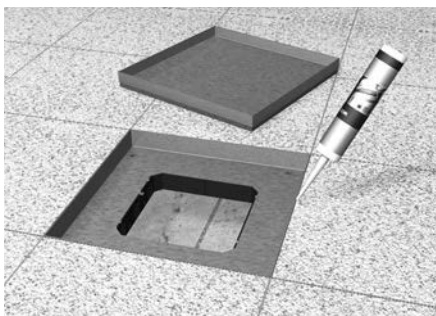

Dehnfuge um den Kassettenrahmen mit einem elastischen Fugenmittel versiegeln.

Kassette bestücken



Gerätebecher mit entsprechenden Steckdosen oder Datentechnik in die Rastleiter einsetzen.

Bodenbelag in Kassettendeckel einkleben

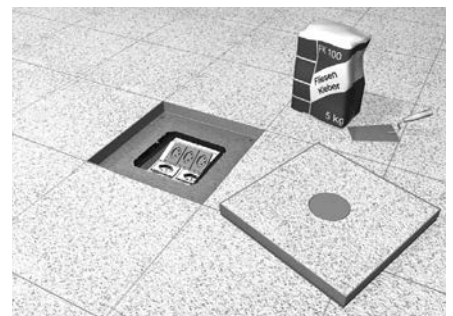

Kassettendeckel mit Bodenbelag belegen. Darauf achten, dass der Kleber gleichmässig verteilt wird und der Belag plan im Kassettendeckel aufliegt, ansonsten besteht Bruchgefahr des Belages.

Kassettendeckel einsetzen

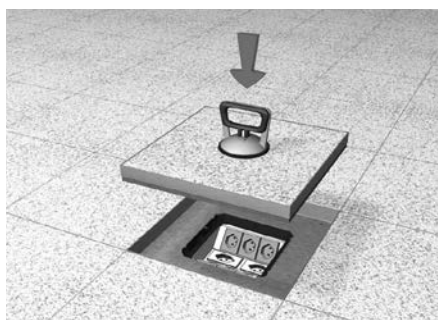

Nach ausreichender Aushärtung des Estrichs und des Bodenbelages den Kassettendeckel mit Hilfe eines Saughebers (z.B. BKZSH30) in den Kassettenrahmen einsetzen.

Erdungsmassnahme Kassettendeckel

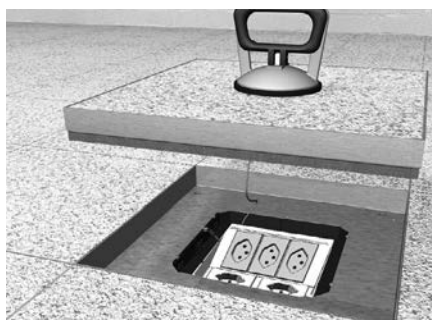

Kassettendeckel mit Schutzleiter-Anschlussleitung am Kassettenrahmen verbinden.

Kassettendeckel mit Tubus

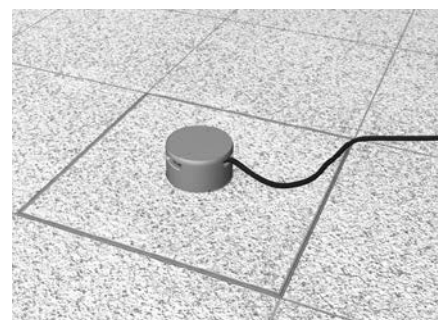

Sollen Leitungen aus der Kassette heraus-geführt werden, lässt sich auf der Kassette mit Tubus-Montagesatz ein Aluminium-Tubus TULAA105 aufschrauben.

Für hohe Belastungen geeignet



Die Schwerlastkassette ist dank ihrer robusten Ausführung für hohe Belastungen von bis zu 2000 Kilogramm ausgelegt.

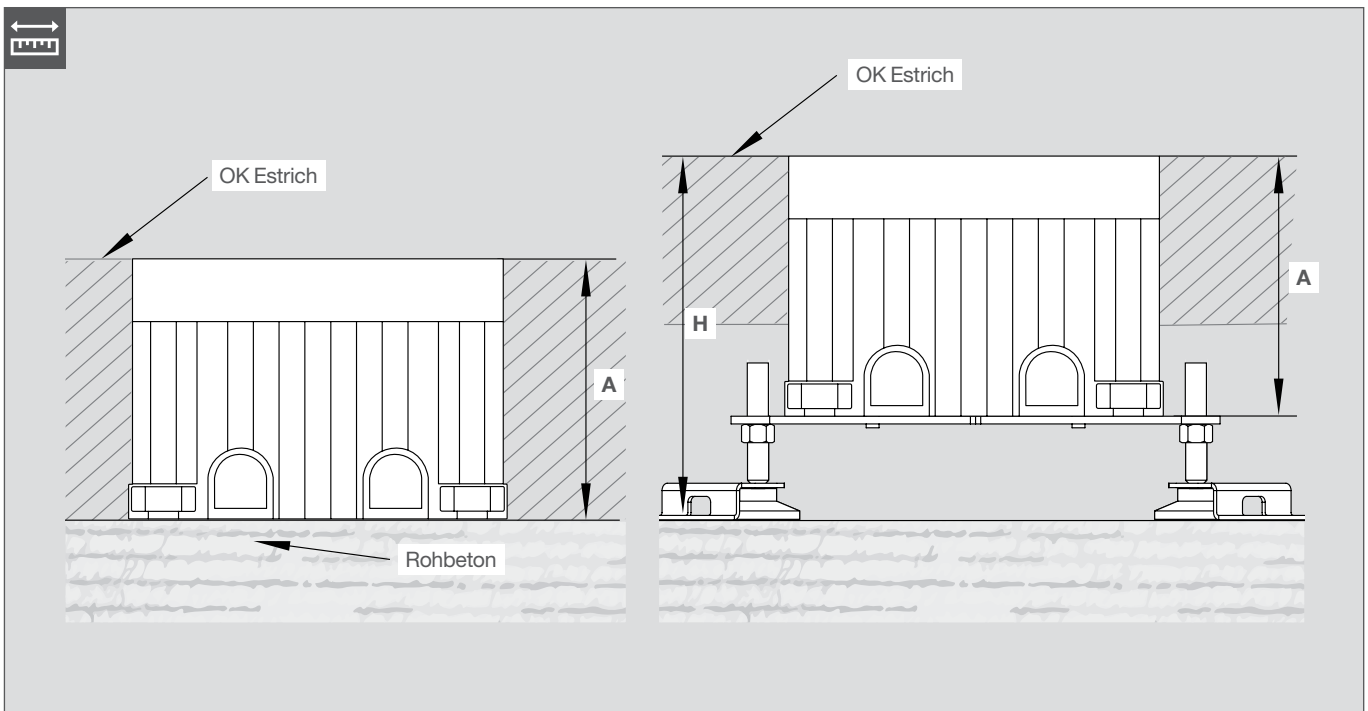
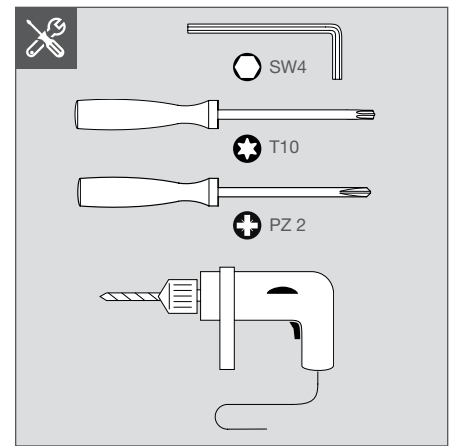
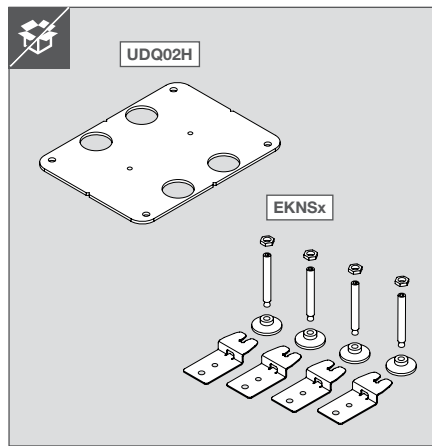
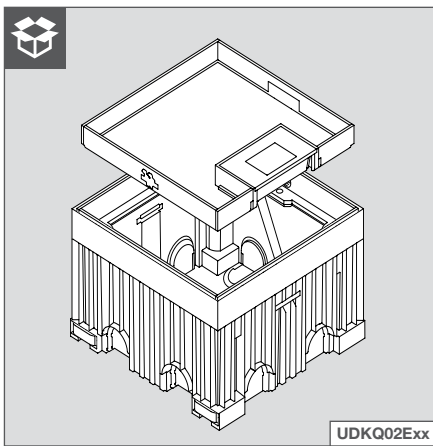
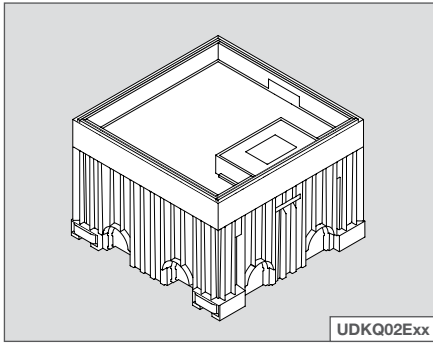

UDQ02Exx	
A (mm)	100
UDQ02H	
H (mm)	
EKNS060	115 - 170
EKNS105	160 - 215
EKNS150	205 - 260
EKNS195	250 - 305

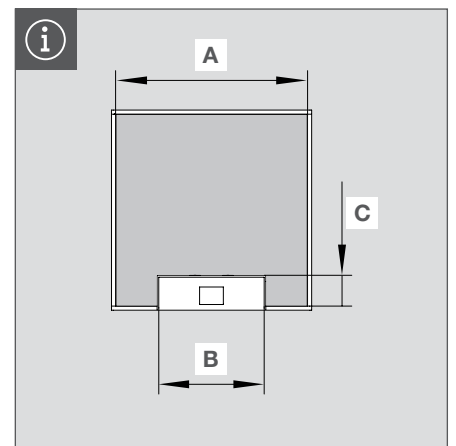
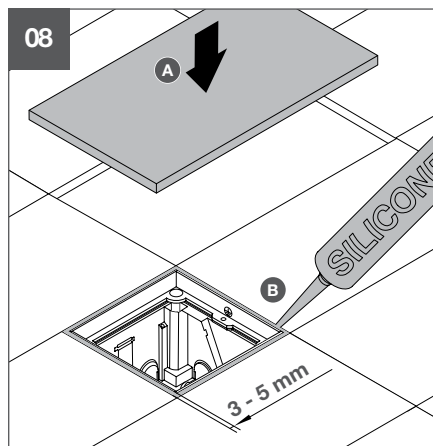
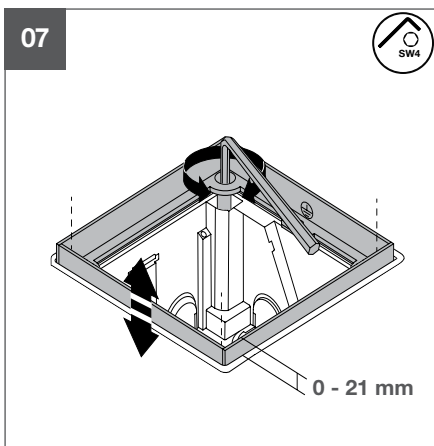
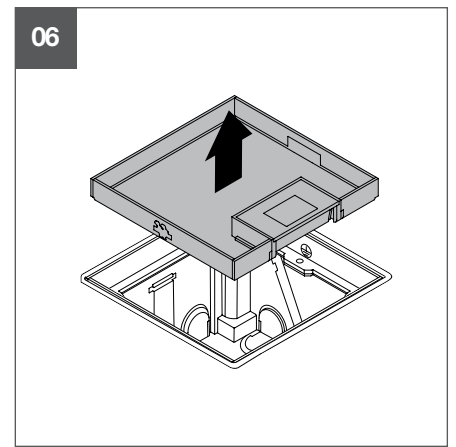
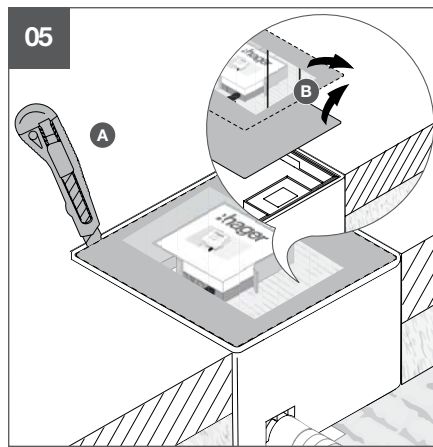
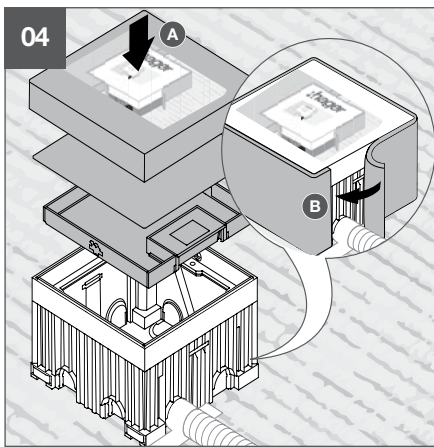
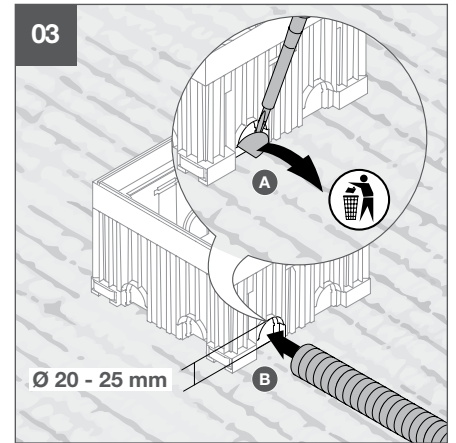
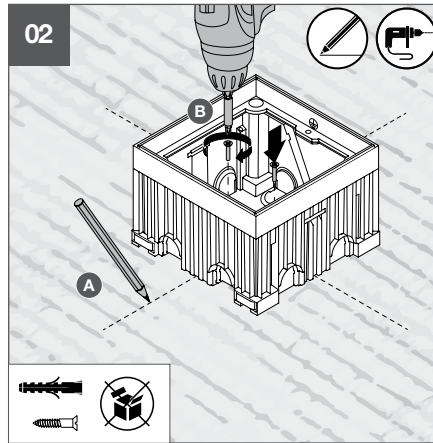
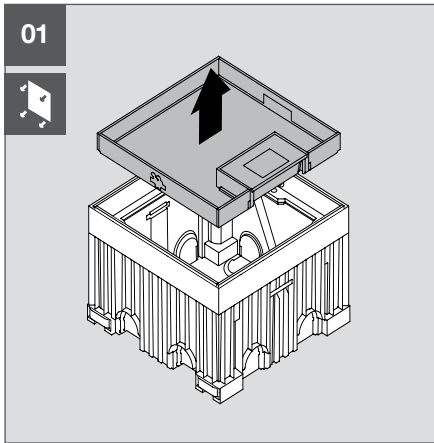

	UDKQ02Exx		
	A	B	C
(mm)	129	64	35

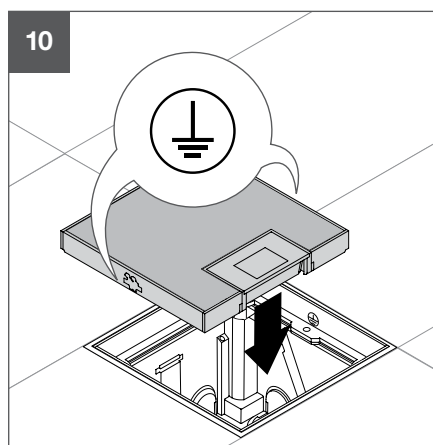
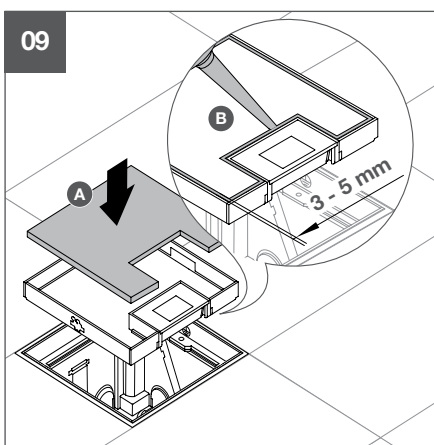

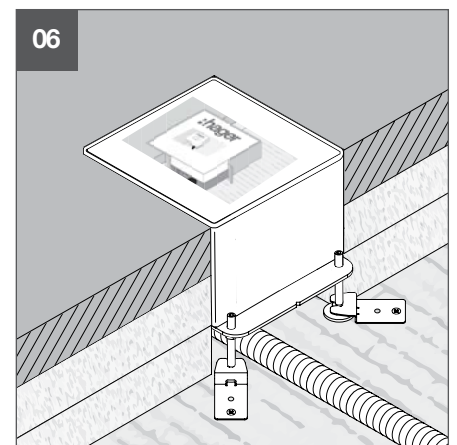
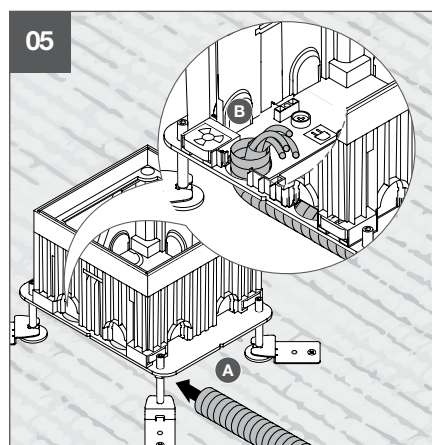
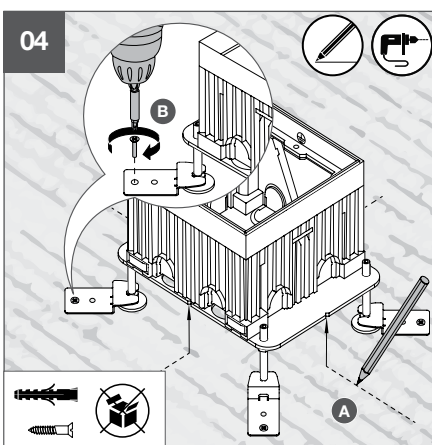
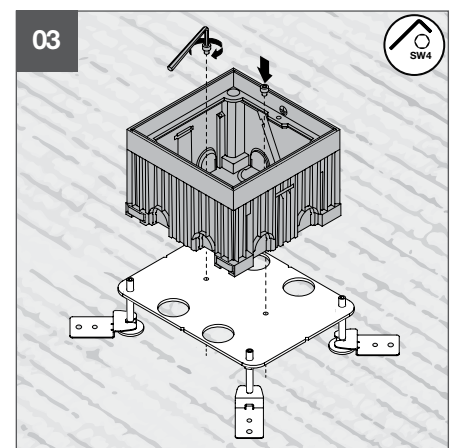
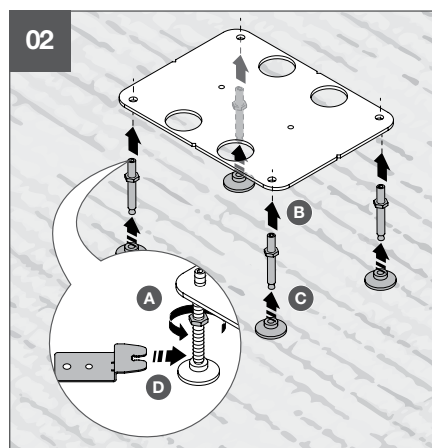
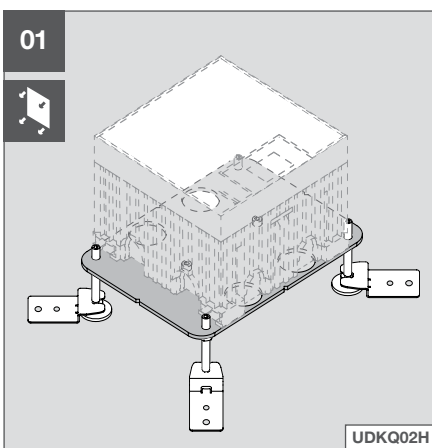
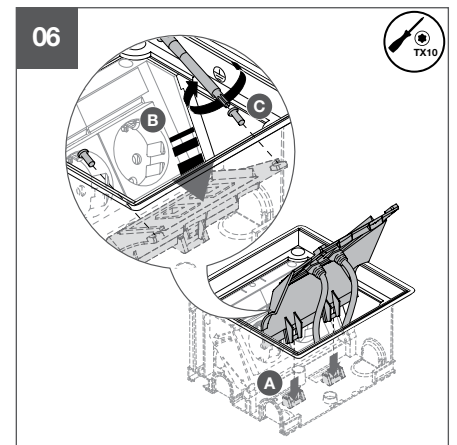
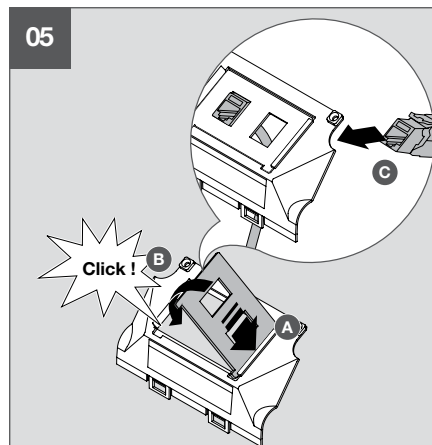
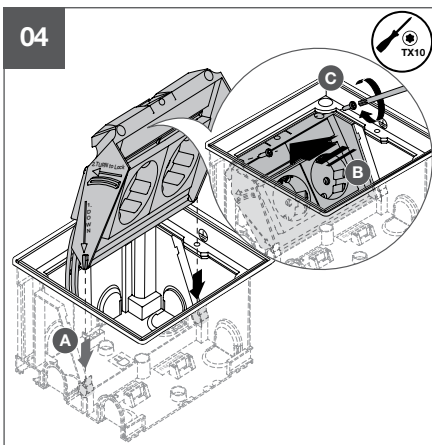
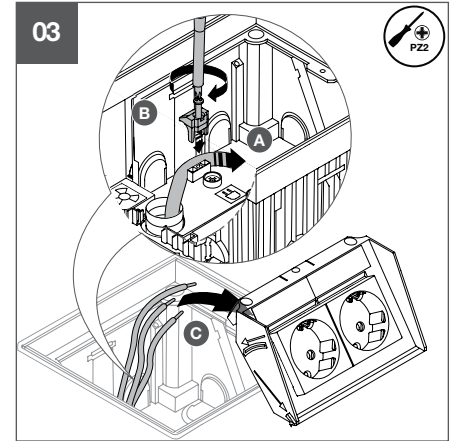
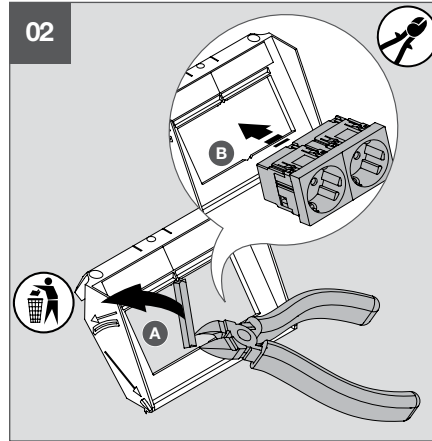
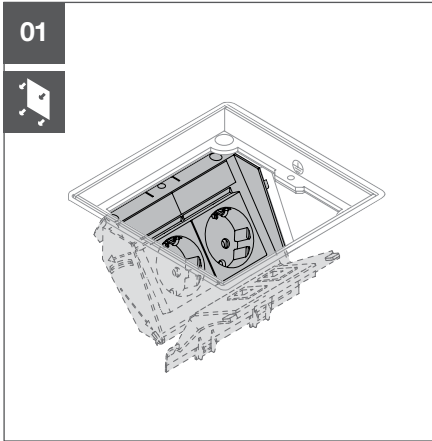

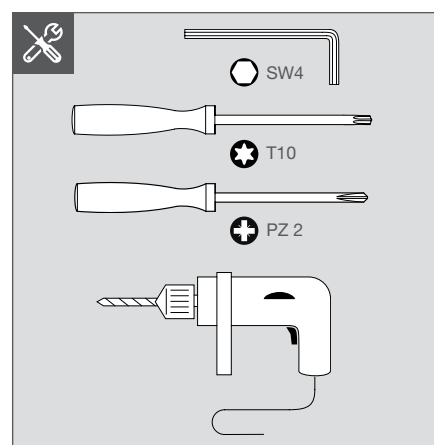
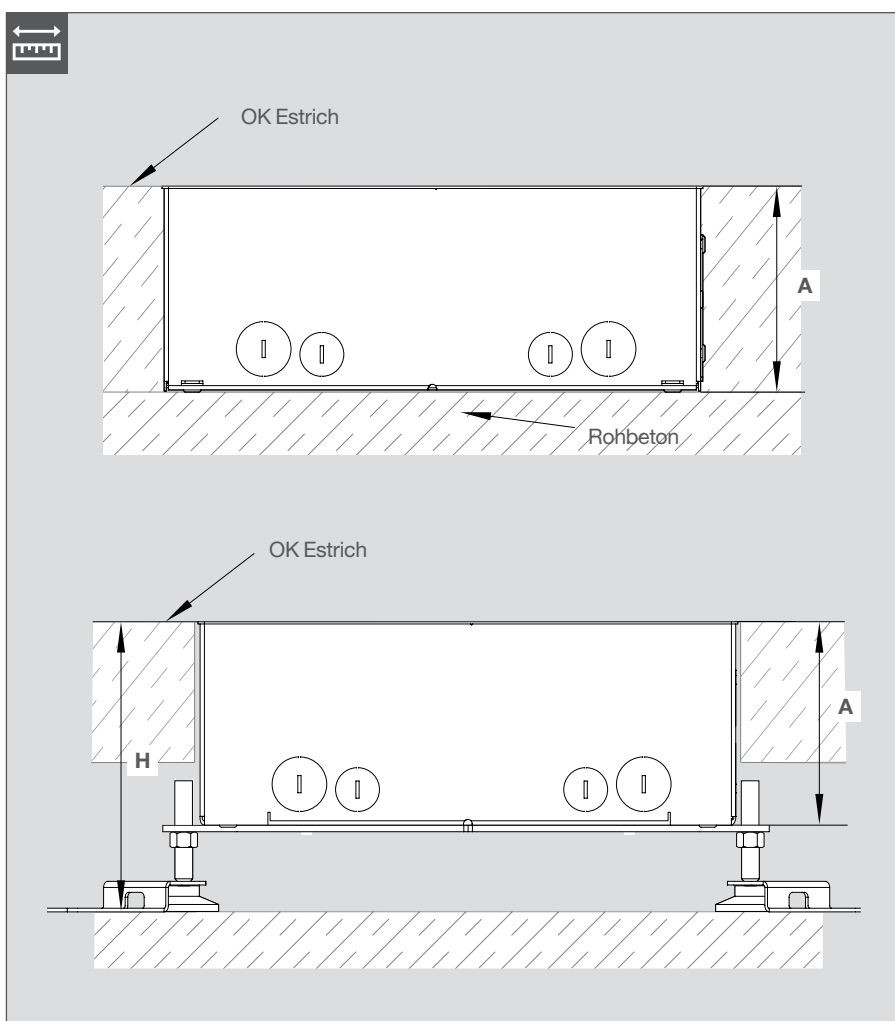
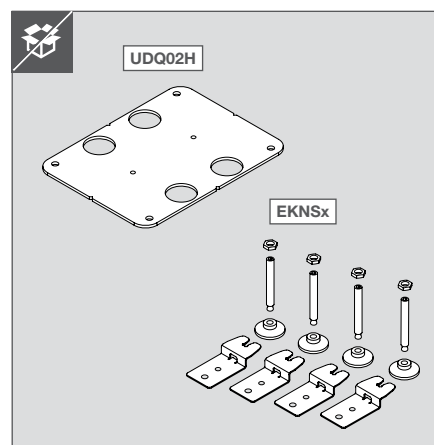
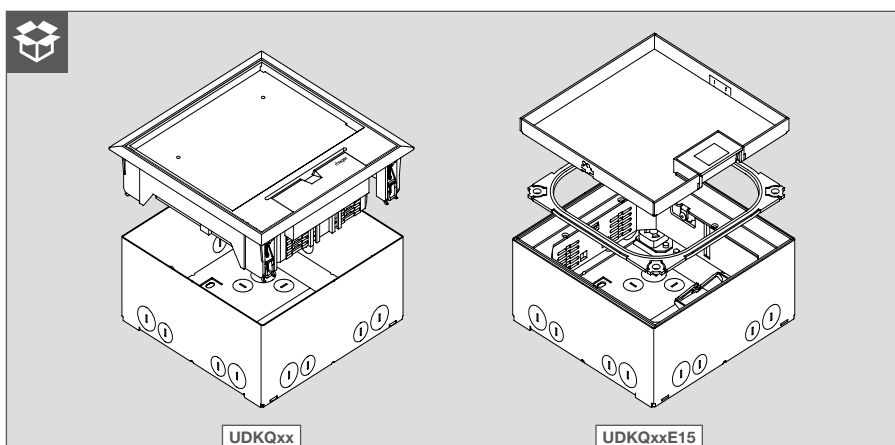
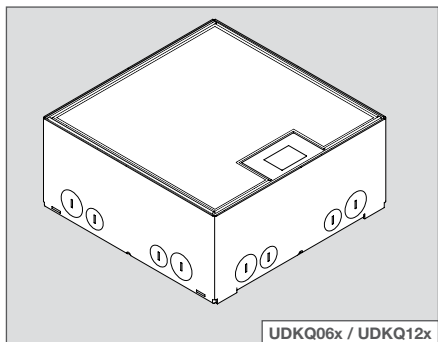

UDKQ0xx	
A (mm)	95
UDQ06H / UDQ12H	
H (mm)	
EKNS060	110 - 165
EKNS105	155 - 210
EKNS150	200 - 255
EKNS195	245 - 300

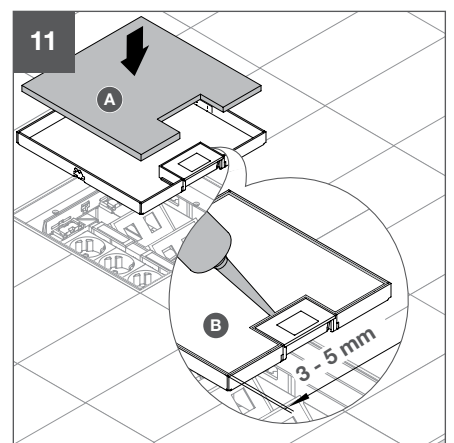
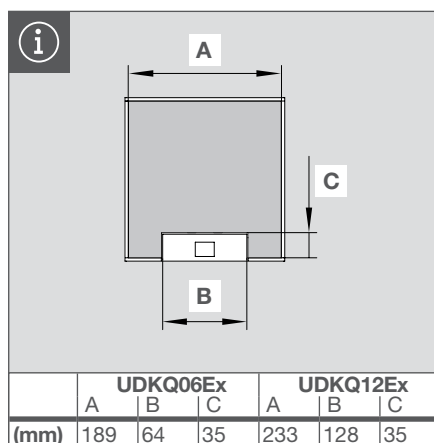
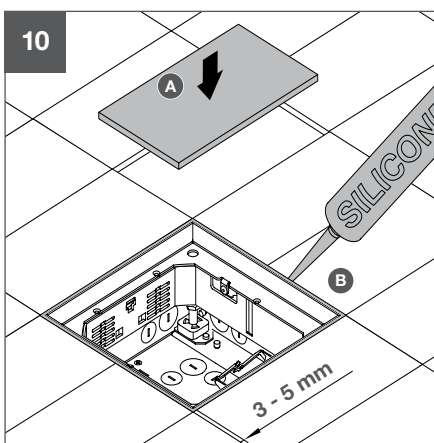
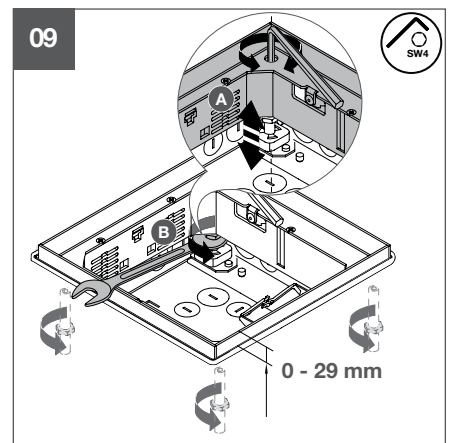
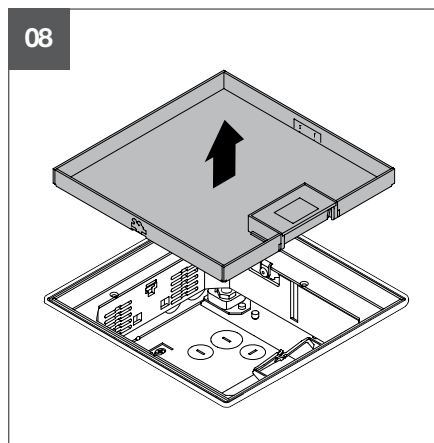
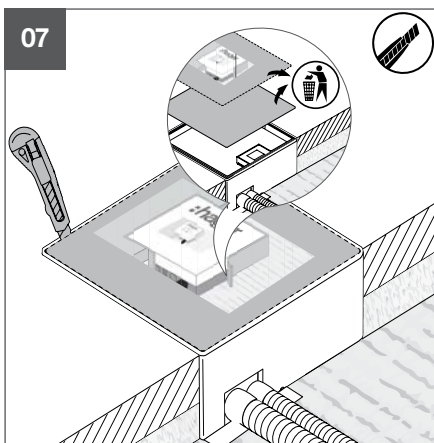
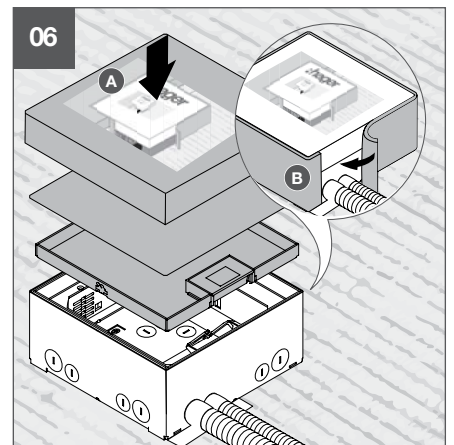
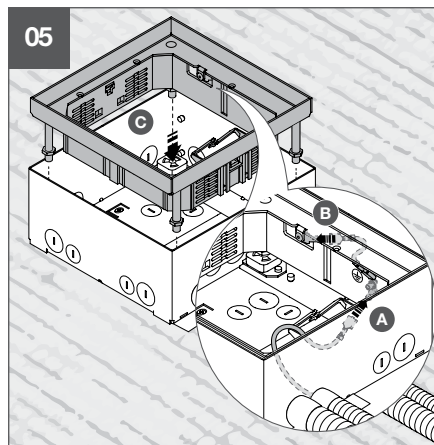
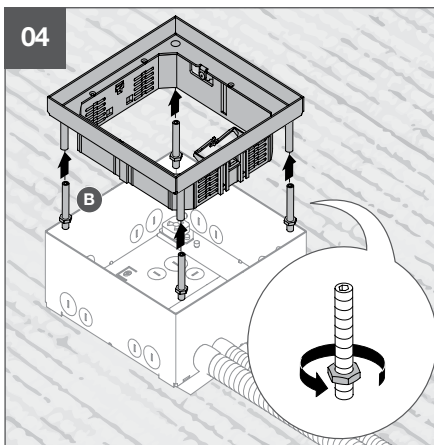
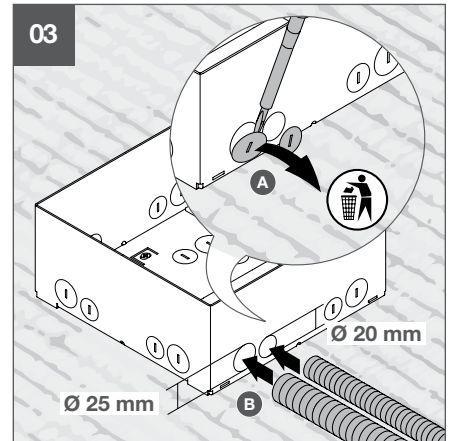
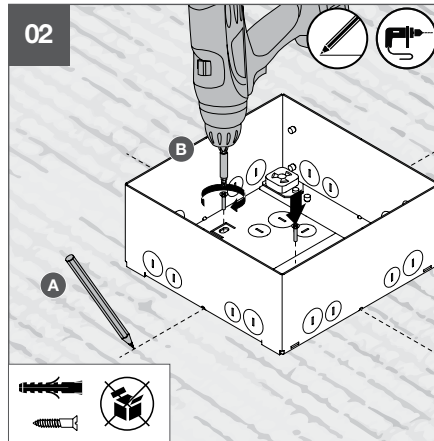
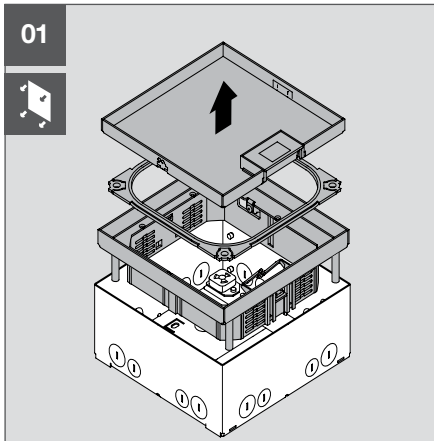

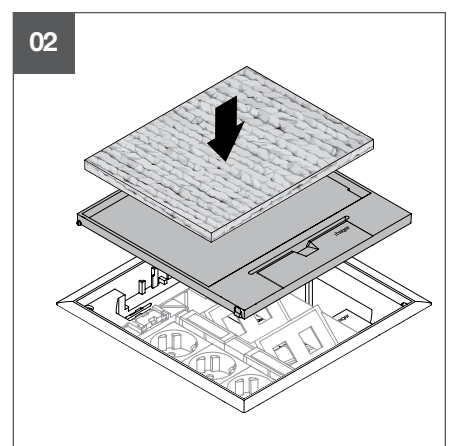
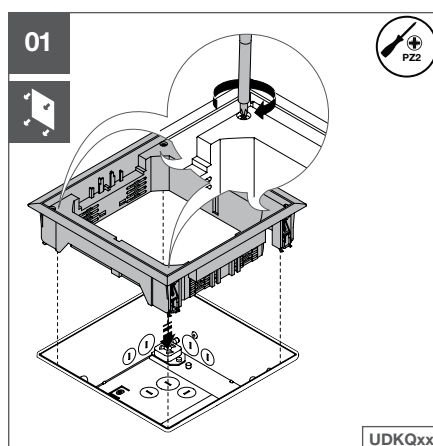
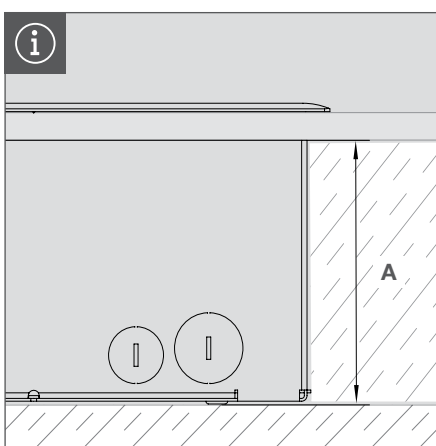
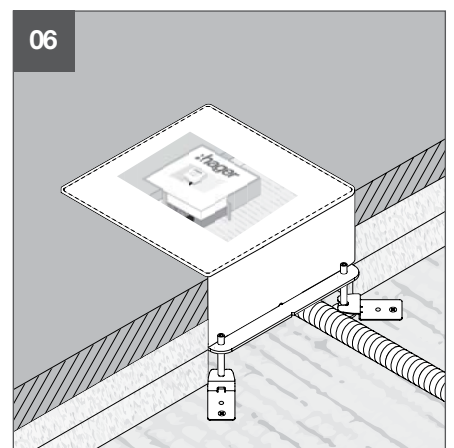
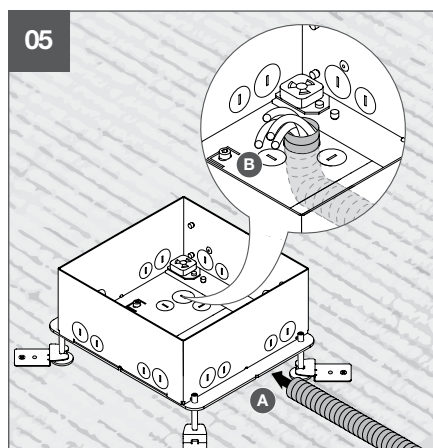
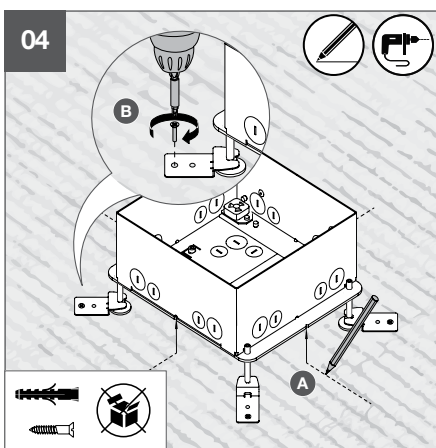
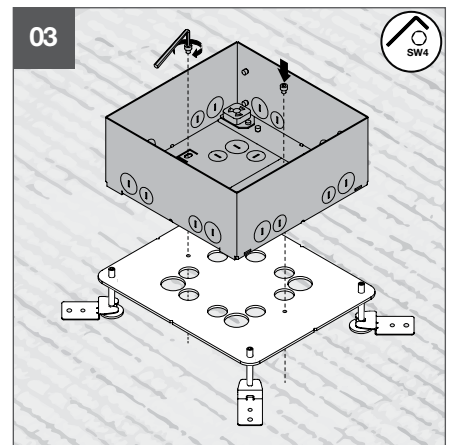
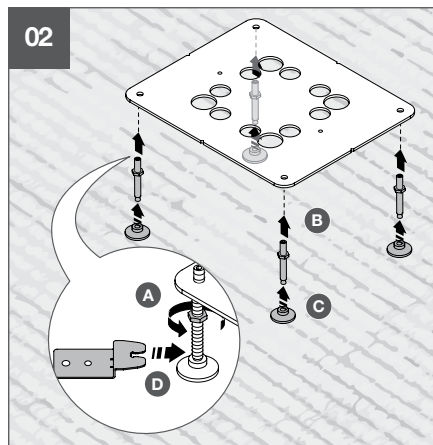
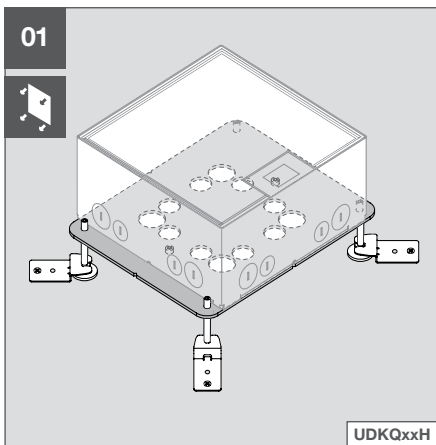
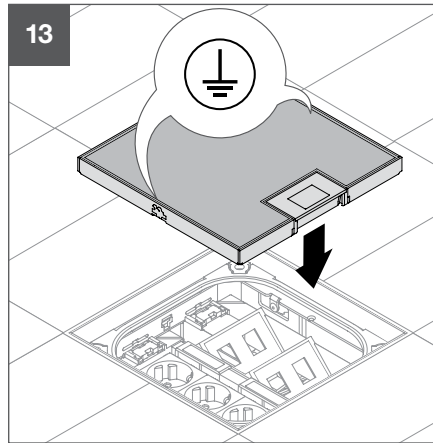
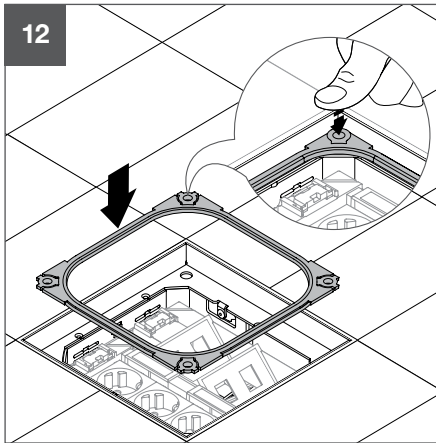

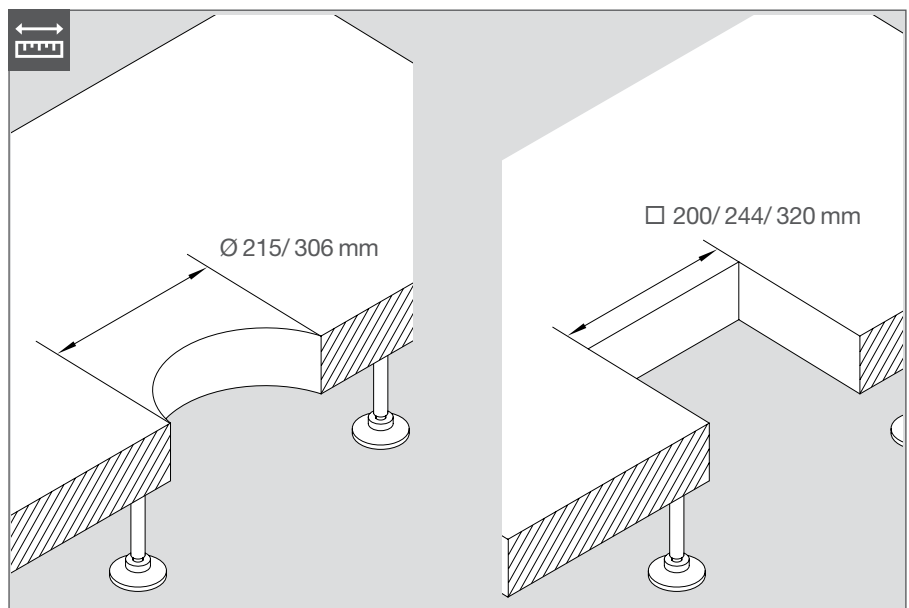
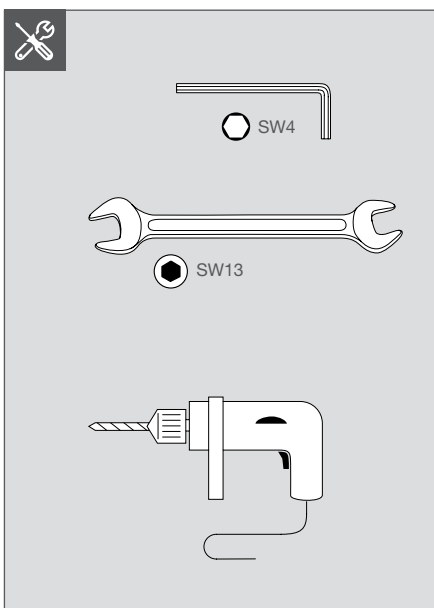
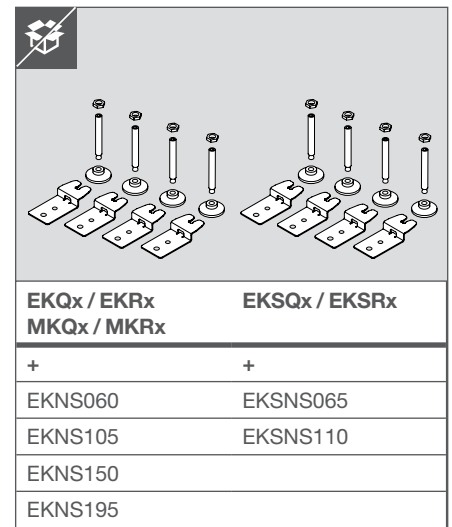
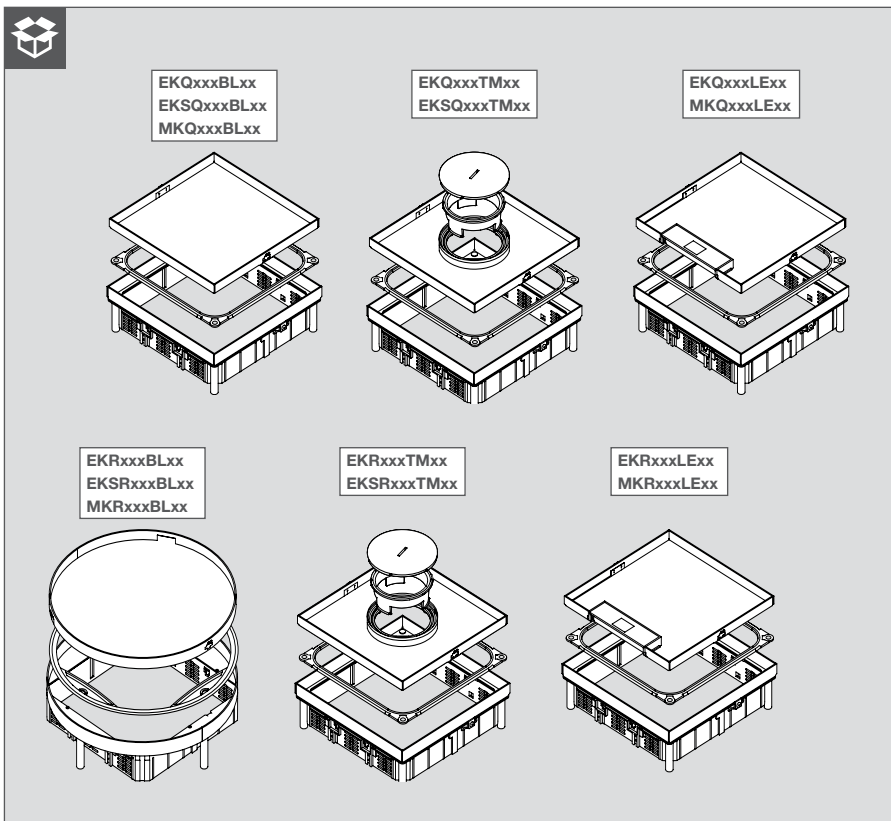
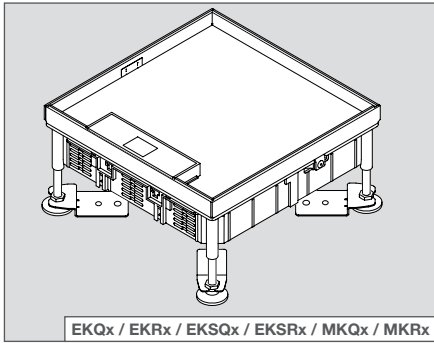

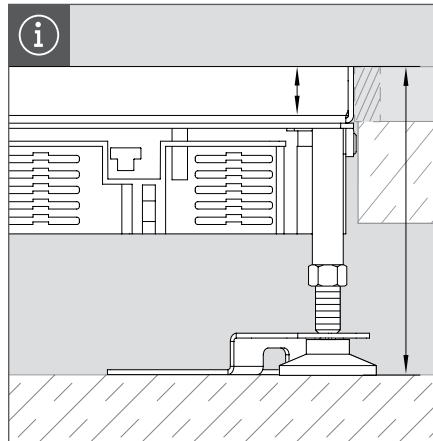
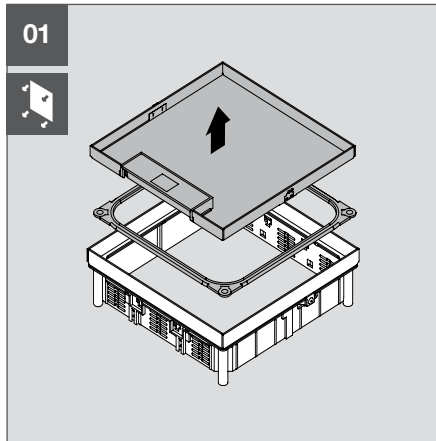

	T = 15 mm	T = 25 mm
	H (mm)	
EKQx / EKRx / MKQx / MKRx		
EKNS060	95-146	105-156
EKNS105	140-191	150-201
EKNS150	185-236	195-246
EKNS195	231-282	241-292
EKSQx / EKSRx		
EKSNS065	110-161	120-171
EKSNS110	155-206	165-216

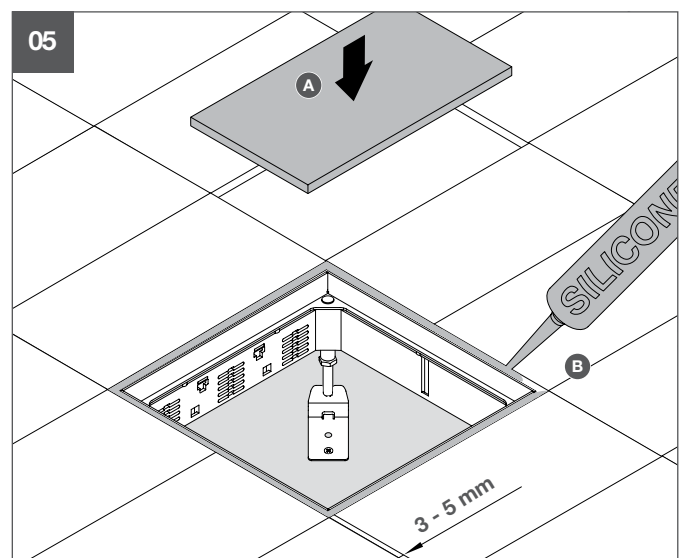
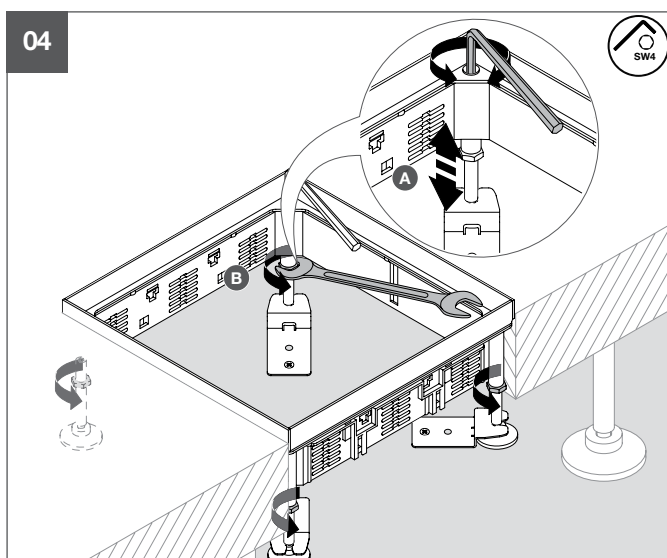
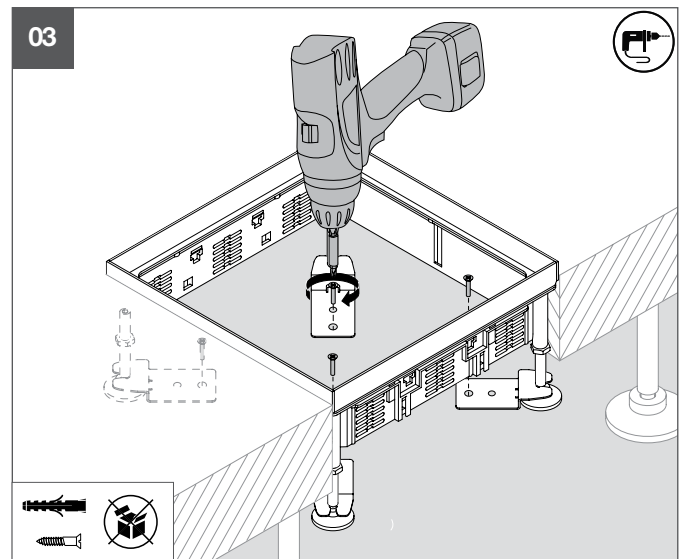
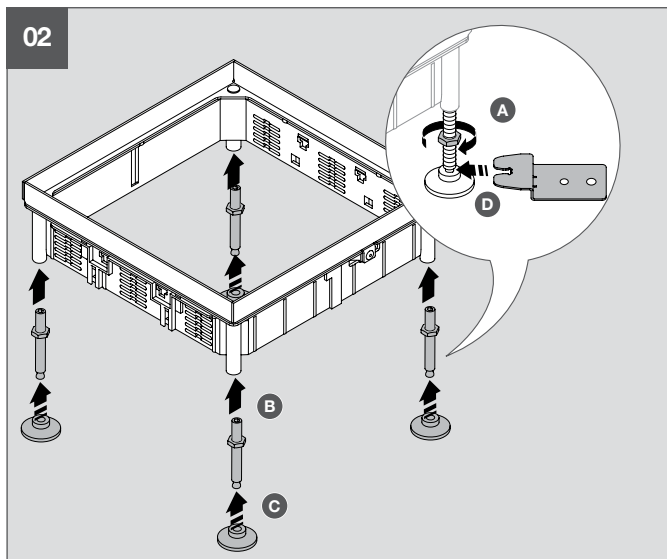

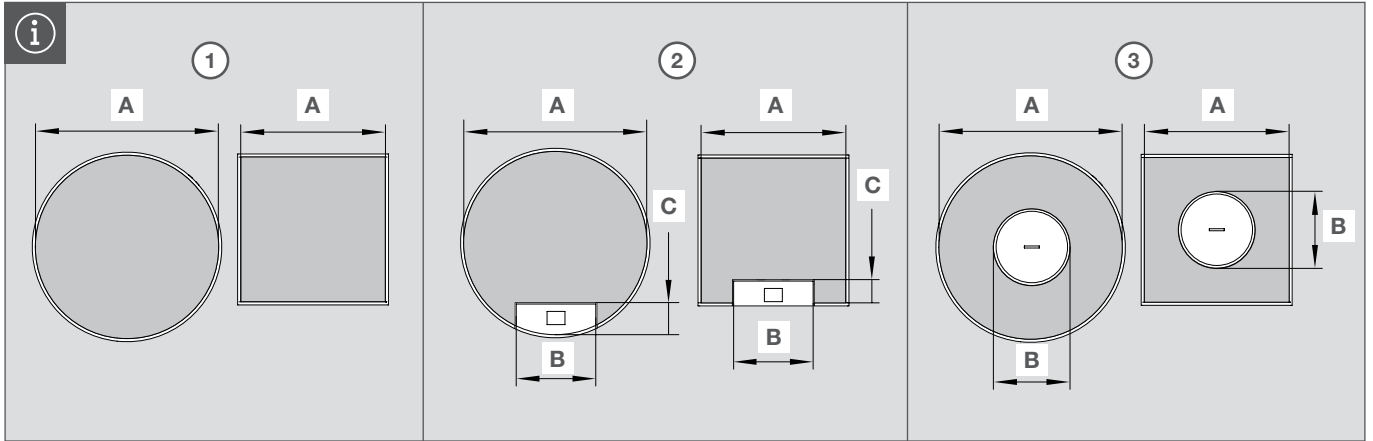

(mm)	EKR06x / EKSR06x			EKR12x / EKSR12x / MKR12x			EKQ06x / EKSQ06x			EKQ12x / EKSQ12x / MKQ12x			EKQ16x			
	A	B	C	A	B	C	A	B	C	A	B	C	A	B	C	
①																
②	204	64	40	295	128	50	189	64	35	233	128	35	310	128	35	
③		115			115			115			115					

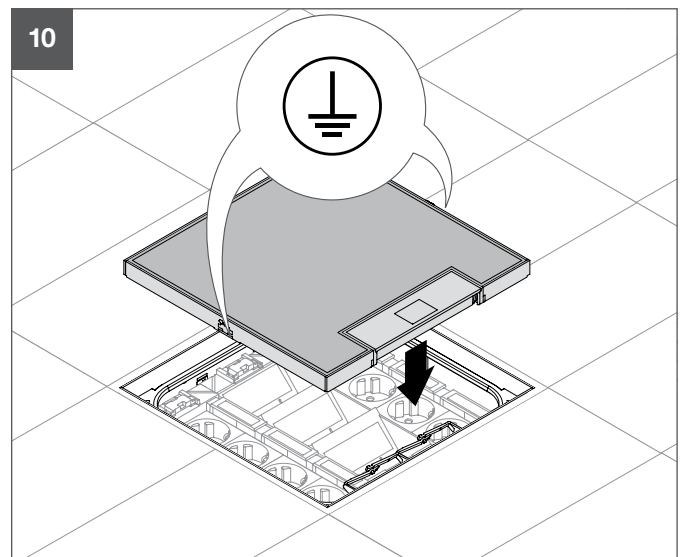
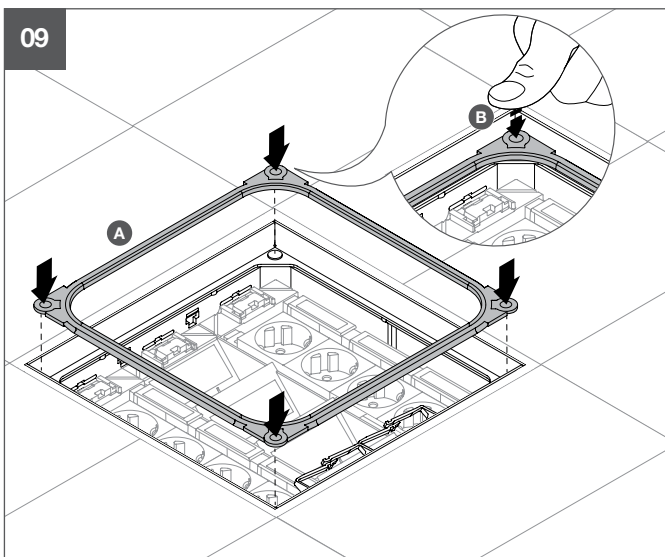
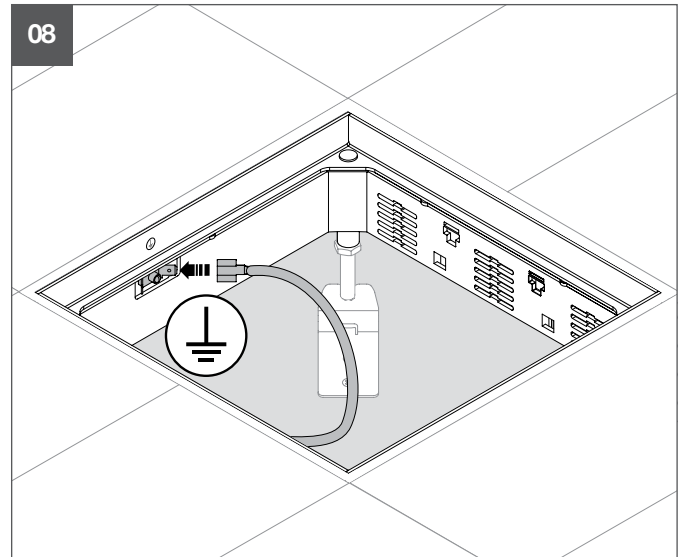
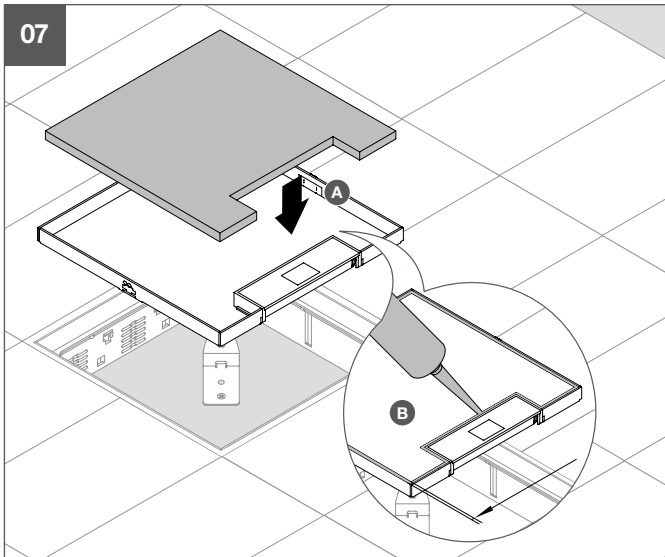

Einbauvarianten

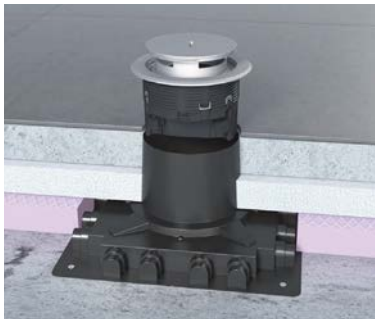

Einbau in Unterlagsboden



Einbau in Hohlboden

Montage Schalungselement

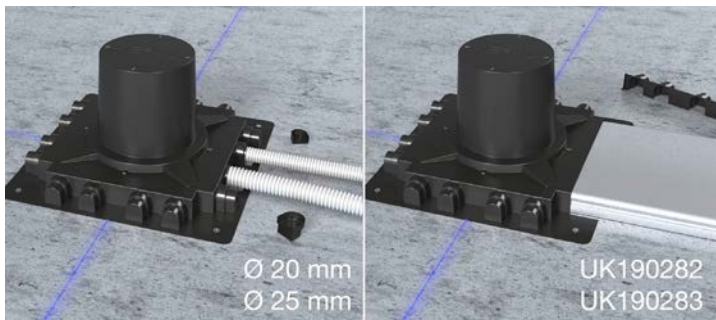

Schalungselement wird auf Rohboden befestigt. Die Zuleitungen gelangen entweder durch Rohre oder UK-Kanäle in den Schalungskörper.

Dämmung

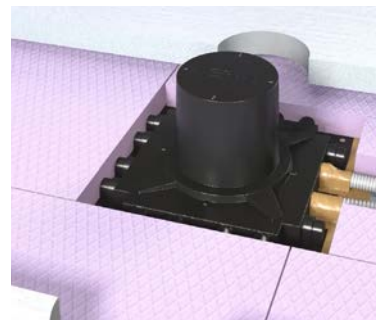

Einbringen der Dämmung

Öffnen des Schalungselementes

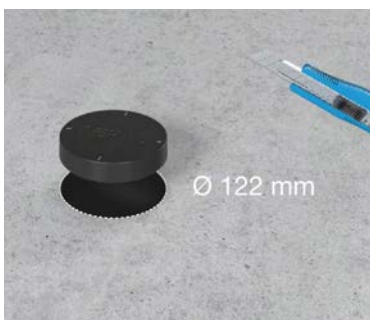

Nachdem der Unterlagsboden verlegt wurde und ausgetrocknet ist kann das Schalungselement geöffnet werden

Verlegung Fertigboden



Nun kann der Fertigboden verlegt werden.

Kabel durch Installationsdose führen

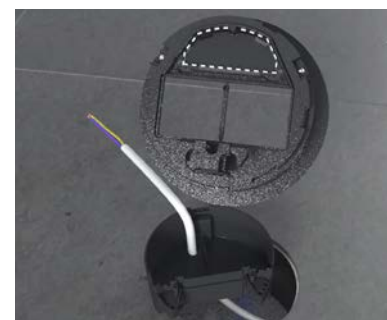

Installationsdose wird eingelassen resp. Kabel durch diese durchgeführt.

Energie- Datengeräte anschliessen

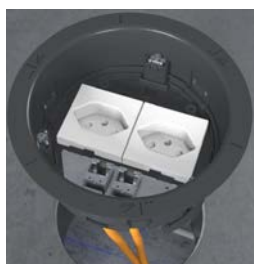

Die Energie- und Datengeräte werden nun angeschlossen

Installationsdose befestigen

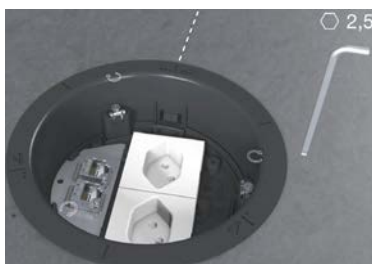

Mittels eines Inbusschlüssels wird die Installationsdose befestigt.

Abdichten



Mittels Silikonfuge wird die Dose abgedichtet.

Klapdeckel



Einsetzen des Klapdeckels

Tubus



.... oder die Variante mit dem Tubus

Schwallwasser

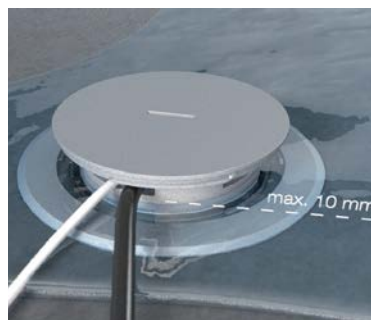

Bei der Variante mit dem Tubus sind die Geräte bei Schwallwasser (max. 10mm geschützt)

Überfahrbar



Die IP66 Dosen sind mit dem Auto überfahrbar

Geräteträger - Einbaugeräte

Kennzeichen	Zubehör	Anzahl der Einbauten Zubehör	Typ	Typ
GT = Geräteträger	Y V = für Versorgungseinheit	Z R400 = vier Schutz- kontaktsteckdosen Rastec 45 oder drei Installationsgeräte mit Tragebügel R300 = drei Schutz- kontaktsteckdosen Rastec 45 oder zwei Installationsgeräte mit Tragebügel		
	W MB = Medienblende zum Einbau von Trag- bügelgeräten	X V = für Versorgungseinheit	Y 34 = für GTVR300 und GTVR400 30 = nur für GBV300 04 = nur für GBV400	Z T1 = 1 x Öffnung f. Tragebügelgerät T2 = 2 x Öffnung f. Tragebügelgerät T3 = 3 x Öffnung f. Tragebügelgerät

Gerätebecher Einbaugeräte - Gerätebecher für Datentechnik

Kennzeichen	Zubehör	Art Zubehör	Typ	Anzahl der Öffnungen
GT = Geräteträger	W V = für Versorgungseinheit	X D = Datentechnik DM = Datentechnik Montageplatte	Y 200 = zur Aufnahme v. 2 Montageplatten 300 = zur Aufnahme v. 3 Montageplatten 00B = Blind RJ45 01 = 19,3 x 14,8 02 = 20,4 x 27,7 03 = 19,5/21,7 x 14,85 04 = 17,2 x 18,3 05 = 20,1 x 14,8 06 = 18 x 22,8 07 = 21,7 x 22,4 08 = 20,1 x 19,5 09 = 25,2 x 25,2 LWL 20 = 9,8 x 8 21 = 9,7 x 13,3 22 = 9,7 x 26 Audio/Video 30 = 12,8 x 21 - D-Sub 9 31 = Durchmesser 24 - XLR 33 = 25 x 39 - Kindermann	Z 1 = eine Öffnung 2 = zwei Öffnungen 3 = drei Öffnungen 4 = vier Öffnungen

Aufnahmebleche und CEE - Flanschsteckdose

Kennzeichen	Art	Art Zubehör	Typ
GB = Gerätebecher	X V = für Versorgungseinheit	Y C = CEE Aufnahme- blech	Z 300 = Ersatz für GBVR300, GTVR300, GTVD200 400 = Ersatz für GBVR400, GTVR400, GTVD300
E = Einbaugerät	CEE = CEE	16 = 16 A 32 = 32 A	5 = 5-polig

Der Geräteträger für Daten- und Medientechnik zeichnet sich durch seine schräg angeordneten Fächer aus, in die Montageplatten jeglicher Art eingebaut werden können. Ideal für sämtliche Konferenz- und Multimedia-Räume. Durch den modularen Aufbau ist eine flexible Systemzusammenstellung möglich. Kombinieren Sie zum Beispiel Datentechnik mit Audio- und Videoanschlüssen in einer Gerätedose.

Einfache Montage

Die Montageplatten werden von oben in eine Halterung eingesteckt und durch einen Rastmechanismus befestigt. Egal was für ein Lochbild Sie wünschen, fast alles ist möglich! Ob für sämtliche Lochbilder der Datentechnik, LWL Lichtwellenleiter, Audio Cinch, Audio 3,5 mm Stereo Klinke, Audio XLR, Monitoranschluss VGA 15 pol. Oder DVI-D digital, S-Video, BNC, USB, PS2 für Tastatur und Maus, Datenübertragung seriell D-Sub 9 pol. usw.

Geräteträger für 2 Montageplatten Datentechnik

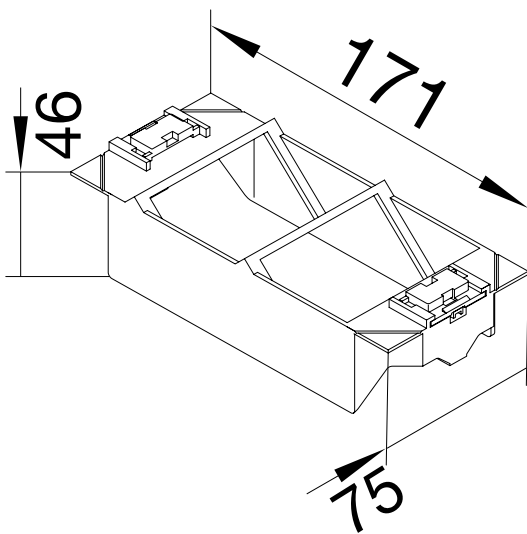

Geräteträger für 3 Montageplatten Datentechnik

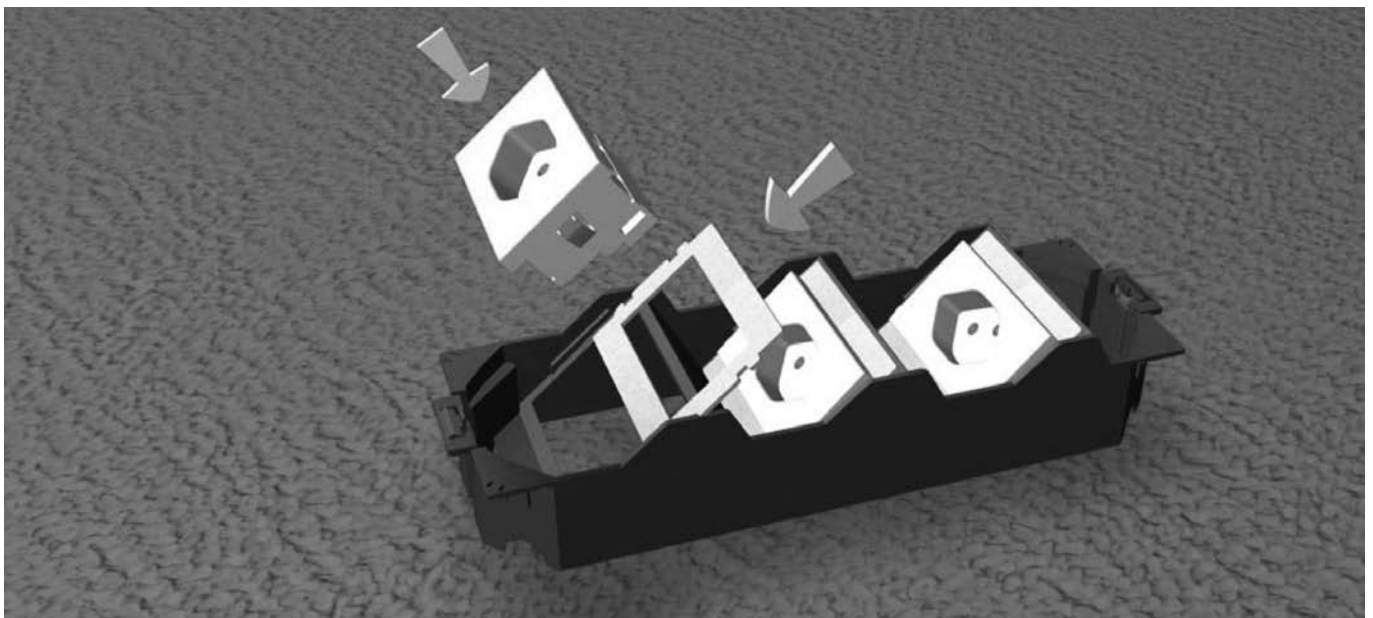
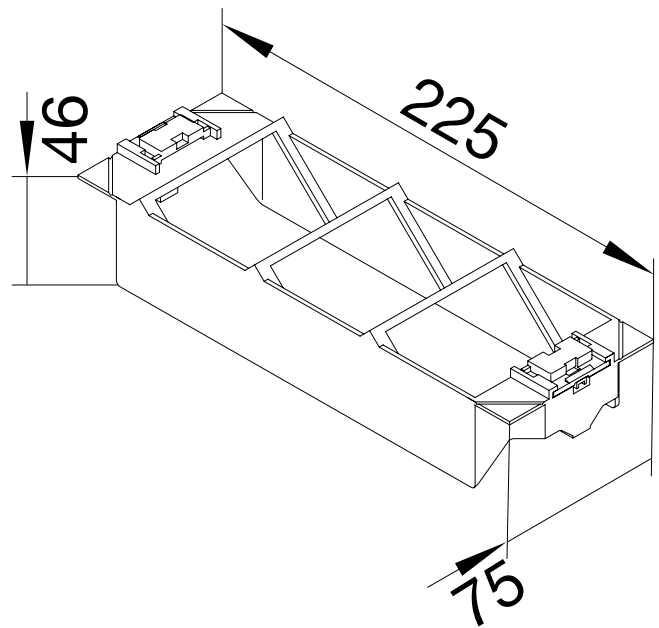

Doppelboden - Hohlraumboden - Leitungsauslässe

Kennzeichen	Typ	Art	Farbe
LA = Leitungsauslass	X	Y	Z
	FK = mit Anschluss für Flachkette RK = mit Anschluss für Rundkette TU = Tubus BL = Blinddeckel	G20 = Spannungsbereich grösser 20 mm K20 = Spannungsbereich kleiner 20 mm	7011 = RAL 7011, Eisengrau 9005 = RAL 9005, Tiefschwarz

Doppelboden - Hohlraumboden - Ketten und Zubehör

Kennzeichen	Zubehör	Farbe
FK = Flachkette	Y	Z
	1 = Länge 1 m A = Adapter B = Bodenverteiler S = Schutz (Begeherschutz) H = Halterung (Bodenhalterung) WB000 = Wand u. Boden Halterung	7011 = RAL 7011, Eisengrau 9005 = RAL 9005, Tiefschwarz

Kennzeichen	Zubehör	Farbe
RK = Rundkette	Y	Z
	1 = Länge 1 m R = Rosette A = Anschlussadapter WH000= Wandhalterung	7035 = RAL 7035, Lichtgrau

Doppelboden - Allgemeine Beschreibung - Funktionsweise und Anwendung**Schnelle Installation**

Durch die vorkonfektionierten Leitungen und Gerätebecher mit Steckdosen muss beim Endausbau der Büros die Energieverteilung nur noch zusammengesteckt werden.

Hohe Flexibilität

Durch das Plug and Play System kann auf jede Veränderung schnell und unkompliziert reagiert werden.

Funktionsweise

Unkomplizierte, zeitsparende Montage: Ein Installationsergebnis, das perfekt passt und sich sehen lassen kann. Mit einem System für den Unterflurbereich, das Energie und Daten einfach und sicher ans Ziel bringt. Leichte Verlegung und Umbelegung kann in kürzester Zeit vorgenommen werden, da die Bodenplatten aufgenommen werden können und auf der gesamten Länge eine freie Eingriffsmöglichkeit besteht. In Doppelbodenplatten mit vorgefertigten Montageöffnungen werden dann Versorgungseinheiten mit Gerätebechern und Steckdosen eingebaut.

Grossraumbüros mit grossen Grundflächen, die durch Raumteiler in viele Computerarbeitsplätze unterteilt sind und umstrukturierbar bleiben sollen, kommen um dieses flexible System nicht herum. Dies gilt auch für mit Doppelboden konstruierte Computer-Serverräume, die durch ihre Bauweise höchstmögliche Flexibilität bieten. In Ausstellungen oder Messestände, die je nach Bedarf wieder umgebaut werden, sind komplett vernetzte Energie- und Datennetzwerke auf diese Weise integriert.

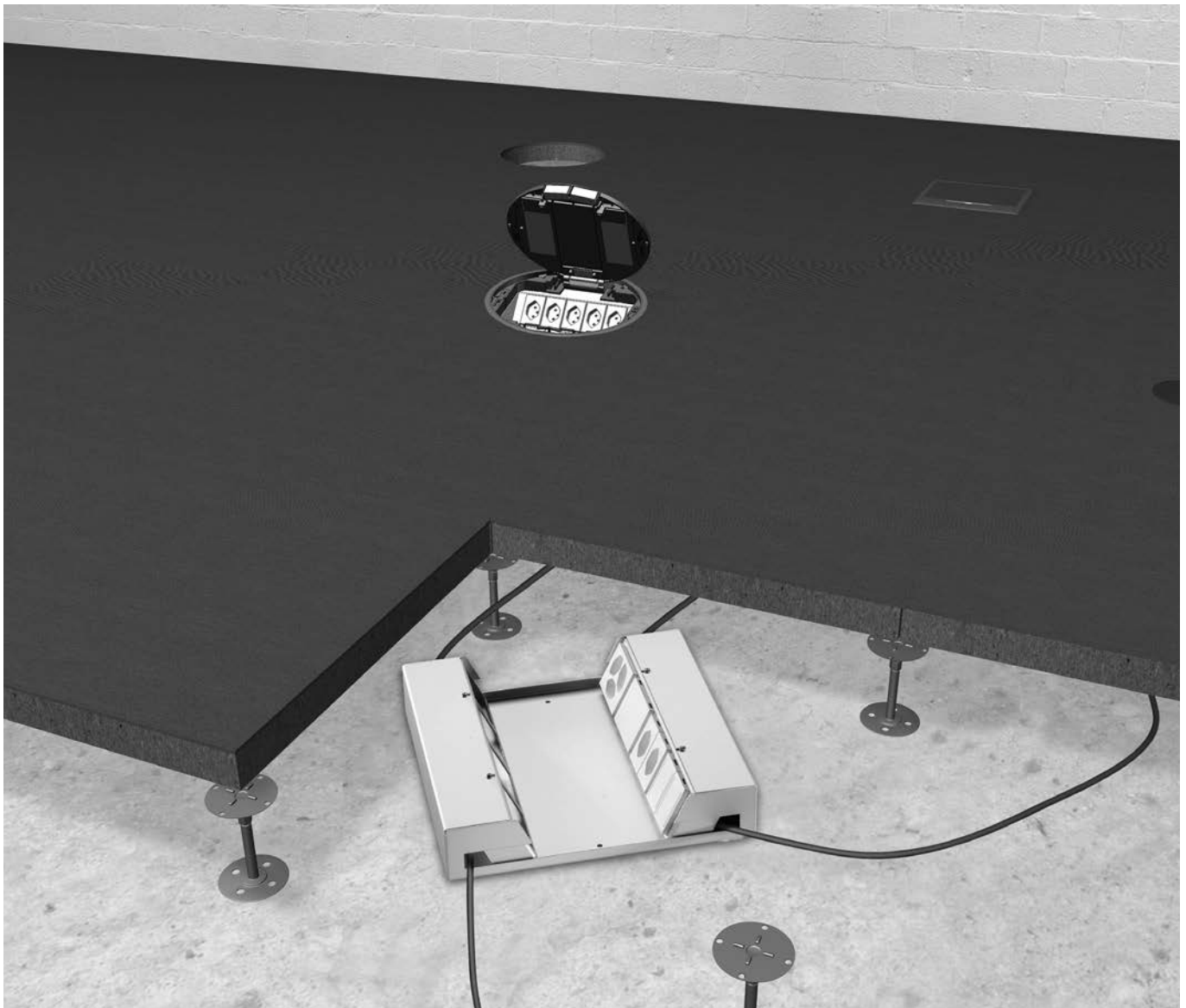

Allgemeine Hinweise:

Zum Schreibtisch

Für die Verbindung vom Boden zum Anschluss am Schreibtisch steht eine runde Leitungsführungskette zur Verfügung.

Schützt

Sie bietet einen sicheren Schutz der Leitungen.

Einfach und geräumig

Durch einen Klappmechanismus ist die Rundkette leicht zu öffnen und wieder zu verschliessen. Ihr Volumen lässt die Aufnahme mehrerer unterschiedlicher Leitungen zu.

Flexibel

Die Kette ist in alle Richtungen beweglich oder als starre Verbindung einrastbar. Durch ihre hohe Flexibilität ist die Einhaltung der Biegeradien von LWL oder Kupferleitungen gewährleistet.

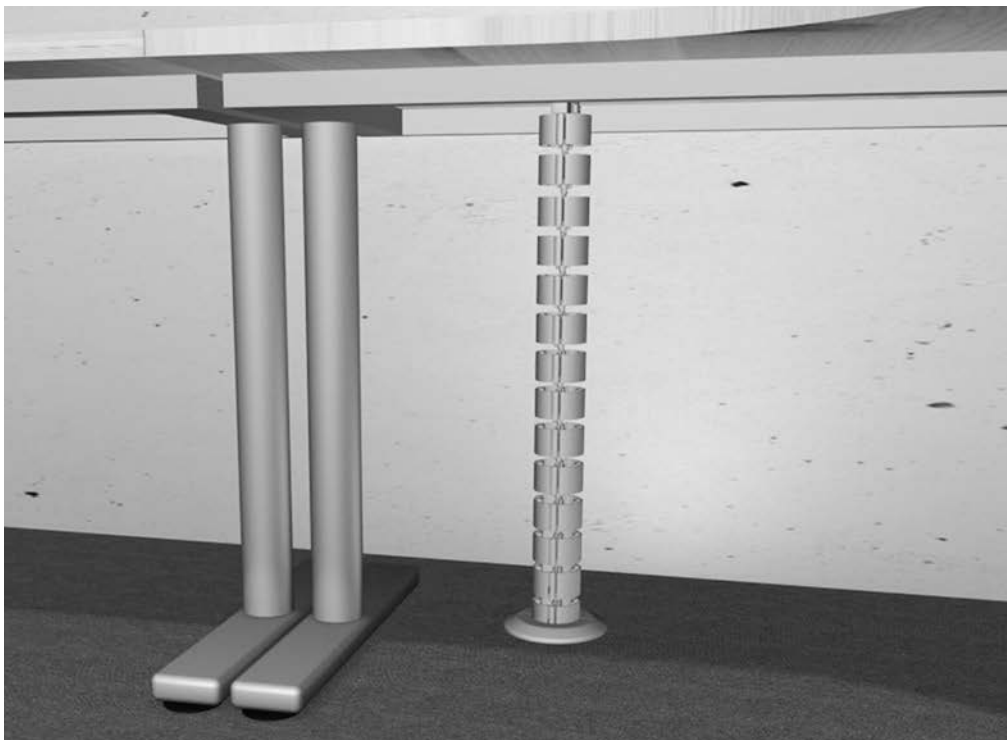

Rundkette öffnen

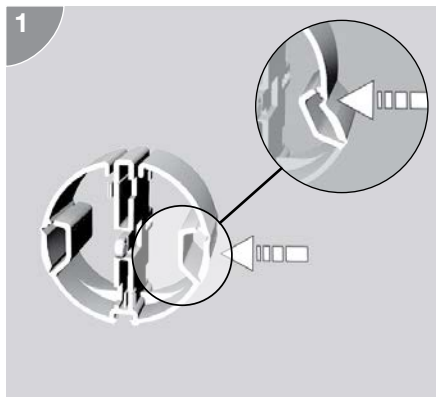

Rundkette seitlich eindrücken.
Durch Klappmechanismus öffnet sich die Rundkette durch eindrücken der Seiteperforation.

Kabel einführen

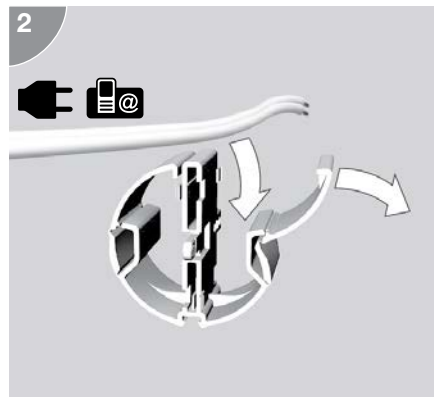

Kabel von oben in die Öffnung einlegen.

Rundkette schliessen

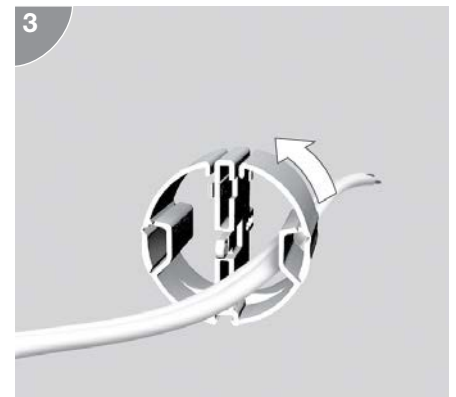

Obere Klappe der Rundkette durch zurückdrücken wieder schliessen. Klappe springt wieder in die ursprüngliche Position.

Starre Verbindung herstellen



Einzelne Rundkettenglieder können durch zusammenstecken in eine starre Verbindung verrasten.

Flexible Verbindung herstellen

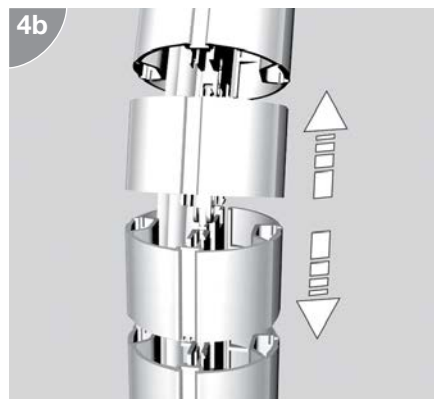

Durch auseinanderziehen der Verrastung lässt sich der Rundkette Flexibilität verleihen. Rundkette ist so in alle Richtungen beweglich.

Rundkette lösen

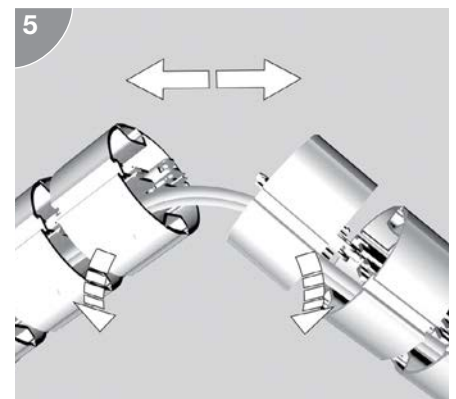

Durch eine Dreh- Zugbewegung können zwei Rundkettenglieder voneinander getrennt werden.

Wandhalter anbringen

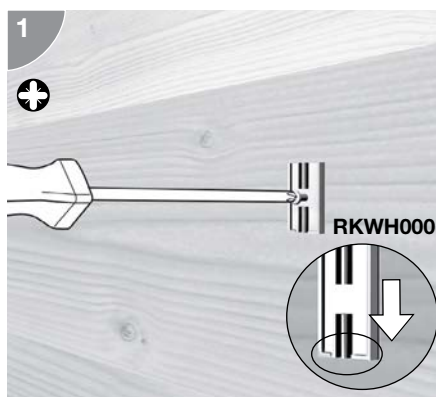

Wandhalter mit einer Schraube an seitlicher Wand befestigen. Wandhalter muss so angebracht werden, dass die Führungsnut unten geschlossen ist.

Rundkette ansetzen

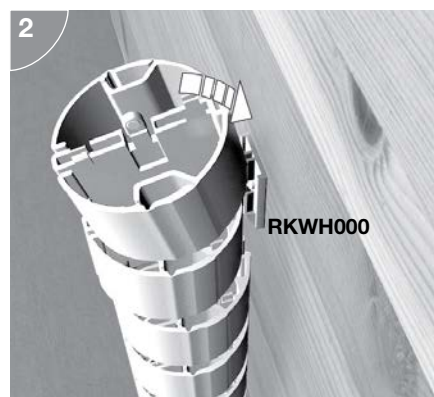

Rundkettenglied mit der Seite an der die Führungsnut eingebracht ist, von oben an den Wandhalter einführen.

Rundkette einrasten

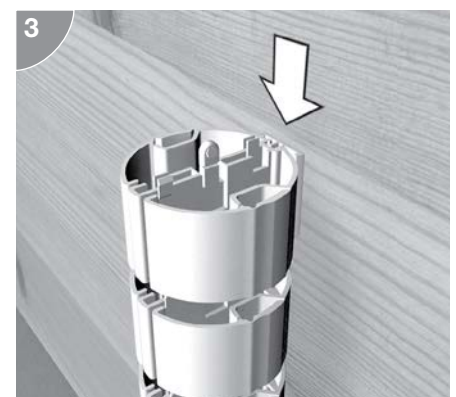

Gesamte Rundkette nach unten in die Führungsnut einschieben

Anschlussadapter anbringen

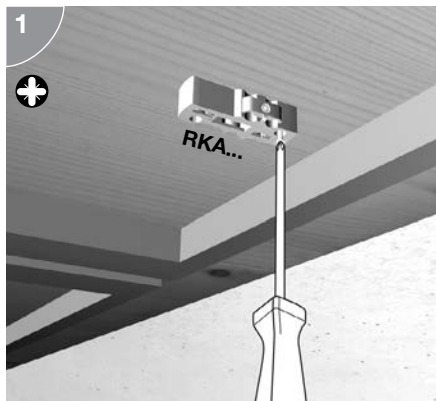

Um die Rundkette unter einem Schreibtisch anzubringen, muss der Anschlussadapter von unten an die Tischplatte befestigt werden.

Rundkette einstecken und einrasten

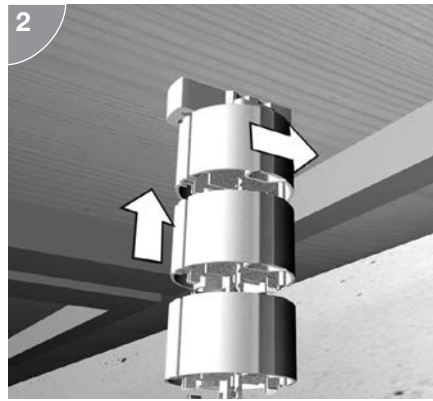

Rundkette von unten in den Anschlussadapter einstecken. Rundkette von der Seite in mittige Position des Anschlussadapters schieben. Hierdurch ist die Rundkette verrastet und gegen Herunterfallen gesichert.

An Leitungsauslass anschliessen

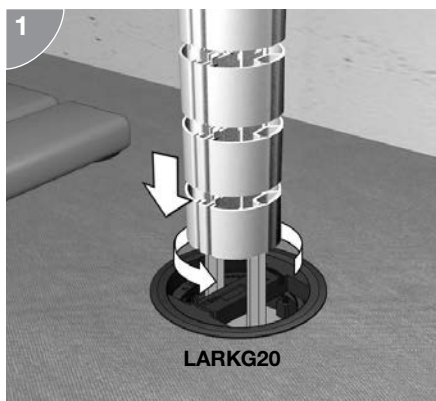

Nach gleichem Prinzip des Anschlussadapters wird die Rundkette an den Leitungsauslass angeschlossen. Einstecken und anschliessend von der Seite in mittige Position schieben.

Abdeck-Rosette anbringen

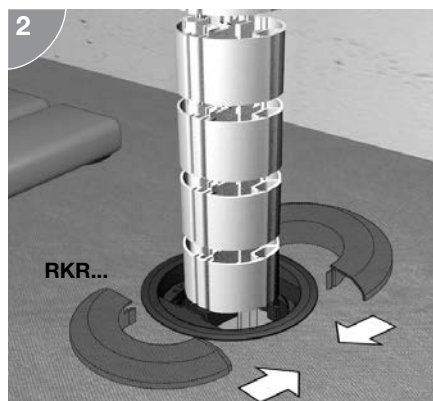

Zweiteilige Rosette von beiden Seiten an die Rundkette heranzuführen und ineinander stecken.

Allgemeine Hinweise:

Flach

Flache Kabelketten dienen der Leitungsführung auf dem Boden.

Rastend und geräumig

Durch zwei Raststellungen sind auch starre Verbindungen möglich. Zwei Kammern stehen zur parallelen Aufnahme von Daten- und Energieleitungen zur Verfügung.

Stabil

Die stabile Bauform gewährleistet eine hohe Trittfestigkeit.

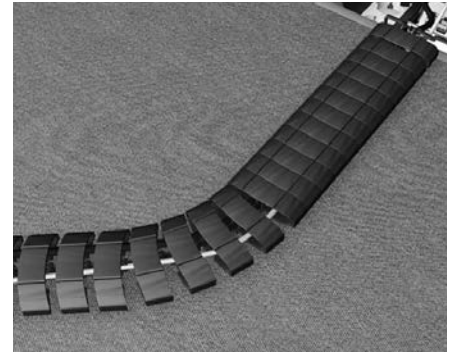

Flachkettenadapter einstecken

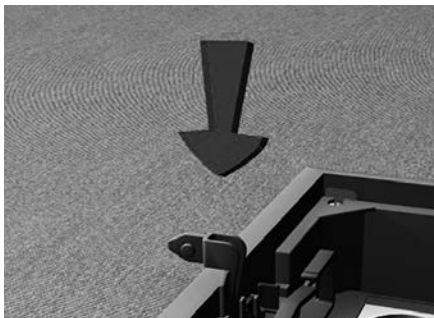

Den Flachkettenadapter von oben in die mittige Nut einstecken.

Flachkette anschliessen

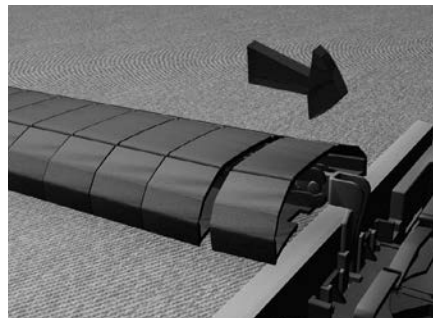

Flachkette mit der Nut in die Rastnase des Flachkettenadapter einklipsen.

Flachkette optional auseinander ziehen

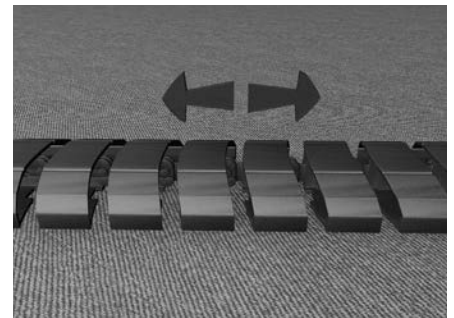

Um der Flachkette Flexibilität zu verleihen, können die einzelnen Verbindungen auseinander gezogen werden, so dass diese im zweiten Einrastpunkt gehalten werden.

Kurven legen

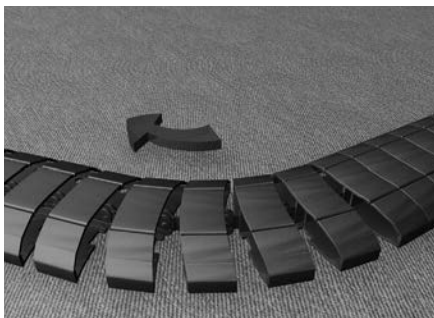

Sind die einzelnen Glieder der Flachkette auseinander gezogen, lassen sich auch Radien verlegen.

Kabel einführen

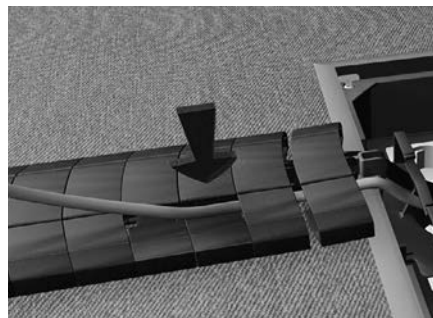

Stecker in die Steckdosen einstecken. Anschliessend das Kabel von oben in die Flachkette eindrücken. Seitliche Perforierung des Flachkettengliedes lässt sich herunterdrücken.

Klappe schliessen

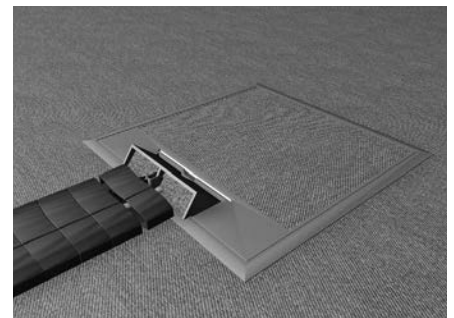

Klappe der Versorgungseinheit schliessen. Leitungsauslass muss beim Anschluss der Flachkette geöffnet bleiben

Anhang

hagercad	614
Hager Kundencenter	616
Unsere sechs Hauptkataloge	618
Allgemeine Verkaufs- und Lieferbedingungen	620
Hager Group	622
Hager Design	626



hagercad Das intelligente Werkzeug zur Planung der Nieder- spannungs-Verteilung

Als Spezialist für die einfache und sichere Elektroinstallation verstehen wir nicht nur viel von Niederspannungsverteilungs-Planung und Ausschreibungen. Wir wissen auch sehr genau, wie Ihr Arbeitsalltag aussieht. Und was zählt: intelligente Werkzeuge, die Ihnen diesen Alltag spürbar erleichtern.

Mit hagercad erledigen Sie die komplette, normgerechte Planung und Dokumentation – präzise, lückenlos und vollautomatisch. In der neuen Version inklusive Niederspannungsverteiler, Kleinverteiler und Türkommunikation.



hagercad behält den Überblick

Es sind diese Tage, an denen alles zusammenkommt: das neue Projekt, der neue Termin einer laufenden Planung und das attraktive Projekt, das gerade genau jene Kollegen bindet, die eigentlich an anderer Stelle gebraucht werden. hagercad macht aus diesen Tagen solche, an denen dennoch alles zusammenläuft.

Sieben Module

hagercad ist der neueste Stand der Niederspannungsverteilungs-Planung von Hager. Sieben perfekt aufeinander abgestimmte Module inklusive Türkommunikation unterstützen Sie bei sämtlichen Planungs- und Dokumentationsaufgaben.

Von Praktikern für Praktiker

Mit ihrer intuitiven, an Office-Programme angelehnten Benutzeroberfläche bringt sie hagercad sofort in die komplette Niederspannungsverteilungs-Planung. Und dank der engen Kontakte zur hagercad-Anwender-Community nutzen Sie durch den Update-Service immer verbesserte Versionen – von Praktikern für Praktiker.

Die Planungssoftware, die Massstäbe setzt

Entdecken Sie jetzt die neue hagercad Version, die Massstäbe setzt. Mit der ganzen Kompetenz und Innovationskraft von Hager.



Mehr Informationen finden Sie unter: hager.ch/hagercad



Unser Kundencenter Die Wissensplattform

Theorie und Praxis können in Emmenbrücke an einem Ort gelebt werden. Mit unserem Kundencenter haben wir den idealen Rahmen geschaffen, um das gesamte Hager Knowhow an einem Ort aufzuzeigen und Ihnen ein umfassendes Fachwissen zu vermitteln.



Unser Seminarangebot

Auch Sie können Ihr Wissen weiter vertiefen und sich für ein Seminar bei uns im Kundencenter in Emmenbrücke anmelden. Unser Seminarangebot vermittelt Kompetenz und weckt Begeisterung für unser Lösungsangebot. Von der Übersicht über unsere Produkte und Lösungen bis hin zum zertifizierten KNX-Aufbaukurs. Erfahren Sie mehr auf www.hager.ch/seminare

Webinare und webbasierte Trainings

Wir bieten Ihnen zwei kostenlose Online-Tools über aktuelle Themen rund um das Lösungsangebot von Hager an:

Webinare:

Bringen Sie sich in kürzester Zeit auf den neuesten Stand der Technik. Und das live und online – bequem per PC oder Tablet, wo immer Sie sich gerade befinden.

Web Based Training:

Mal selber die wichtigsten Grundlagen eines Produktes oder Systems lernen. Online, Interaktiv, spielerisch und effizient.

Ihre Vorteile:

- Kompaktes Wissen auf dem neuesten Stand
- Einfacher Zugang per PC oder Tablet
- Keine Abwesenheit vom Betrieb
- Kaum Arbeitszeitausfall
- Kostenlose Teilnahme

Sie möchten Ihr Wissen auf einem bestimmten Gebiet vertiefen? Alle aktuellen Themen und Termine finden Sie unter www.eacademy.hager.ch.



Unser Showroom zeigt auf eindrückliche Weise die Breite und Möglichkeiten des Hager Lösungsangebotes auf, von der Hauptverteilung bis hin zu Schalter und Steckdosen. Dies ermöglicht Ihnen einen optimalen Bezug zur Praxisanwendung. In unseren modern ausgestatteten Schulungsräumen vermitteln wir Ihnen das notwendige Wissen, so dass Sie das Gelernte effizient und zielgerichtet umsetzen können.



Ein breites Angebot Lösungen in den Bereichen Wohnbau / Gewerbe, Zweckbau und Infrastruktur

01

Schalter und
Steckdosen
Katalog
2023

:hager

Schalter und Steckdosen

- Design-Sortiment kallysto
- Echtmaterial-Abdeckplatten kallysto.art
- Kanaleinbau kallysto-Apparate
- Klassisches Sortiment basico
- Nass-Sortiment robusto
- Einbau-Sortiment FLF
- ekey Zutrittssystem

02

Leitungsführung
tehalit
Katalog
2023

:hager

Leitungsführung tehalit

- Installationskanalsysteme
- Brüstungskanalsysteme
- Rauminstallationssysteme
- Sockelleistensysteme
- Verdrahtungskanalsysteme
- Unterflurkanalsysteme
- Bodenkanalsysteme
- Aufbodenkanalsysteme
- Versorgungs- und Einbaueinheiten
- Geräteträger und Einbaugeräte
- Doppel- und Hohlraumboden

03

Energieverteilung I
Schutz
Steuern, Melden,
Messen
Katalog
2023

:hager

Energieverteilung I Schutz / Steuern, Melden, Messen

- Schutzgeräte mit Stecktechnik - System quickconnect
- Fehlerstrom-Leitungsschutzschalter FI-LS (RCBO)
- Fehlerstrom-Schutzeinrichtungen (RCD's)
- Leitungsschutzschalter LS (MCB)
- Selektive Leitungsschutzschalter (SLS)
- Blitz- und Überspannungsableiter (SPD)
- Motorschutzschalter
- Schalt- und Meldegeräte
- Messgeräte
- Verteilsystem tertio
- Tragschienensystem weber.uniline
- Lasttrennschalter
- Neutralleitertrenner
- Anschluss technik
- Verdrahtungskanalsysteme
- Zählersteckklemme



Die Hager Ready App – Ihr neuer digitaler Assistent

Wir wollen Ihnen bei der Arbeit helfen. Darum haben wir unsere neue App voll und ganz auf Sie zugeschnitten. Sie haben alle Infos, die Sie zum erfolgreichen Arbeiten brauchen, griffbereit. hager.ch/ready

04

**Energieverteilung II
Verteiler, Schränke
und Innenausbau-
systeme**
Katalog
2023

:hager

Energieverteilung II Verteiler, Schränke und Innenausbau-systeme

- Verteiler
- weber.mes Anreihstandschränke
- weber.mes C Anreihstandschränke
- Wand-/Standsschränke orion.plus
- Edelstahlgehäuse orion.inox
- Brandschutzverteiler
- univers Wand-/Standsschränke
- univers N Innenausbau-system

05

**Energieverteilung III
Energiesysteme,
NH/HH-
Sicherungstechnik**
Katalog
2023

:hager

Energieverteilung III Energiesysteme, NH/ HH-Sicherungstechnik

- weber.unimes H
- TemBreak2
- Kompaktleistungsschalter h3+
- TemPower 2
- Universal Sammelschienen System UST4 und UST5
- weber.vertigroup
- Serie LL
- weber.silas
- SaS 60 mm weber.multiline
- HAK weber.hse/hsa
- Zählersteckklemme
- Neutralleitertrenner
- NH-Sicherungseinsätze
- HH-Sicherungen

06

**Gebäudesystem-
technik KNX +
Automatisierung +
Türsprechanlagen +
E-Ladestationen**
Katalog
2023

:hager

Gebäudesystemtechnik KNX + Automatisierung + Türsprechanlagen

- KNX quicklink
- KNX easy
- KNX system
- Automatisierung
- Türsprechanlagen 2Draht
- Türsprechanlagen IP

1. Geltungsbereich und Einbezug

1.1 Für den Geschäftsverkehr zwischen der Hager AG und dem Käufer (nachfolgend «Käufer») sowie den Geschäftsverkehr zwischen der Hager Industrie AG und einem Käufer mit Sitz/Wohnsitz in der Schweiz (nachfolgend ebenfalls «Käufer») gelten ausschliesslich die vorliegenden Allgemeinen Geschäftsbedingungen (nachfolgend «AGB»). Für Käufer mit Sitz/Wohnsitz ausserhalb der Schweiz gelten ausschliesslich die «AGB Internationaler Markt der Hager Industrie AG».

1.2 Anderslautende Bedingungen des Käufers haben nur Gültigkeit, wenn sie von der Hager AG bzw. der Hager Industrie AG (nachfolgend gemeinsam Hager AG) ausdrücklich und schriftlich akzeptiert worden sind.

1.3 Individuelle Vereinbarungen im Vertrag zwischen der Hager AG und dem Käufer gehen den AGB vor.

1.4 Indem der Käufer ein Angebot der Hager AG bestellt, erklärt er sich mit den vorliegenden AGB einverstanden.

2. Offerten

2.1 Offerten der Hager AG sind während 60 Tagen ab Offertdatum – unter Vorbehalt der Verfügbarkeit der bestellten Waren bei der Hager AG und eines Rückrufs oder einer Abkündigung vor deren Annahme – gültig. Die angegebenen Preise verstehen sich in Schweizer Franken (CHF), ab Werk der Hager AG in Emmenbrücke, exklusiv MWST.

2.2 Angaben in Prospekten, Katalogen und dgl. (physisch oder online) sind nur verbindlich, soweit die Hager AG diese in der Offerte oder in einem individuellen Vertrag mit dem Käufer bestätigt.

2.3 Hager AG kann die Preise (Preislisten) jederzeit abändern. Für die mit dem Vermerk MTZ (Materialzuschlag) gekennzeichneten Preise können aufgrund höherer Rohstoffpreise Mehrkosten anfallen.

2.4 Der Käufer schuldet den Materialzuschlag, sobald die Kurse an der internationalen Rohstoffbörse in London (London Metall Exchange LME) im Zeitpunkt des Versands der Bestellung zu Händen der Hager AG («Tag D») die folgenden Grenzwerte übersteigen:

- 400 Euro je 100 kg Kupfer
- 300 Euro je kg Silber
- 150 Euro je 100 kg Messing

2.5 Der Zuschlag für das betroffene Edelmetall / die betroffenen Edelmetalle berechnet sich nach der Formel:

MTZ (Umrechnungskurs EUR/CH [Euro Currency Index/EURX Durchschnitt Monat]) = Gewicht des Edelmetallanteils der Bestellung X (Kurs Edelmetall am Tag D ./ Grenzwert)

Quellen:

- Monatsdurchschnitt «Obere Kupfer» und «Feinsilber verarbeitet»:
<https://www.westmetall.com/en/markdaten.php>
- Euro: Euro Currency Index/EURX

2.6 Auf dem Zuschlag werden keine Rabatte gewährt. Der Edelmetallzuschlag wird in Schweizer Franken erhoben.

3. Bestellung

3.1 Die Abgabe einer Bestellung zu den von der Hager AG offerierten Konditionen ist für den Käufer grundsätzlich verbindlich. Der Käufer kann jedoch die Bestellung bei Hager AG ohne Kostenfolgen schriftlich widerrufen, sofern

- die Widerrufserklärung spätestens 24 Stunden nach Eingang der Bestellung bei Hager AG eintrifft und
- Hager AG mit der Bearbeitung der Bestellung noch nicht begonnen hat.

3.2 An Bestellungen mit einem Bestellwert von CHF 50'000.00 und mehr ist Hager AG erst nach Zustellung ihrer schriftlichen bzw. elektronischen Bestellbestätigung gebunden. Bestellungen mit einem geringeren Bestellwert kann Hager AG auch konkludent akzeptieren. Bei Widersprüchen geht eine allfällige Bestellbestätigung von Hager AG einer Bestellung vor.

4. Elektronische Bestellung

Der Käufer kann die Bestellung elektronisch an Hager AG übermitteln. Hager AG haftet nicht für den Versand, die Übermittlung und den Empfang der Bestellung respektive für daraus entstehende Schäden. Wird eine Bestellung vom Informatiksystem der Hager AG (z. B. vom Spamfilter) automatisch gelöscht, erfolgt keine Benachrichtigung an den Käufer. Hager AG kann das elektronische Bestellsystem aus begründetem Anlass ohne Benachrichtigung der Käufer offline schalten (z. B. bei Verdacht auf Viren, Eingriffe Dritter etc.).

5. Versand- und Verpackungskosten

5.1 Die nachfolgenden Konditionen gelten ausschliesslich für Lieferungen ab Emmenbrücke innerhalb der Schweiz.

5.2 Versandkosten Komponenten und Pakete:
– Paketversand: CHF 10.00 pro Paket
– LKW-Versand, sofern Netto-Bestellwert unter CHF 800.00: CHF 16.00 pro Lieferung
– Zuschlag pro Express-Sendung: CHF 35.00

5.3 Versandkosten Schränke und Schrankgestelle:
– LSVA-Pauschalzuschlag (Bestellwert unabhängig): CHF 8.00 pro Schrank/ Gestell
– LKW-Versand, sofern Nettobestellwert unter CHF 800.00: CHF 16.00 pro Lieferung

5.4 Der Versand kann nach Ermessen von der Hager AG in mehreren Teillieferungen erfolgen. Wünscht der Kunde Teillieferungen, verrechnet die Hager AG pro Lieferung jeweils die effektiven Kosten.

6. Rechnungsstellung

6.1 Rechnungen hat der Käufer nach Eingang umgehend zu prüfen. Der Rechnungsbetrag von herkömmlichen und elektronischen Rechnungen gilt als anerkannt, wenn der Käufer diesen nicht innert 10 Tagen ab deren Zugang schriftlich beanstandet. Hager AG prüft die Beanstandung und passt die Rechnung an, falls sie die Beanstandung als begründet erachtet.

6.2 Auf schriftliches Ersuchen des Käufers stellt die Hager AG elektronische Rechnungen aus. Der Versand der Rechnungen erfolgt in der Regel unverschlüsselt. Die Hager AG haftet nicht für Schäden wegen fehlerhafter und/oder von Dritten manipulierter Software oder Daten (Viren, Würmer, Hackerangriffe etc.). Insbesondere schliesst die Hager AG die Haftung für Schäden infolge elektronischer Bestellung und/oder infolge elektronischer Rechnungen aus.

7. Zahlungsbedingungen

7.1 Der Käufer hat die Rechnungen innert 30 Tagen ab Rechnungsdatum im vollen Rechnungsbetrag (d. h. ohne Abzug von Skonto, Spesen, Steuern, Abgaben, Gebühren, Zöllen und dergleichen) zu bezahlen. Nach Fristablauf gerät der Käufer ohne Mahnung in Verzug und schuldet die Hager AG jeweils einen Verzugszins von 5 % und gegebenenfalls Schadensersatz.

Zahlungstermine sind auch einzuhalten, wenn die Lieferung aus Gründen, die nicht von der Hager AG zu vertreten sind, verzögert wird.

7.2 Die Hager AG kann jederzeit ohne Weiteres Vorauszahlungen verlangen.

7.3 Schecks und Wechsel gelten erst nach Zahlungsausführung durch den Angewiesenen beziehungsweise Bezogenen (z. B. Bank) als Zahlung. Soweit die Verfallzeit die Zahlungsfrist überschreitet, wird der Verzugszins von 5% von der Zahlung direkt in Abzug gebracht. Gebühren Dritter im Zusammenhang mit der Einlösung von Schecks und Wechseln werden dem Käufer verrechnet.

7.4 Der Käufer kann die Kaufpreisschuld gegenüber der Hager AG nicht mit allfälligen Gegenforderungen verrechnen (Verrechnungsverbot).

7.5 Bei Zahlungsverzug des Käufers ist die Hager AG an gewährte Rabatte und Skonti nicht mehr gebunden und darüber hinaus berechtigt, ohne Mahnung vom Vertrag zurückzutreten, die gelieferte Ware zurückzufordern und auf Kosten des Käufers retournieren zu lassen.

8. Lieferverzögerungen

8.1 Unverschuldete Umstände bei der Hager AG oder den Lieferanten der Hager AG, wie insbesondere höhere Gewalt, Verkehrs- und Betriebsstörungen, Werkstoffmangel, Arbeitskonflikte etc. berechtigen die Hager AG, vom Vertrag ganz oder teilweise zurückzutreten oder die Lieferung hinauszuschieben. Der Käufer kann hieraus keine Ansprüche ableiten, er ist insbesondere nicht berechtigt, vom Vertrag zurückzutreten. Dies gilt gegebenenfalls auch dann, wenn die genannten Ereignisse zu einem Zeitpunkt eintreten, in welchem sich die Hager AG in Verzug befindet.

8.2 Die Hager AG übernimmt keine Lieferzeitgarantie und haftet nicht für allenfalls verspätete Lieferungen. Allfällige Angaben von Mitarbeitern der Hager AG verstehen sich als unverbindliche Richtwerte und keinesfalls als Zusicherungen.

9. Annahmeverzug des Bestellers

Kann die versandbereite Ware infolge einer Verletzung der Mitwirkungspflicht des Käufers nicht oder erst verspätet versendet werden oder nimmt der Käufer die Ware nicht an, werden die Waren auf Rechnung und Gefahr des Käufers gelagert. Der Käufer hat in solchen Fällen auch allfällige zusätzliche Transportkosten zu tragen.

10. Nutzen und Gefahr

Nutzen und Gefahr der Kaufsache gehen mit Versandbereitschaft der Lieferung im Werk von der Hager AG auf den Käufer über (EXW 2020 der Hager AG in Emmenbrücke). Unabhängig von der Kostentragung und der Organisation des Transports der Lieferung übernimmt die Hager AG keine Haftung für Schäden in diesem Zusammenhang.

11. Mängel der Kaufsache

11.1 Rüge- und Garantiefrist
Die Lieferung ist durch den Käufer sofort nach Empfang zu prüfen. Mängelrügen sind innerhalb von 8 Arbeitstagen nach Eintreffen der Lieferung am Bestimmungsort schriftlich an die Hager AG zu richten. Nach Fristablauf gilt die Lieferung als genehmigt. Die Garantie/Gewährleistung von der Hager AG für später auftretende Mängel beginnt am Tage der Ablieferung (Abgang der Lieferung ab Werk der Hager AG in Emmenbrücke) und beträgt:

Hager-Produkte	5 Jahre
Terasaki	2 Jahre
E3/DC	10 Jahre
Andere Produkte	Entsprechend Gewährleistung/ Garantie des Herstellers/ Hager-Lieferanten

Wird die Ablieferung aus Gründen verzögert, die die Hager AG nicht zu vertreten hat, endet die Gewährleistungsfrist spätestens 12 Monate nach der Meldung der Versandbereitschaft. Die Ausübung der Mängelrechte, insbesondere die Nachbesserung, bewirkt weder eine Unterbrechung noch den Stillstand der jeweiligen Garantie/Gewährleistungsfrist.

11.2 Mängelrechte

11.2.1 Die Hager AG kann den Mangel nach eigenem Ermessen durch Wandelung, Minderung, Nachbesserung und/oder Ersatz durch mangelfreie Ware gleicher Art bzw. Teilen davon beheben.

11.2.2 Die Gewährleistung bzw. Garantie gegenüber dem Käufer für Produkte anderer Hersteller und Lieferanten beschränkt sich auf die seitens dieser Hersteller und Lieferanten gegenüber der Hager AG zugestanden und im Einzelfall erfüllten Gewährleistungs- bzw. Garantieansprüche. Auf Anfrage gibt die Hager AG Auskunft über die entsprechende Gewährleistung bzw. Garantie des Produktheerstellers oder Lieferanten.

11.3 Gewährleistungsausschluss und Verlust der Mängelrechte

Werden die Präo-Produkte nicht entsprechend den Nutzungsbestimmungen (abrufbar unter www.hager.ch) von Hager AG verwendet oder werden diese durch Einwirkung der Bestellerin oder Dritter bzw. den Einbau von Teilen fremder Herkunft verändert, erlöschen sämtliche Gewährleistungs- bzw. Garantieansprüche. Beschädigungen durch Verschleiss sowie durch unsachgemässe oder bestimmungswidrige Nutzung fallen nicht unter die Gewährleistung.

11.3 Haftungsausschluss und abschliessende Regelung

Jegliche Haftung der Hager AG ist ausgeschlossen, sofern der Käufer nicht beweist, dass der Mangel seine Ursache in schlechtem Material oder fehlerhafter Produktion hat und nicht auf unsachgemässe Lagerung oder Behandlung, auf Überbeanspruchung oder ungeeignete Verwendung oder Installation zurückzuführen ist.

Werden die Produkte durch Einwirkung des Käufers oder Dritter bzw. den Einbau von Teilen fremder Herkunft verändert oder unternimmt der Käufer im Falle eines Mangels nicht umgehend alle geeigneten Massnahmen zur Schadensminderung, erlöschen sämtliche gewährten Garantieansprüche. Beschädigungen durch Verschleiss sowie durch unsachgemässe oder bestimmungswidrige Nutzung (Nutzungsbestimmungen abrufbar auf der Webseite www.hager.ch) fallen nicht unter die Garantie.

11.4 Ansprüche auf Schadenersatz kann der Käufer nur bei Vorsatz oder grober Fahrlässigkeit der Hager AG geltend machen. Für das Verhalten ihrer Hilfspersonen sowie für Zufall und höhere Gewalt schliesst die Hager AG sowohl die vertragliche als auch die ausservertragliche Haftung gänzlich aus. Der Käufer kann gegenüber der Hager AG keine indirekten Schäden, Folgeschäden, Schäden Dritter oder entgangenen Gewinn geltend machen. Die Hager AG haftet zudem nicht für die Auswahl oder die Verwendung der Produkte durch den Käufer. Diese Regelung ist abschliessend und ersetzt insbesondere sämtliche gesetzlichen Gewährleistungsansprüche.

12. Abkündigungen

Hager behält sich vor, Produkte (resp. Produkteteile) abzukündigen auf den Ablauf:

- der Garantie resp. der Gewährleistungsfrist gemäss Ziffer 11.1 und/oder
- der von Hager angegebenen Gebrauchsdauer.

Die Hager AG wird die Abkündigung rechtzeitig, spätestens aber 12 Monate im Voraus kommunizieren, damit der Käufer noch die Möglichkeit hat zu bestellen. Aufwände, welche durch Abkündigungen von Produkten (resp. Produkteteilen) entstehen, gehen zu Lasten des Käufers.

13. Rücksendungen

13.1 Voraussetzungen

13.1.1 Die Rücknahme bzw. der Umtausch von durch die Hager AG gelieferter Ware ist nur mit vorangehender Zustimmung von der Hager AG und unter Einhaltung der nachfolgenden Voraussetzungen möglich:

13.1.2 Die Waren müssen in sauberer, unbeschrifteter Originalverpackung mit intakten Siegeln retourniert werden. Das Versanddatum für die entsprechenden Produkte darf nicht mehr als 12 Monate zurückliegen. Der Artikel darf keine Gebrauchsspuren aufweisen. Er darf weder parametrisiert noch programmiert sein. Ergibt die Prüfung durch die Hager AG, dass eine dieser Voraussetzungen nicht erfüllt ist, kann Hager AG nach eigenem Ermessen die Rücknahme verweigern oder einen Abzug beim Rückvergütungsbetrag vornehmen.

13.1.3 Der Käufer kann kundenspezifisch gefertigte Produkte nur nach Zustimmung des Verkaufsaussendienstes und der Projektierungsabteilung von der Hager AG unter Bezeichnung des Projektes und unter Einhaltung der übrigen Voraussetzungen retournieren. Die Kosten für die Rücksendung gehen zu Lasten des Käufers. Die Hager AG kann die Rücknahme unter Angabe des Grundes nach eigenem Ermessen verweigern.

13.2 Vorgehen

13.2.1 Der Käufer muss Warenretouren vor dem Versand telefonisch oder per E-Mail bei der Hager AG anmelden. Die Hager AG kann nach freiem Ermessen, insbesondere bei Lagerbereinigungen, eine Begutachtung der Warenretouren durch eine von ihr bezeichnete Person beim Käufer anordnen. Unterlässt der Käufer hierbei seine Mitwirkungspflichten oder retourniert er die Ware ohne Begutachtung, verliert er allfällige Rückvergütungsansprüche.

13.2.2 Der Käufer hat der Rücksendung ein vollständig ausgefülltes Retouren-Formular unter Angabe der durch die Hager AG telefonisch kommunizierten Retouren-Nummer beizulegen. Das Retouren-Formular kann auf der Webseite www.hager.ch heruntergeladen oder telefonisch beziehungsweise per E-Mail bei der Hager AG angefordert werden.

13.2.3 Für Rücksendungen ohne oder mit einem unvollständig ausgefüllten Retouren-Formular verrechnet die Hager AG eine Bearbeitungsgebühr von CHF 50.00. In der Regel kontaktiert die Hager AG den Käufer zwecks Einholung der fehlenden Angaben. Erfolgt innert 30 Tagen nach Versand einer solchen Rückfrage keine Rückmeldung des Käufers, entsorgt die Hager AG die Rücksendung auf Kosten des Käufers unter Wegfall allfälliger Rückvergütungsansprüche. Nicht angemeldete, nicht frankierte oder nicht einem Absender zurechenbare Rücksendungen werden nicht entgegengenommen.

13.3 Vergütungsart

13.3.1 Die Hager AG vergütet Rücksendungen erst ab einem Warenwert von CHF 100.00. Die Vergütung erfolgt durch eine Gutschrift auf das betreffende Kundenkonto.

13.3.2 Die Rückvergütung des vollen Kaufpreises erfolgt nur bei nachgewiesener Falschlieferung (d. h. die gelieferten Produkte entsprechen nicht den bestellten Produkten) der Hager AG. Die Waren müssen in sauberer, unbeschrifteter Originalverpackung mit intakten Siegeln retourniert werden.

14. Datenschutz

Die Hager AG verpflichtet sich, das DSGVO und die DSGVO einzuhalten und die angemessenen technischen und organisatorischen Massnahmen umzusetzen und die Sicherheit, Vertraulichkeit, Integrität und Verfügbarkeit der besonderen Daten zu gewährleisten. Die allgemeinen Datenschutzbestimmungen von der Hager AG befinden sich auf der Webseite www.hager.ch/datenschutz

15. Schriftform

Von diesen AGB abweichende Vereinbarungen bedürfen der schriftlichen Form, wobei der E-Mail-Verkehr der schriftlichen Form gleichgestellt ist.

16. Erfüllungsort

Erfüllungsort für Zahlungen ist der Sitz der Hager AG, für Lieferungen am Ort des Werks der Hager AG in Emmenbrücke.

17. Salvatorische Klausel

Sollten einzelne Bestimmungen dieser AGB unwirksam oder undurchführbar sein oder nach Vertragsschluss unwirksam oder undurchführbar werden, bleibt davon die Wirksamkeit des Vertrages und der übrigen Bestimmungen dieser AGB unberührt. In diesem Fall ist die unwirksame oder undurchführbare Bestimmung in dem Sinne auszulegen oder zu ergänzen, dass der mit ihr beabsichtigte Regelungszweck möglichst erreicht wird.

18. Änderung der AGB

Diese AGB können jederzeit einseitig ganz oder teilweise abgeändert werden. Über wesentliche, für ihn nachteilige Änderungen und Anpassungen nach Vertragsschluss wird der Käufer in geeigneter Form informiert. Sofern der Käufer die Änderungen und Anpassungen nicht innert 30 Tagen nach Zustellung schriftlich gegenüber der Hager AG ablehnt, gelten sie als anerkannt. Die neuen AGB ersetzen die bisherigen AGB vollumfänglich.

19. Anwendbares Recht und Gerichtsstand

19.1 Auf die Rechtsverhältnisse zwischen der Hager AG und dem Käufer ist schweizerisches Recht anwendbar, unter Ausschluss der Kollisionsnormen des schweizerischen internationalen Privatrechts sowie des Übereinkommens der Vereinten Nationen über den internationalen Warenkauf (CISG).

19.2 Ausschliesslicher Gerichtsstand für alle Streitigkeiten aus oder im Zusammenhang mit Rechtsverhältnissen zwischen der Hager AG und dem Käufer ist der Sitz der Hager AG.

Hager AG / Stand Februar 2023

Unter einem Dach



Anhang

Eine Familie

Die Welt verändert sich, und wir verändern uns mit ihr. Als Familienunternehmen haben wir uns in den vergangenen sechs Jahrzehnten kontinuierlich weiterentwickelt, sind grösser und zu einem verlässlichen Partner für Fachhandwerker und Elektrogrosshändler in aller Welt gewachsen. Gleichzeitig aber sind wir uns und unseren Werten stets treu geblieben. Und so ist es auch heute, wo unter dem Dach der Hager Group eine Reihe namhafter Marken mit unverwechselbaren Stärken zusammenarbeiten.



Das Hager Forum im elsässischen Obernai ist ein Ort, an dem wir gemeinsam mit Kunden und Partnern die Zukunft entwickeln. Und es ist damit ein perfektes Symbol für die innovative Kraft der Hager Group.

hagergroup

Ihr Vertrauen

Als Partner und Kunde stehen Ihnen die gesamten Produkte und Leistungen aller Mitglieder unserer Markenfamilie offen. Diese gemeinsame Stärke zeigen wir mit unserem neuen Erscheinungsbild jetzt noch klarer nach aussen. Jede unserer Marken ist künftig eindeutig als «Member of Hager Group» erkennbar. Mit dem neuen Erscheinungsbild ändern sich ausserdem einige Farbigkeiten und Formen. Das Wesentliche aber bleibt unverändert: dass wir uns gemeinsam mit Ihnen erfolgreich weiterentwickeln werden.

Unsere Stärke

Vor uns liegen enorme Chancen. Die ausstehende Modernisierung des Gebäudebestands, intelligente Gebäudetechniken, digitale Services, neue Energien und Technologien – all das eröffnet Ihnen und uns faszinierende neue Potentiale. Gleichzeitig werden die Anforderungen ans Geschäft immer komplexer. Deshalb ist es so wertvoll, dass Ihnen die Spezialisten der Hager Group mit all ihren Kompetenzen zur Seite stehen. Gemeinsam sind wir stark. Zusammen beantworten wir die komplexen Herausforderungen unserer Zeit mit einfachen, überzeugenden Lösungen – so, wie wir es seit sechs Jahrzehnten tun.

E3

Klimaerwärmung, Verknappung der natürlichen Ressourcen, Energiewende, sozialer Zusammenhalt... Es gibt zahlreiche Herausforderungen, denen sich Unternehmen genauso wie die Gesellschaft gegenübersehen. Um eine nachhaltige Entwicklung zu fördern, ergreift die Hager Group verschiedene Initiativen, die unter dem Ansatz E3 zusammengefasst werden.

Environ

E für Environment (Umwelt)

Wir arbeiten kontinuierlich an einer Verringerung unseres ökologischen Fussabdrucks. Die Optimierung des Transports unserer Produkte und die Verringerung des Energieverbrauchs in der Produktion gehören zu unseren Prioritäten, um unseren CO₂-Ausstoss weiter zu senken.



Ethics

E für Ethics (Ethik)

Kompetente, motivierte und gesunde Mitarbeiter sind eine wesentliche Voraussetzung, um unseren Kunden die besten Service-Leistungen und Produkte anbieten zu können. Wir bieten daher all unseren Mitarbeitern eine sichere und gesunde Arbeitsumgebung, begleiten sie bei ihrer beruflichen Entwicklung und eröffnen ihnen Möglichkeiten zur Weiterentwicklung. Wir fördern ausserdem die Vielfalt unserer Belegschaft und sorgen für die Einhaltung ethischer Prinzipien.

ment

Energy

E für Energy (Energie)

Die Hager Group bietet ihren Kunden intelligente und umweltfreundliche Lösungen, mit denen sie den Energiebedarf ihrer Immobilien verringern können. Gleichzeitig analysieren und optimieren wir auch die ökologische Performance unserer Produkte in ihrer Entwicklungs- und Produktionsphase. Indem wir Produkte mit einem detaillierten Umweltprofil ausstatten, geben wir uns und unseren Kunden transparent Auskunft über die ökologischen Auswirkungen eines Produkts.

Technik als Freund



Hager Design macht aus technischen Produkten tägliche Freunde.

Bevor wir an das Design eines neuen Produkts gehen, denken wir an die Menschen, denen es dienen soll. Als Assistent oder Unterhalter, Beobachter oder Beschützer, Zeit- oder Energiesparer. Und idealerweise: als verlässlicher «Freund». Dazu müssen wir wissen, was Menschen bewegt. Nur dann können wir sie mit unseren Produkten bewegen.

Von der Technik zum Menschen

Verantwortungsvolles Design folgt einer ethischen Grundhaltung. Bei Hager sind es der Respekt vor dem Menschen und die Sorge um sein Wohlergehen. Wir möchten aber nicht nur, dass es unseren Kunden gut geht, wir möchten sie auch begeistern, über viele Jahre. Deshalb beziehen wir sie von Anfang an in die Gestaltung mit ein – vom Installateur über den Planer bis hin zum Endverbraucher.

Von der Maske zur Marke

Hager Produkte sind weltweit für ihre Qualität bekannt. Diese Qualität machen wir durch das Design sichtbar und anfassbar. Nicht als Maske, sondern als Marke – klar, präzise, unverwechselbar. So erkennen Kunden auf den ersten Blick, ob ein Produkt «zur Familie» gehört. Das ist gewissermaßen die Hager Signatur, die unsere DNA nach aussen verkörpert. Wir haben ihr zwei zentrale Eigenschaften zugeschrieben.

Freundlich gelassen/freundlich balanciert

Eine ehrliche, authentische Gestaltung, die sich auf natürliche Weise in das tägliche Leben einfügt. Ohne laute Gadgets und billige Effekte.



Erwin van Handenhoven
Hager Group Design Director

Ingeniös einfach/genial schlicht

Unsere Produkte sind wichtig, aber niemals überladen. Überflüssiges lassen wir weg. Übrig bleibt: das Wesentliche. Form-, aber vor allem funktionsvollendet: einfach zu installieren, einfach zu bedienen. Einfach Hager!

Von heute in die Zukunft

Hager Systeme treten nicht auf der Stelle, sondern zunehmend in die Sichtbarkeit. Das hat auch Auswirkungen auf unser künftiges Design. Wir nennen es «New Start». New Start holt unsere Kunden dort ab, wo sie stehen, und nimmt sie mit in die Zukunft: durch innovative Ideen, durch neue Formen und ausdrucksstarke Materialien. Der neue Hager-Katalog ist voll von «New Startern». – neben vielen guten alten «Freunden». Gehen Sie auf Entdeckungsreise!



Hauptsitz

Hager AG
Sedelstrasse 2
6020 Emmenbrücke

Tel. 041 269 90 00

Verkaufsniederlassungen

Hager AG
Glattalstrasse 521
8153 Rümlang

Tel. 044 817 71 71

Hager AG
Ey 25
3063 Ittigen-Bern

Tel. 031 925 30 00

Hager AG
Chemin du Petit-Flon 31
1052 Le Mont-sur-Lausanne

Tel. 021 644 37 00

hager.ch
infoch@hager.com