

Sockelleistensystem



tehalit.SL

Geräteeinbau in
seiner schönsten Form

:hager

Schön geführt. Schnell montiert. Stilvoll modernisiert.

Die Modernisierung von Wohn- und Arbeitsräumen mit zeitgemässer Elektroinstallation ist oft mit hohem Aufwand verbunden. Für die Leitungsverlegung müssen Schlitze gespitzt werden. Die Position von Strom-, Daten- und Kommunikationsanschlüssen muss im Vorfeld festgelegt werden, obwohl meist nicht klar ist, wo sie später tatsächlich gebraucht werden. Anschliessend muss alles wieder verputzt werden. All das können Sie sich und Ihren Kunden ersparen – mit dem Sockelleistensystem tehalit.SL von Hager.



Schick im Design

Sockelleisten stehen in einer Zwickmühle: Sie sollen so viel wie möglich «leisten», aber so wenig wie möglich auffallen. Das Sockelleistensystem tehalit.SL löst dieses Problem mit Bravour. Es wertet das Raumambiente auf und bleibt gleichzeitig «auf dem Teppich», «auf dem Parkett» oder «auf dem Steinfussboden». Es passt sich jeder Bodenart so stilvoll wie möglich an. Dabei hilft ihm das schlanke, zeitgemässe Design ebenso wie die grosse Auswahl an Profilen und Dekoren. Und sollten Ihre Kunden doch ein wenig auffallen wollen, empfehlen Sie ihnen einfach das SL LED-Set!

Top in der Technik

So dezent das Sockelleistensystem äusserlich ist, so auffallend ist es in den technischen Innovationen. Vor allem: auffallend einfach! Fast alle Kanalelemente lassen sich schrauben- und werkzeuglos durch Rasttechnik fixieren. Und genauso leicht machen wir es Ihnen bei der Bestellung: durch selbsterklärende Bestellnummern.

Die wichtigsten Neuerungen haben wir in dieser Broschüre für Sie zusammengefasst.



Schöner wohnen und arbeiten:

Das Sockelleistensystem tehalit.SL passt sich perfekt jedem Ambiente an – optisch und technisch.

Für jeden Stil das passende Profil

Das Sockelleistensystem tehalit.SL ist in drei Abmessungen lieferbar. Der Geräteträger wurde der Kanalbreite proportional angepasst, damit ein noch stimmigerer optischer Gesamteindruck entsteht. Neben der Kanalform haben wir auch die Lieferform geändert: Ober- und Unterteil sind ab sofort separat zu bestellen. Vier Profilarten, drei Grundfarben sowie fünf Holzdekore runden das Angebot facettenreich ab. So finden Sie für jeden Raum und Geschmack schnell die passende Lösung.



Grosse Klasse:

SL20115 (20 x 115 mm), Verkehrsweiss



Goldene Mitte:

SL20080 (20 x 80 mm), Dekor Aluminium

Standardprofil



Profil mit Weichlippe*:

kaschiert Wand- und Boden-
unebenheiten und sorgt für
einen sauberen Abschluss



Profil mit Teppichleiste*:

mit gerundeten Einschub
für noch bessere Teppich-
einpassung



Profil mit transparentem Fenster für LED-Schlauch**

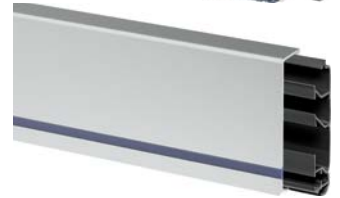

* nur für SL20055 und SL20080

** nur für SL20080



Kleinster im Bunde:

SL20055 (20 × 55 mm), Graphitschwarz

Die Holzdekore

Bei Parkettböden empfehlen sich
unsere fünf ansprechenden Holz-
dekore:



Ahorn

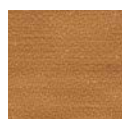

Buche

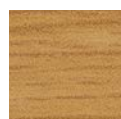

Eiche



Kirsche

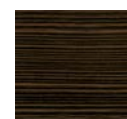

Sucupira

Sauber um die Ecke gedacht: mit designgleichen Formteilen

Bei jeder Leitungsführung gibt es einen entscheidenden Haken: Räume haben Ecken! Und diese verlaufen selten so rechtwinklig wie auf dem Reissbrett. Deshalb sind Flexibilität und Anpassungsfähigkeit gefragt. Dabei müssen nicht nur eventuelle Raumunebenheiten ausgeglichen, sondern auch die vorgeschriebenen Biegeradien von Leitungen eingehalten werden. Doch trotz aller Ecken sollte das Design «ohne Ecken und Kanten» verlaufen – das heisst fliegend, dezent und unauffällig.

Ausseneck

Das Ausseneck ist winkelverstellbar und gleicht bauliche Ungenauigkeiten perfekt aus.



Inneneck

Das Inneneck lässt sich nicht nur axial verstellen, sondern auch gleichzeitig auseinanderziehen. So kann der Biegeradius vergrößert werden – ideal für Datenkabel. So viel Flexibilität finden Sie nur bei Hager!

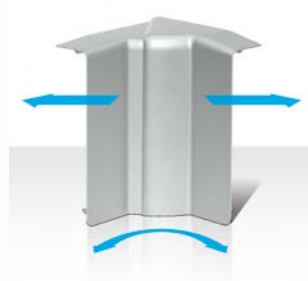

Schöne Kurven durch Haubenformteile

Die winkelverstellbaren und schnittkaschierenden Haubenformteile aus dem tehalit.SL-Zubehörprogramm meistern diese Herausforderung mit Bravour. Denn sie sitzen perfekt, bleiben flexibel und bieten allen Leitungen genügend Platz, um gut «die Kurve zu kriegen».

Flexible Übergänge mit dem 3D-Abzweiger

Das Sockelleistensystem tehalit.SL kann problemlos mit anderen Hager Leitungsführungssystemen, z. B. Aufboden- oder Türumfahrunskanälen, kombiniert werden. Alles, was Sie dazu brauchen, ist der praktische 3D-Abzweiger aus dem Zubehörprogramm. Und schon sind Ihre Möglichkeiten nach oben oder unten offen!



Endstück

Das zweiteilige Endstück kann wahlweise rechts oder links angesetzt werden und sorgt überall für einen sauberen Abschluss.





hage

Einfach schön, vielfach bestückt: der Geräteträger

Beim Sockelleistensystem tehalit.SL ging es uns nicht darum, alles neu zu machen, sondern: alles besser! Ein herausragendes Ergebnis dieses Optimierungsprozesses ist der Geräteträger, der durch sein Design ebenso besticht wie durch seine funktionale Vielfalt. Seine seitlichen Spiegelflächen sorgen für den Effekt der perspektivischen Verlängerung der Sockelleiste, wodurch der Geräteträger förmlich über der Leiste zu schweben scheint und so noch dezenter erscheint.

Viel Anschluss auf wenig Raum

Ebenso eindrucksvoll ist die lange Liste der Einbaugeräte und ihrer Kombinationsmöglichkeiten. So stehen Ihnen Komplettgeräteträger mit Energie- und Datenanschlüssen zur Verfügung.



Offen für alles

Zusätzlich zu den oben abgebildeten Ausführungen gibt es den Geräteträger universal für Unterputzgeräte mit Blende – z. B. für den Geräteeinbau von anderen Herstellern.

Wer «rastet», ist schneller fertig: werkzeuglose Montage durch Rasttechnik

Gut konzipiert ist schnell installiert! Bei der Montage des Sockelleistensystems tehalit.SL müssen Sie nur noch einmal die Bohrmaschine zur Hand nehmen: nämlich dann, wenn Sie das Kanalunterteil an die Wand montieren. Dabei sorgt die Schlüssellochung für mehr Flexibilität. Der Rest ist buchstäblich ein Klacks. Denn Kanaloberteile und Geräteträger werden einfach auf das Unterteil aufgerastet – ohne Schrauben, ohne Werkzeug, ohne «Gebastel». So geht die Montage nicht nur schneller von der Hand, es fällt auch kein Schmutz an. Ein Beschädigen der Wände ist nahezu ausgeschlossen. Zur vollen Zufriedenheit Ihrer Kunden!

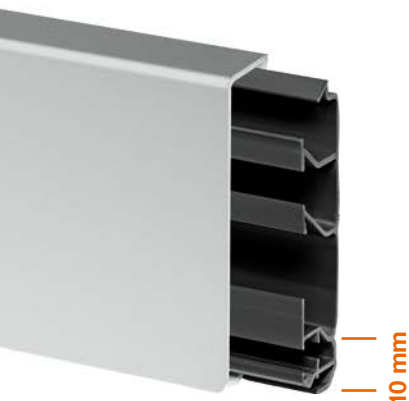

Gut in Form – immer in der Norm

Das Kanalunterteil sorgt mit modifizierten Trennstegen für besseren Leitungsrückhalt. Und es sichert automatisch das Einhalten der Norm EN 50085, die für Energieleitungen einen Bodenabstand von mindestens 10 mm fordert. Ein echter Installationsvorteil von Hager!



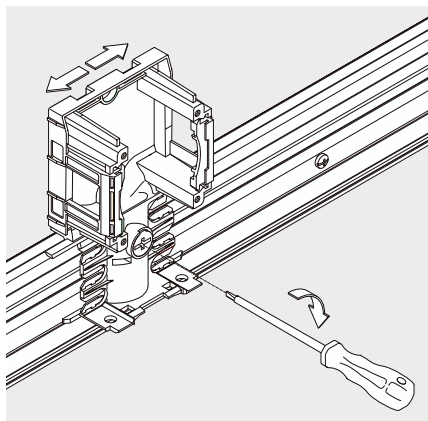

Schritt 1

Den Geräteträger auf das Kanalunterteil aufrasten, in die gewünschte Position schieben und durch 90°-Drehung der Arretierschraube fixieren.

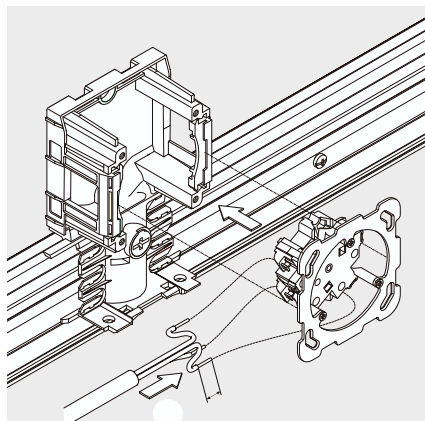

Schritt 2

Die Steckdose anschliessen und danach auf dem Geräteträger einrasten.

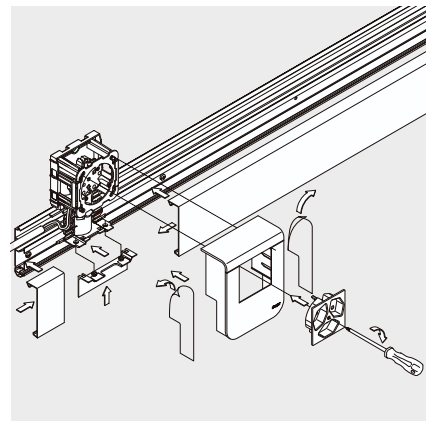

Schritt 3

Das Kanaloberteil auf das Kanalunterteil aufrasten und an den Geräteträger schieben. Danach das Geräteträgeroberteil auf das Geräteträgerunterteil stecken. Abschliessend die Geräteträgerschürze aufklipsen und die Zentralscheibe anschrauben.



Lieferlänge:
2000 mm

Lieferform:
Unter- und Oberteil separat

Material:
Unterteil und Oberteil: PVC
Formteile: PC/ABS halogenfrei

Hinweis:

- Unterteil und Oberteil müssen separat bestellt werden.
- Bei den Formteilen in Holzdekor kann es zu geringen Farbabweichungen kommen

- Geräteträgerschürze muss separat zum Geräteträger bestellt werden.

Die Kanaloberteile können mit Holzimitationsfolien überzogen werden. Verlangen Sie unsere Kollektion.



	Bezeichnung	Unterteil PVC hart	Oberteil PVC hart	VPE
	SL200551 und SL200552	SL200551 127 630 012 Schwarz	SL2005529016 127 640 032 Verkehrsweiss	36 m
			SL2005529010 127 640 022 Reinweiss	36 m
			SL2005529011 127 640 012 Graphitschwarz	36 m
			SL200552D1 127 640 172 Aluminium	18 m
			SL200552D2 127 640 252 Buche	18 m
			SL200552D3 127 640 262 Ahorn	18 m
			SL200552D4 127 640 282 Kirsche	18 m
			SL200552D5 127 640 242 Eiche	18 m
		SL200552D6 127 640 232 Sucupira	18 m	

Lieferfarben:

- RAL 9016, Verkehrsweiss
- RAL 9010, Reinweiss
- RAL 9011, Graphitschwarz
- D1, Dekor Aluminium
- D2, Dekor Buche
- D3, Dekor Ahorn
- D4, Dekor Kirsche
- D5, Dekor Eiche
- D6, Dekor Sucupira

Lieferfarbe Unterteil: Schwarz

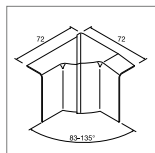

**Inneneck
verstellbar**
83°- 135°
PC/ABS halogenfrei

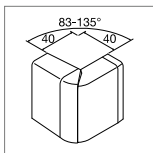

**Ausseneck
verstellbar**
83°- 135°
PC/ABS halogenfrei

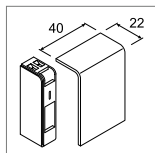

Endstück
PC/ABS
halogenfrei

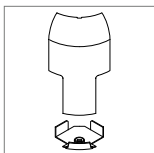

**Anschlussstück
an Eckkanal**
EK40040
PC/ABS
halogenfrei

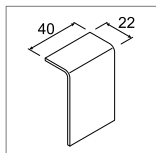

**Schnittkaschie-
rung**
PC/ABS
halogenfrei

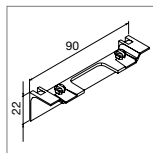

**Geräteträger-
schürze**
PC/ABS
halogenfrei

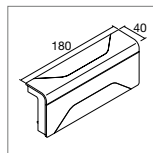

3D-Abzweiger
PC/ABS
halogenfrei

SL2005549016
127 650 072
Verkehrsweiss
VPE 1 St.

SL2005539016
127 651 272
Verkehrsweiss
VPE 1 St.

SL2005569016
127 672 072
Verkehrsweiss
VPE 1 St.

SL20055819016
127 663 132
Verkehrsweiss
VPE 1 St.

SL2005579016
127 641 032
Verkehrsweiss
VPE 1 St.

SL20055AC9016
127 690 032
Verkehrsweiss
VPE 1 St.

SL2005589016
127 665 072
Verkehrsweiss
VPE 1 St.

SL2005549010
127 650 022
Reinweiss
VPE 1 St.

SL2005539010
127 651 022
Reinweiss
VPE 1 St.

SL2005569010
127 672 022
Reinweiss
VPE 1 St.

SL20055819010
127 663 122
Reinweiss
VPE 1 St.

SL2005579010
127 641 022
Reinweiss
VPE 1 St.

SL20055AC9010
127 690 022
Reinweiss
VPE 1 St.

SL2005589010
127 665 022
Reinweiss
VPE 1 St.

SL2005549011
127 650 012
Graphitschwarz
VPE 1 St.

SL2005539011
127 651 012
Graphitschwarz
VPE 1 St.

SL2005569011
127 672 012
Graphitschwarz
VPE 1 St.

SL20055819011
127 663 012
Graphitschwarz
VPE 1 St.

SL2005579011
127 641 012
Graphitschwarz
VPE 1 St.

SL20055AC9011
127 690 012
Graphitschwarz
VPE 1 St.

SL2005589011
127 665 012
Graphitschwarz
VPE 1 St.

SL200554D1
127 650 172
Aluminium
VPE 1 St.

SL200553D1
127 651 172
Aluminium
VPE 1 St.

SL200556D1
127 672 172
Aluminium
VPE 1 St.

SL2005581D1
127 663 172
Aluminium
VPE 1 St.

SL200557D1
127 641 172
Aluminium
VPE 1 St.

SL20055ACD1
127 690 172
Aluminium
VPE 1 St.

SL200558D1
127 665 172
Aluminium
VPE 1 St.

SL200554D2
127 650 252
Buche
VPE 1 St.

SL200553D2
127 651 252
Buche
VPE 1 St.

SL200556D2
127 672 252
Buche
VPE 1 St.

SL2005581D2
127 663 252
Buche
VPE 1 St.

SL200557D2
127 641 252
Buche
VPE 1 St.

SL20055ACD2
127 690 252
Buche
VPE 1 St.

SL200558D2
127 665 252
Buche
VPE 1 St.

SL200554D3
127 650 262
Ahorn
VPE 1 St.

SL200553D3
127 651 262
Ahorn
VPE 1 St.

SL200556D3
127 672 262
Ahorn
VPE 1 St.

SL2005581D3
127 663 262
Ahorn
VPE 1 St.

SL200557D3
127 641 262
Ahorn
VPE 1 St.

SL20055ACD3
127 690 262
Ahorn
VPE 1 St.

SL200558D3
127 665 262
Ahorn
VPE 1 St.

SL200554D4
127 650 282
Kirsche
VPE 1 St.

SL200553D4
127 651 282
Kirsche
VPE 1 St.

SL200556D4
127 672 282
Kirsche
VPE 1 St.

SL2005581D4
127 663 282
Kirsche
VPE 1 St.

SL200557D4
127 641 282
Kirsche
VPE 1 St.

SL20055ACD4
127 690 282
Kirsche
VPE 1 St.

SL200558D4
127 665 282
Kirsche
VPE 1 St.

SL200554D5
127 650 242
Eiche
VPE 1 St.

SL200553D5
127 651 242
Eiche
VPE 1 St.

SL200556D5
127 672 242
Eiche
VPE 1 St.

SL2005581D5
127 663 242
Eiche
VPE 1 St.

SL200557D5
127 641 242
Eiche
VPE 1 St.

SL20055ACD5
127 690 242
Eiche
VPE 1 St.

SL200558D5
127 665 242
Eiche
VPE 1 St.

SL200554D6
127 650 232
Sucupira
VPE 1 St.

SL200553D6
127 651 232
Sucupira
VPE 1 St.

SL200556D6
127 672 232
Sucupira
VPE 1 St.

SL2005581D6
127 663 232
Sucupira
VPE 1 St.

SL200557D6
127 641 232
Sucupira
VPE 1 St.

SL20055ACD6
127 690 232
Sucupira
VPE 1 St.

SL200558D6
127 665 232
Sucupira
VPE 1 St.

Lieferform:
Unter- und Oberteil separat

Lieferlänge:
2000 mm

Material:
Unterteil und Oberteil: PVC
Formteile: PC/ABS halogenfrei

Hinweis:
- Unterteil und Oberteil müssen separat bestellt werden.

- **Geräteträgerschürze muss separat zum Geräteträger bestellt werden.**

Die Kanaloberteile können mit Holzimitationsfolien überzogen werden. Verlangen Sie unsere Kollektion.



	Bezeichnung	Unterteil PVC hart	Oberteil PVC hart	VPE
	SL200551 und SL2005521	SL200551 127 630 012 Schwarz	SL20055219016 127 642 032 Verkehrsweiß	Unterteil: 36 m Oberteil: 12 m
			SL20055219010 127 642 022 Reinweiß	Unterteil: 36 m Oberteil: 12 m
			SL20055219011 127 642 012 Graphitschwarz	Unterteil: 36 m Oberteil: 12 m

Lieferform:
Unter- und Oberteil separat

Lieferlänge:
2000 mm

Material:
Unterteil und Oberteil: PVC
Formteile: PC/ABS halogenfrei

Hinweis:
- Unterteil und Oberteil müssen separat bestellt werden.

- **Geräteträgerschürze muss separat zum Geräteträger bestellt werden.**



	Bezeichnung	Unterteil PVC hart	Oberteil PVC hart	VPE
	SL200551 und SL2005522	SL200551 127 630 012 Schwarz	SL20055229016 127 643 032 Verkehrsweiß	36 m
			SL20055229010 127 643 022 Reinweiß	36 m

Lieferfarben:

RAL 9016, Verkehrsweiss
RAL 9010, Reinweiss
RAL 9011, Graphitschwarz

Lieferfarbe Unterteil:

Schwarz

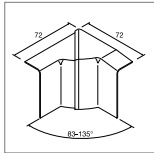

Inneneck verstellbar
83°- 135°
PC/ABS halogenfrei

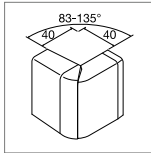

Ausseneck verstellbar
83°- 135°
PC/ABS halogenfrei

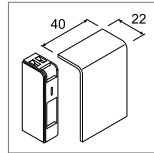

Endstück
PC/ABS
halogenfrei

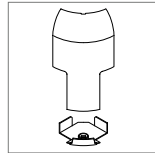

Anschlussstück an Eckkanal
EK40040
PC/ABS
halogenfrei

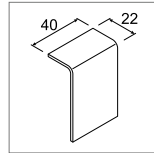

Schnittkaschierung
PC/ABS
halogenfrei

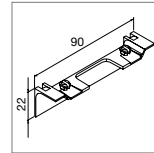

Geräteträgerschürze
PC/ABS
halogenfrei

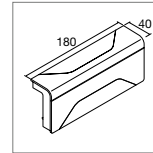

3D-Abzweiger
PC/ABS
halogenfrei

SL2005549016
127 650 072
Verkehrsweiss
VPE 1 St.

SL2005539016
127 651 272
Verkehrsweiss
VPE 1 St.

SL2005569016
127 672 072
Verkehrsweiss
VPE 1 St.

SL20055819016
127 663 132
Verkehrsweiss
VPE 1 St.

SL2005579016
127 641 032
Verkehrsweiss
VPE 1 St.

SL20055AC9016
127 690 032
Verkehrsweiss
VPE 1 St.

SL2005589016
127 665 072
Verkehrsweiss
VPE 1 St.

SL2005549010
127 650 022
Reinweiss
VPE 1 St.

SL2005539010
127 651 022
Reinweiss
VPE 1 St.

SL2005569010
127 672 022
Reinweiss
VPE 1 St.

SL20055819010
127 663 122
Reinweiss
VPE 1 St.

SL2005579010
127 641 022
Reinweiss
VPE 1 St.

SL20055AC9010
127 690 022
Reinweiss
VPE 1 St.

SL2005589010
127 665 022
Reinweiss
VPE 1 St.

SL2005549011
127 650 012
Graphitschwarz
VPE 1 St.

SL2005539011
127 651 012
Graphitschwarz
VPE 1 St.

SL2005569011
127 672 012
Graphitschwarz
VPE 1 St.

SL20055819011
127 663 012
Graphitschwarz
VPE 1 St.

SL2005579011
127 641 012
Graphitschwarz
VPE 1 St.

SL20055AC9011
127 690 012
Graphitschwarz
VPE 1 St.

SL2005589011
127 665 012
Graphitschwarz
VPE 1 St.

Lieferfarben:

RAL 9016, Verkehrsweiss
RAL 9010, Reinweiss

Lieferfarbe Unterteil:

Schwarz

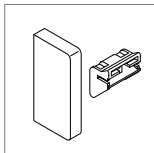

Endstück links/rechts
PC/ABS
halogenfrei

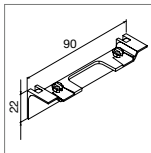

Geräteträgerschürze
PC/ABS
halogenfrei

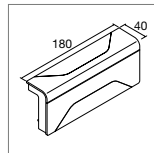

3D-Abzweiger
PC/ABS
halogenfrei

SL20055619016
127 652 672
Verkehrsweiss
VPE 1 St.

SL20055AC9016
127 690 032
Verkehrsweiss
VPE 1 St.

SL2005589016
127 665 072
Verkehrsweiss
VPE 1 St.

SL20055619010
127 652 622
Reinweiss
VPE 1 St.

SL20055AC9010
127 690 022
Reinweiss
VPE 1 St.

SL2005589010
127 665 022
Reinweiss
VPE 1 St.

Lieferlänge:
2000 mm

Lieferform:
Unter- und Oberteil separat

Material:
Unterteil und Oberteil: PVC
Formteile: PC/ABS halogenfrei

Hinweis:
- Unterteil und Oberteil müssen separat bestellt werden.
- Bei den Formteilen in Holzdekor kann es zu geringen Farbabweichungen kommen

- Geräteträgerschürze muss separat zum Geräteträger bestellt werden.

Die Kanaloberteile können mit Holzimitationsfolien überzogen werden. Verlangen Sie unsere Kollektion.



	Bezeichnung	Unterteil PVC hart	Oberteil PVC hart	VPE
	SL200801 und SL200802	SL200801 127 631 012 Schwarz	SL2008029016 127 644 032 Verkehrsweiss	36 m
			SL2008029010 127 644 022 Reinweiss	36 m
			SL2008029011 127 644 012 Graphitschwarz	36 m
			SL200802D1 127 644 172 Aluminium	18 m
			SL200802D2 127 644 252 Buche	18 m
			SL200802D3 127 644 262 Ahorn	18 m
			SL200802D4 127 644 282 Kirsche	18 m
			SL200802D5 127 644 242 Eiche	18 m
		SL200802D6 127 644 232 Sucupira	18 m	

Lieferfarben:
RAL 9016, Verkehrsweiss
RAL 9010, Reinweiss
RAL 9011, Graphitschwarz
D1, Dekor Aluminium
D2, Dekor Buche
D3, Dekor Ahorn
D4, Dekor Kirsche
D5, Dekor Eiche
D6, Dekor Sucupira
Lieferfarbe Unterteil: Schwarz

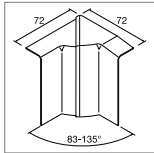

**Inneneck
verstellbar**
83°- 135°
PC/ABS halogenfrei

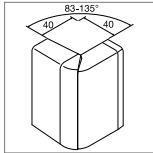

**Ausseneck
verstellbar**
83°- 135°
PC/ABS halogenfrei

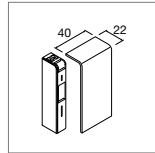

Endstück
PC/ABS
halogenfrei

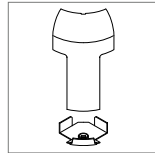

**Anschlussstück
an Eckkanal**
EK40040
PC/ABS
halogenfrei

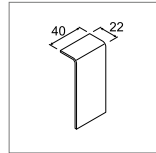

**Schnittkaschie-
rung**
PC/ABS
halogenfrei

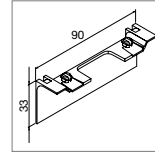

**Geräteträger-
schürze**
PC/ABS
halogenfrei

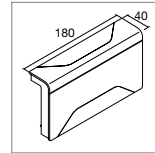

3D-Abzweiger
PC/ABS
halogenfrei

SL2008049016
127 670 772
Verkehrsweiss
VPE 1 St.

SL2008039016
127 671 162
Verkehrsweiss
VPE 1 St.

SL2008069016
127 682 072
Verkehrsweiss
VPE 1 St.

SL20080819016
127 683 072
Verkehrsweiss
VPE 1 St.

SL2008079016
127 648 032
Verkehrsweiss
VPE 1 St.

SL20080AC9016
127 691 032
Verkehrsweiss
VPE 1 St.

SL2008089016
127 665 132
Verkehrsweiss
VPE 1 St.

SL2008049010
127 670 722
Reinweiss
VPE 1 St.

SL2008039010
127 671 722
Reinweiss
VPE 1 St.

SL2008069010
127 682 022
Reinweiss
VPE 1 St.

SL20080819010
127 683 022
Reinweiss
VPE 1 St.

SL2008079010
127 648 022
Reinweiss
VPE 1 St.

SL20080AC9010
127 691 022
Reinweiss
VPE 1 St.

SL2008089010
127 665 122
Reinweiss
VPE 1 St.

SL2008049011
127 670 712
Graphitschwarz

SL2008039011
127 671 712
Graphitschwarz
VPE 1 St.

SL2008069011
127 682 012
Graphitschwarz
VPE 1 St.

SL20080819011
127 683 012
Graphitschwarz
VPE 1 St.

SL2008079011
127 648 012
Graphitschwarz
VPE 1 St.

SL20080AC9011
127 691 012
Graphitschwarz
VPE 1 St.

SL2008089011
127 665 112
Graphitschwarz
VPE 1 St.

SL200804D1
127 670 172
Aluminium
VPE 1 St.

SL200803D1
127 671 172
Aluminium
VPE 1 St.

SL200806D1
127 682 172
Aluminium
VPE 1 St.

SL2008081D1
127 683 172
Aluminium
VPE 1 St.

SL200807D1
127 648 172
Aluminium
VPE 1 St.

SL20080ACD1
127 691 172
Aluminium
VPE 1 St.

SL200808D1
127 685 172
Aluminium
VPE 1 St.

SL200804D2
127 670 252
Buche

SL200803D2
127 671 252
Buche
VPE 1 St.

SL200806D2
127 682 252
Buche
VPE 1 St.

SL200807D2
127 648 252
Buche
VPE 1 St.

SL20080ACD2
127 691 252
Buche
VPE 1 St.

SL200804D2
127 670 262
Buche
VPE 1 St.

SL200803D3
127 671 262
Ahorn
VPE 1 St.

SL200806D3
127 682 262
Ahorn
VPE 1 St.

SL200807D3
127 648 262
Ahorn
VPE 1 St.

SL20080ACD3
127 691 262
Ahorn
VPE 1 St.

SL200804D4
127 670 282
Kirsche
VPE 1 St.

SL200803D4
127 671 282
Kirsche
VPE 1 St.

SL200806D4
127 682 282
Kirsche
VPE 1 St.

SL200807D4
127 648 282
Kirsche
VPE 1 St.

SL20080ACD4
127 691 282
Kirsche
VPE 1 St.

SL200804D5
127 670 242
Eiche
VPE 1 St.

SL200803D5
127 671 242
Eiche
VPE 1 St.

SL200806D5
127 682 242
Eiche
VPE 1 St.

SL200807D5
127 648 242
Eiche
VPE 1 St.

SL20080ACD5
127 691 242
Eiche
VPE 1 St.

SL200804D6
127 670 232
Sucupira
VPE 1 St.

SL200803D6
127 671 232
Sucupira
VPE 1 St.

SL200806D6
127 682 232
Sucupira
VPE 1 St.

SL200807D6
127 648 232
Sucupira
VPE 1 St.

SL20080ACD6
127 691 232
Sucupira
VPE 1 St.

Lieferlänge:
2000 mm

Lieferform:
Unter- und Oberteil separat

Material:
Unterteil und Oberteil: PVC
Formteile: PC/ABS halogenfrei

Hinweis:
- Unterteil und Oberteil müssen separat bestellt werden.

- **Gerätträgerschürze muss separat zum Geräteträger bestellt werden.**

Die Kanaloberteile können mit Holzimitationsfolien überzogen werden. Verlangen Sie unsere Kollektion.



	Bezeichnung	Unterteil PVC hart	Oberteil PVC hart	VPE
	SL200801 und SL2008021	SL200801 127 631 012 Schwarz	SL20080219016 127 646 032 Verkehrsweiss	Unterteil: 36 m Oberteil: 24 m
			SL20080219010 127 646 022 Reinweiss	Unterteil: 36 m Oberteil: 24 m
			SL20080219011 127 646 012 Graphitschwarz	Unterteil: 36 m Oberteil: 24 m

tehalit.SL

Sockelleistenkanal, Höhe 80 mm, mit Teppichleiste, Formteile

Lieferlänge:
2000 mm

Lieferform:
Unter- und Oberteil separat

Material:
Unterteil und Oberteil: PVC
Formteile: PC/ABS halogenfrei

Hinweis:
- Unterteil und Oberteil müssen separat bestellt werden.

- **Gerätträgerschürze muss separat zum Geräteträger bestellt werden.**



	Bezeichnung	Unterteil PVC hart	Oberteil PVC hart	VPE
	SL200801 und SL2008022	SL200801 127 631 012 Schwarz	SL20080229016 127 647 032 Verkehrsweiss	36 m
			SL20080229010 127 647 022 Reinweiss	36 m

Lieferfarben:
RAL 9016, Verkehrsweiss
RAL 9010, Reinweiss

Lieferfarbe Unterteil: Schwarz

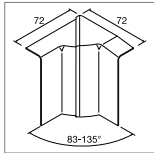

Inneneck verstellbar
83°- 135°
PC/ABS halogenfrei

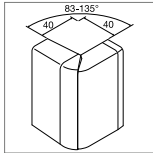

Ausseneck verstellbar
83°- 135°
PC/ABS halogenfrei

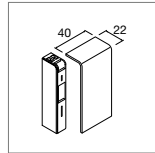

Endstück
PC/ABS
halogenfrei

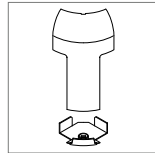

Anschlussstück an Eckkanal
EK40040
PC/ABS
halogenfrei

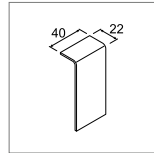

Schnittkaschierung
PC/ABS
halogenfrei

Geräteträgerschürze
PC/ABS
halogenfrei

3D-Abzweiger
PC/ABS
halogenfrei

SL2008049016
127 670 772
Verkehrsweiss
VPE 1 St.

SL2008039016
127 671 162
Verkehrsweiss
VPE 1 St.

SL2008069016
127 682 072
Verkehrsweiss
VPE 1 St.

SL20080819016
127 683 072
Verkehrsweiss
VPE 1 St.

SL2008079016
127 648 032
Verkehrsweiss
VPE 1 St.

SL20080AC9016
127 691 032
Verkehrsweiss
VPE 1 St.

SL2008089016
127 665 132
Verkehrsweiss
VPE 1 St.

SL2008049010
127 670 722
Reinweiss
VPE 1 St.

SL2008039010
127 671 722
Reinweiss
VPE 1 St.

SL2008069010
127 682 022
Reinweiss
VPE 1 St.

SL20080819010
127 683 022
Reinweiss
VPE 1 St.

SL2008079010
127 648 022
Reinweiss
VPE 1 St.

SL20080AC9010
127 691 022
Reinweiss
VPE 1 St.

SL2008089010
127 665 122
Reinweiss
VPE 1 St.

SL2008049011
127 670 712
Graphitschwarz
VPE 1 St.

SL2008039011
127 671 712
Graphitschwarz
VPE 1 St.

SL2008069011
127 682 012
Graphitschwarz
VPE 1 St.

SL20080819011
127 683 012
Graphitschwarz
VPE 1 St.

SL2008079011
127 648 012
Graphitschwarz
VPE 1 St.

SL20080AC9011
127 691 012
Graphitschwarz
VPE 1 St.

SL2008089011
127 665 112
Graphitschwarz
VPE 1 St.

Lieferfarben:
RAL 9016, Verkehrsweiss
RAL 9010, Reinweiss

Lieferfarbe Unterteil: Schwarz

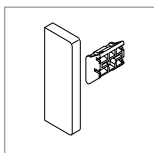

Endplatte links/rechts
PC/ABS
halogenfrei

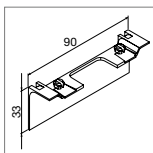

Geräteträgerschürze
PC/ABS
halogenfrei

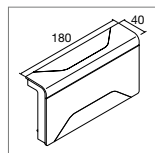

3D-Abzweiger
PC/ABS
halogenfrei

SL20080619016
127 652 732
Verkehrsweiss
VPE 1 St.

SL20080AC9016
127 691 032
Verkehrsweiss
VPE 1 St.

SL2008089016
127 665 132
Verkehrsweiss
VPE 1 St.

SL20080619010
127 652 722
Reinweiss
VPE 1 St.

SL20080AC9010
127 691 022
Reinweiss
VPE 1 St.

SL2008089010
127 665 122
Reinweiss
VPE 1 St.

Lieferlänge:
2000 mm

Lieferform:
Unter- und Oberteil separat

Material:
Unterteil und Oberteil: PC/ABS
Formteile: PC/ABS halogenfrei

Hinweis:
- Unterteil und Oberteil müssen separat bestellt werden.

- **Geräteträgerschürze muss separat zum Geräteträger bestellt werden.**



	Bezeichnung	Unterteil PC/ABS halogenfrei	Oberteil PC/ABS halogenfrei	VPE
	SLH200801 und SLH200802	SLH200801 127 631 112 Schwarz	SLH2008029016 127 644 162 Verkehrsweiss	36 m
			SLH2008029010 127 644 122 Reinweiss	36 m

tehalit.SL

Sockelleistenkanal, Höhe 115 mm, Formteile

Lieferlänge:
2000 mm

Lieferform:
Unter- und Oberteil separat

Material:
Unterteil und Oberteil: PVC
Formteile: PC/ABS halogenfrei

Hinweis:
- Unterteil und Oberteil müssen separat bestellt werden.

- **Geräteträgerschürze muss separat zum Geräteträger bestellt werden.**

Die Kanaloberteile können mit Holzimitationsfolien überzogen werden. Verlangen Sie unsere Kollektion.



	Bezeichnung	Unterteil PVC hart	Oberteil PVC hart	VPE
	SL2001151 und SL201152	SL201151 127 632 012 Schwarz	SL2011529016 127 649 032 Verkehrsweiss	24 m
			SL2011529010 127 649 022 Reinweiss	24 m
			SL2011529011 127 649 012 Graphitschwarz	24 m

Lieferfarben:
RAL 9016, Verkehrsweiss
RAL 9010, Reinweiss

Lieferfarbe Unterteil: Schwarz

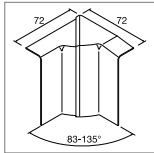

Inneneck verstellbar
83°- 135°
PC/ABS halogenfrei

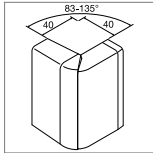

Ausseneck verstellbar
83°- 135°
PC/ABS halogenfrei

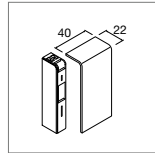

Endstück
PC/ABS
halogenfrei

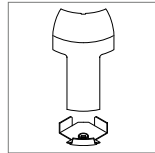

Anschlussstück an Eckkanal
EK40040
PC/ABS
halogenfrei

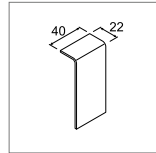

Schnittkaschierung
PC/ABS
alogenfrei

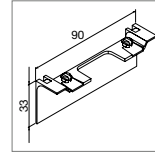

Geräteträger-schürze
PC/ABS
halogenfrei

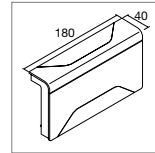

3D-Abzweiger
PC/ABS
halogenfrei

SL2008049016
127 670 772
Verkehrsweiss
VPE 1 St.

SL2008039016
127 671 162
Verkehrsweiss
VPE 1 St.

SL2008069016
127 682 072
Verkehrsweiss
VPE 1 St.

SL20080819016
127 683 072
Verkehrsweiss
VPE 1 St.

SL2008079016
127 648 032
Verkehrsweiss
VPE 1 St.

SL20080AC9016
127 691 032
Verkehrsweiss
VPE 1 St.

SL2008089016
127 665 132
Verkehrsweiss
VPE 1 St.

SL2008049010
127 670 722
Reinweiss
VPE 1 St.

SL2008039010
127 671 722
Reinweiss
VPE 1 St.

SL2008069010
127 682 022
Reinweiss
VPE 1 St.

SL20080819010
127 683 022
Reinweiss
VPE 1 St.

SL2008079010
127 648 022
Reinweiss
VPE 1 St.

SL20080AC9010
127 691 022
Reinweiss
VPE 1 St.

SL2008089010
127 665 122
Reinweiss
VPE 1 St.

Lieferfarben:
RAL 9016, Verkehrsweiss
RAL 9010, Reinweiss
RAL 9011, Graphitschwarz

Lieferfarbe Unterteil: Schwarz

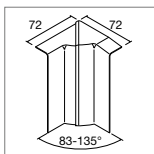

Inneneck verstellbar
83°- 135°
PC/ABS halogenfrei

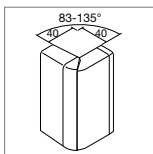

Ausseneck verstellbar
83°- 135°
PC/ABS halogenfrei

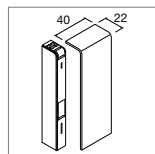

Endstück
PC/ABS
halogenfrei

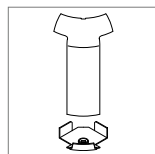

Anschlussstück an Eckkanal
EK40040
PC/ABS
halogenfrei

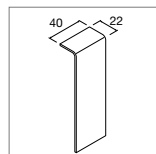

Schnittkaschierung
PC/ABS
halogenfrei

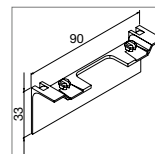

Geräteträger-schürze
PC/ABS
halogenfrei

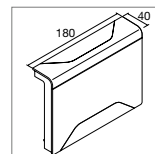

3D-Abzweiger
PC/ABS
halogenfrei

SL2011549016
127 670 822
Verkehrsweiss
VPE 1 St.

SL2011539016
127 671 822
Verkehrsweiss
VPE 1 St.

SL2011569016
127 682 122
Verkehrsweiss
VPE 1 St.

SL20115819016
127 683 122
Verkehrsweiss
VPE 1 St.

SL2011579016
127 648 122
Verkehrsweiss
VPE 1 St.

SL20115AC9016
127 692 022
Verkehrsweiss
VPE 1 St.

SL2011589016
127 665 222
Verkehrsweiss
VPE 1 St.

SL2011549010
127 670 822
Reinweiss
VPE 1 St.

SL2011539010
127 671 822
Reinweiss
VPE 1 St.

SL2011569010
127 682 112
Reinweiss
VPE 1 St.

SL20115819010
127 683 112
Reinweiss
VPE 1 St.

SL2011579010
127 648 112
Reinweiss
VPE 1 St.

SL20115AC9010
127 692 012
Reinweiss
VPE 1 St.

SL2011589010
127 665 212
Reinweiss
VPE 1 St.

SL2011549011
127 670 812
Graphitschwarz
VPE 1 St.

SL2011539011
127 671 812
Graphitschwarz
VPE 1 St.

SL2011569011
127 682 112
Graphitschwarz
VPE 1 St.

SL20115819011
127 683 112
Graphitschwarz
VPE 1 St.

SL2011579011
127 648 112
Graphitschwarz
VPE 1 St.

SL20115AC9011
127 692 012
Graphitschwarz
VPE 1 St.

SL2011589011
127 665 212
Graphitschwarz
VPE 1 St.

Vorbestückte Geräteträger für tehalit.SL-System

Hinweis:
Zum Oberteil passende Geräteträgerschürze muss separat bestellt werden.

Material:
PC/ABS halogenfrei

Lieferfarben:
RAL 9016, Verkehrsweiss
RAL 9010, Reinweiss
RAL 9011, Graphitschwarz
D1, Dekor Aluminium



SL20080913P9010



SL20080913G9010



SL20080905C9010

Bezeichnung	Kanal- höhe	VPE	Best.Nr.	E-No
-------------	----------------	-----	----------	------

Geräteträger mit Steckdose 3 × Typ 13, parallel ohne Kinderschutz

Geräteträger SL 20 × 55, 3 × Typ 13, parallel	55 mm	1	★SL20055913P9016	127 658 642
Geräteträger SL 20 × 55, 3 × Typ 13, parallel	55 mm	1	SL20055913P9010	127 658 622
Geräteträger SL 20 × 55, 3 × Typ 13, parallel	55 mm	1	SL20055913P9011	127 658 612
Geräteträger SL 20 × 55, 3 × Typ 13, parallel	55 mm	1	SL20055913PD1	127 658 672
Geräteträger SL 20 × 80, 3 × Typ 13, parallel	80 mm	1	★SL20080913P9016	127 686 232
Geräteträger SL 20 × 80, 3 × Typ 13, parallel	80 mm	1	SL20080913P9010	127 686 222
Geräteträger SL 20 × 80, 3 × Typ 13, parallel	80 mm	1	SL20080913P9011	127 686 212
Geräteträger SL 20 × 80, 3 × Typ 13, parallel	80 mm	1	SL20080913PD1	127 686 272
Geräteträger SL 20 × 115, 3 × Typ 13, parallel	115 mm	1	★SL20115913P9016	127 688 232
Geräteträger SL 20 × 115, 3 × Typ 13, parallel	115 mm	1	SL20115913P9010	127 688 222
Geräteträger SL 20 × 115, 3 × Typ 13, parallel	115 mm	1	SL20115913P9011	127 688 212

Geräteträger mit Steckdose 3 × Typ 13, 1 × getrennt ohne Kinderschutz

Geräteträger SL 20 × 55, 3 × Typ 13, 1 × getrennt	55 mm	1	★SL20055913G9016	127 658 632
Geräteträger SL 20 × 55, 3 × Typ 13, 1 × getrennt	55 mm	1	SL20055913G9010	127 658 822
Geräteträger SL 20 × 55, 3 × Typ 13, 1 × getrennt	55 mm	1	SL20055913G9011	127 658 812
Geräteträger SL 20 × 55, 3 × Typ 13, 1 × getrennt	55 mm	1	SL20055913GD1	127 658 872
Geräteträger SL 20 × 80, 3 × Typ 13, 1 × getrennt	80 mm	1	★SL20080913G9016	127 686 332
Geräteträger SL 20 × 80, 3 × Typ 13, 1 × getrennt	80 mm	1	SL20080913G9010	127 686 322
Geräteträger SL 20 × 80, 3 × Typ 13, 1 × getrennt	80 mm	1	SL20080913G9011	127 686 312
Geräteträger SL 20 × 80, 3 × Typ 13, 1 × getrennt	80 mm	1	SL20080913GD1	127 686 372
Geräteträger SL 20 × 115, 3 × Typ 13, 1 × getrennt	115 mm	1	★SL20115913G9016	127 688 332
Geräteträger SL 20 × 115, 3 × Typ 13, 1 × getrennt	115 mm	1	SL20115913G9010	127 688 322
Geräteträger SL 20 × 115, 3 × Typ 13, 1 × getrennt	115 mm	1	SL20115913G9011	127 688 312

Geräteträger mit Datenanschluss Cat. 5e, 2-fach ungeschirmt

Geräteträger SL 20 × 55, Cat. 5e, 2-fach ungeschirmt	55 mm	1	★SL20055905C9016	127 666 332
Geräteträger SL 20 × 55, Cat. 5e, 2-fach ungeschirmt	55 mm	1	SL20055905C9010	127 666 322
Geräteträger SL 20 × 55, Cat. 5e, 2-fach ungeschirmt	55 mm	1	SL20055905C9011	127 666 312
Geräteträger SL 20 × 55, Cat. 5e, 2-fach ungeschirmt	55 mm	1	SL20055905CD1	127 666 372
Geräteträger SL 20 × 80, Cat. 5e, 2-fach ungeschirmt	80 mm	1	★SL20080905C9016	127 686 632
Geräteträger SL 20 × 80, Cat. 5e, 2-fach ungeschirmt	80 mm	1	SL20080905C9010	127 686 622
Geräteträger SL 20 × 80, Cat. 5e, 2-fach ungeschirmt	80 mm	1	SL20080905C9011	127 686 612
Geräteträger SL 20 × 80, Cat. 5e, 2-fach ungeschirmt	80 mm	1	SL20080905CD1	127 686 672
Geräteträger SL 20 × 115, Cat. 5e, 2-fach ungeschirmt	115 mm	1	★SL20115905C9016	127 688 632
Geräteträger SL 20 × 115, Cat. 5e, 2-fach ungeschirmt	115 mm	1	SL20115905C9010	127 688 622
Geräteträger SL 20 × 115, Cat. 5e, 2-fach ungeschirmt	115 mm	1	SL20115905C9011	127 688 612



SL20080906C9010

Bezeichnung	Kanal- höhe	VPE	Best.Nr.	E-No
-------------	----------------	-----	----------	------

Geräteträger mit Datenanschluss Cat. 6, 2-fach geschirmt

Geräteträger SL 20 × 55, Cat. 6, 2-fach geschirmt	55 mm	1	★ SL20055906C9016	127 666 632
Geräteträger SL 20 × 55, Cat. 6, 2-fach geschirmt	55 mm	1	SL20055906C9010	127 666 622
Geräteträger SL 20 × 55, Cat. 6, 2-fach geschirmt	55 mm	1	SL20055906C9011	127 666 612
Geräteträger SL 20 × 55, Cat. 6, 2-fach geschirmt	55 mm	1	SL20055906CD1	127 666 672
Geräteträger SL 20 × 80, Cat. 6, 2-fach geschirmt	80 mm	1	★ SL20080906C9016	127 686 722
Geräteträger SL 20 × 80, Cat. 6, 2-fach geschirmt	80 mm	1	SL20080906C9010	127 686 722
Geräteträger SL 20 × 80, Cat. 6, 2-fach geschirmt	80 mm	1	SL20080906C9011	127 686 712
Geräteträger SL 20 × 80, Cat. 6, 2-fach geschirmt	80 mm	1	SL20080906CD1	127 686 772
Geräteträger SL 20 × 115, Cat. 6, 2-fach geschirmt	115 mm	1	★ SL20115906C9016	127 688 732
Geräteträger SL 20 × 115, Cat. 6, 2-fach geschirmt	115 mm	1	SL20115906C9010	127 688 722
Geräteträger SL 20 × 115, Cat. 6, 2-fach geschirmt	115 mm	1	SL20115906C9011	127 688 712



SL20080903C9010



SL20080911C9010

Bezeichnung	Kanal- höhe	VPE	Best.Nr.	E-No
-------------	----------------	-----	----------	------

Geräteträger leer für kallysto B-Apparat (60×60)







- Geräteträgerschürze muss separat zum Geräteträger bestellt werden.

Geräteträger SL 20×55, leer für kallysto B 60×60	55 mm	1	★SL20055903C9016	127 666 832
Geräteträger SL 20×55, leer für kallysto B 60×60	55 mm	1	SL20055903C9010	127 666 822
Geräteträger SL 20×55, leer für kallysto B 60×60	55 mm	1	SL20055903C9011	127 666 812
Geräteträger SL 20×55, leer für kallysto B 60×60	55 mm	1	SL20055903CD1	127 666 872
Geräteträger SL 20×80, leer für kallysto B 60×60	80 mm	1	★SL20080903C9016	127 686 832
Geräteträger SL 20×80, leer für kallysto B 60×60	80 mm	1	SL20080903C9010	127 686 822
Geräteträger SL 20×80, leer für kallysto B 60×60	80 mm	1	SL20080903C9011	127 686 812
Geräteträger SL 20×80, leer für kallysto B 60×60	80 mm	1	SL20080903CD1	127 686 872
Geräteträger SL 20×115, leer für kallysto B 60×60	115 mm	1	★SL20115903C9016	127 688 832
Geräteträger SL 20×115, leer für kallysto B 60×60	115 mm	1	SL20115903C9010	127 688 822
Geräteträger SL 20×115, leer für kallysto B 60×60	115 mm	1	SL20115903C9011	127 688 812

Geräteträger universal für UP-Geräte, mit Blende

- keine zusätzliche Geräteträgerschürze erforderlich

Geräteträger SL 20×55, leer für UP-Geräte m. Blende	55 mm	1	★SL20055911C9016	127 666 932
Geräteträger SL 20×55, leer für UP-Geräte m. Blende	55 mm	1	SL20055911C9010	127 666 922
Geräteträger SL 20×55, leer für UP-Geräte m. Blende	55 mm	1	SL20055911C9011	127 666 912
Geräteträger SL 20×55, leer für UP-Geräte m. Blende	55 mm	1	SL20055911CD1	127 666 972
Geräteträger SL 20×80, leer für UP-Geräte m. Blende	80 mm	1	★SL20080911C9016	127 686 932
Geräteträger SL 20×80, leer für UP-Geräte m. Blende	80 mm	1	SL20080911C9010	127 686 922
Geräteträger SL 20×80, leer für UP-Geräte m. Blende	80 mm	1	SL20080911C9011	127 686 912
Geräteträger SL 20×80, leer für UP-Geräte m. Blende	80 mm	1	SL20080911CD1	127 686 972
Geräteträger SL 20×115, leer für UP-Geräte m. Blende	115 mm	1	★SL20115911C9016	127 688 932
Geräteträger SL 20×115, leer für UP-Geräte m. Blende	115 mm	1	SL20115911C9010	127 688 922
Geräteträger SL 20×115, leer für UP-Geräte m. Blende	115 mm	1	SL20115911C9011	127 688 912

	Bezeichnung	VPE	Best. Nr.	E-No
 SL20080259011	Oberteil 80 mm für LED-Einbau - einteilig, mit transparentem Bereich für LED - Material: PVC			
	Oberteil SL 20×80, Graphitschwarz für LED-Einbau	18	SL20080259011	127 641 212
	Oberteil SL 20×80, Aluminium für LED-Einbau	18	SL2008025D1	127 642 272
 SL200801LED	Unterteil für SL20080, 80 mm - Material: PVC			
	SL-Unterteil LED mit 2 Kammern und 1 Kammer für LED Schlauch	18	SL200801LED	127 631 212
 LEDTR030	Trafo für LED-Schlauch bis Länge 6 m - Eingangsspannung: 230V/50Hz - Ausgangsspannung: 24 V DC - Leistung: 30 Watt - Masse: Länge 90 mm, Höhe 28 mm			
	Trafo für LED-Schlauch bis Länge 6 m	1	LEDTR030	960 700 204
 LEDTR100	Trafo für LED-Schlauch bis Länge 20 m - Eingangsspannung: 230V/50Hz - Ausgangsspannung: 24 V DC - Leistung: 100 Watt - Masse: Länge 190 mm, Höhe 37 mm Hinweis: Für diesen Trafo braucht es einen geeigneten Standort, wo er untergebracht werden kann			
	Trafo für LED-Schlauch bis Länge 20 m	1	LEDTR100	960 700 304
 LED06WEISS	LED-Schlauch - 24 V DC - Power: 28,8 Watt - Lichtfarbe: 6500 K - Masse: 6 m (4×11 mm) - inkl. Verbindung für Verlängerung			
	LED-Schlauch, 6 m inkl. Zubehör, weiss	1	LED06WEISS	930 894 408
 SL200809LED9011	Geräteträger-Set LED mit Trafo - Trafo klein (30 Watt)			
	Geräteträger SL 20×80, mit Trafo, Graphitschwarz	1	SL200809LED9011	127 689 012
	Geräteträger SL 20×80, mit Trafo, Aluminium	1	SL200809LEDD1	127 689 072
 SL20080A9011	Geräteträgerschürze zu Geräteträger-Set LED			
	Geräteträgerschürze, PC/ABS, Graphitschwarz	1	SL20080A9011	127 693 012
	Geräteträgerschürze, PC/ABS, Aluminium	1	SL20080AD1	127 693 072

Das Sockelleistenkanalsystem tehalit.SL ist besser denn je – und zwar in Technik und Design: Augenfälligstes Merkmal der Neuentwicklung ist der Geräteträger, der mit seinen seitlichen Spiegelflächen förmlich über dem Kanal zu schweben scheint. Neben der schönen Form bietet der aktuelle tehalit.SL aber auch eine ganze Reihe intelligenter Lösungen. Damit Sie alle Systemvorteile optimal nutzen können, haben wir auf den folgenden Seiten nützliche Montage-Hinweise für Sie zusammengefasst.

Geräteträger montieren

Insgesamt stehen für den tehalit.SL acht vorbestückte Geräteträger unter anderem mit Energie-, Daten- und Lautsprecheranschlüssen zur Verfügung.

1. Geräteträger einrasten (Abb. 1)

Rasten Sie den Geräteträger so im Kanalunterteil ein, dass er sich zwischen zwei Befestigungslöchern befindet. Diese sind in einem Abstand von 125 mm eingebracht. Sollte es nicht möglich sein, den

Geräteträger zwischen zwei Befestigungslöchern zu montieren, beachten Sie unbedingt den maximal zulässigen Befestigungsabstand: Dieser beträgt jeweils 125 mm zwischen Befestigungspunkt und der Mitte des Geräteträgers.

2. Geräteträger fixieren (Abb. 2)

Der Geräteträger ist jetzt noch frei verschiebbar. Wenn Sie ihn an der gewünschten Stelle positioniert haben, können Sie ihn einfach mit einer 90°-Drehung der zentralen Befestigungsschraube am Kanalunterteil fixieren.



Abbildung 1



Abbildung 2

Höhe von Kanal inkl. Geräteträger ab Boden

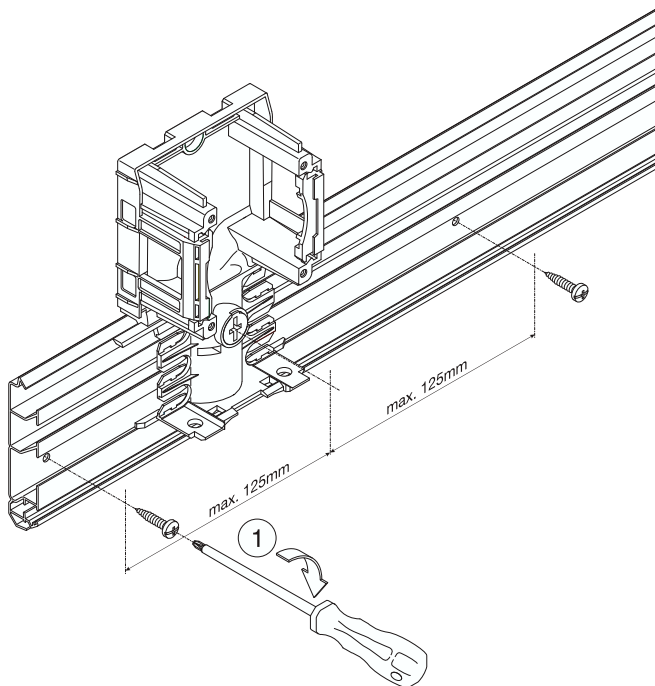
Version 55:	143 mm
Version 80:	168 mm
Version 115:	203 mm

3. Steckdosen anschliessen

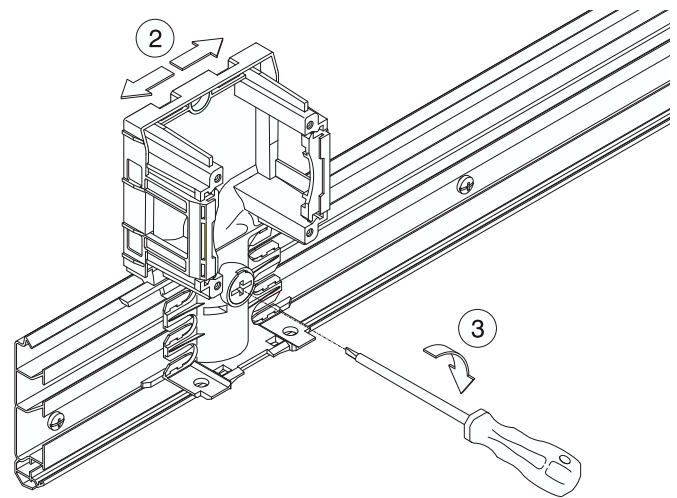
(Abb. 3)
Die Drähte des Kabels werden auf einer Länge von 13 mm abisoliert. Anschliessend wird das Kabel ausserhalb des Geräteträgers an der Steckdose angeschlossen. Zum Schluss wird die angeschlossene Steckdose im Geräteträger fixiert.



Abbildung 3

4. Befestigung Kanal- und Geräteträgeroberteil

(Abb. 4)
Nun setzen Sie die Kanalober- teile auf die Kanalunterteile und schieben sie an den Geräteträger heran. Jetzt können Sie die mit einem blauen Punkt markierte Schutzfolie von den seitlichen Spiegelflächen des Geräteträger-Oberteils entfernen und das Geräteträger-Oberteil auf den Geräteträger-Unterteil aufrasten. Anschliessend wird die Geräte- träger-Schürze (separates

Bestellteil) von unten in das Ge- räteträger-Unterteil eingeklipst. Abschliessend schraubt man die Zentralscheibe der Steck- dose an.

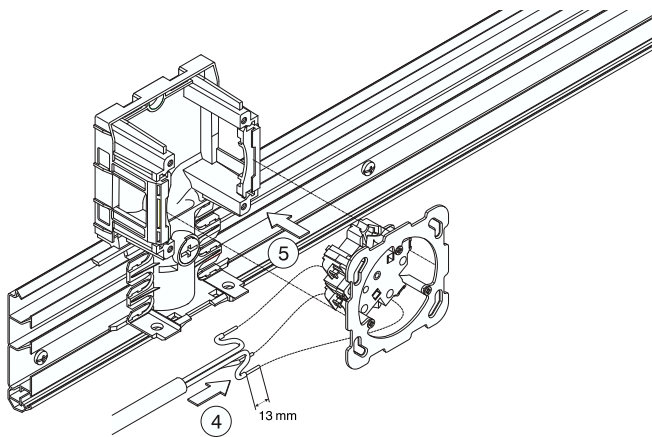
Praxis-Tipp:

Aus Gründen der Stabilität ist es nicht erforderlich, den Geräteträger an der Wand zu befestigen – die Befestigung am Kanalunterteil ist ausreichend. Bei unebenen Wänden kann es jedoch passieren, dass der Ge-

räteträger nicht bündig an der Wand anliegt. So sorgen Sie für Abhilfe: Sie können den Geräte- träger zusätzlich mit Schrauben an der Wand be- festigen.



Abbildung 4

Geräteträger demontieren

Eines der Highlights ist die bereits beschriebene Montage der Geräteträger. Und umge- kehrt funktioniert's auch – das Geräteträger-Oberteil kann ganz einfach über eine Drucktaste geöffnet werden:

1. Entriegeln (Abb. 5)

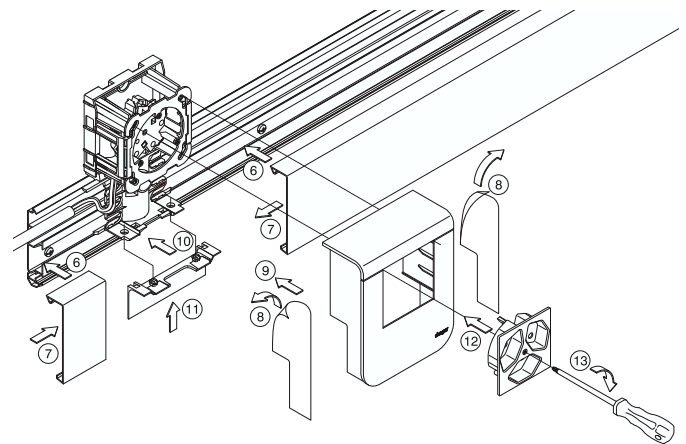
Entfernen Sie mittels Schrau- benzieher die Zentralscheibe der Steckdose. Drücken Sie kräftig den Entriegelungsknopf an der Unterseite des Geräte- träger-Oberteils und halten Sie ihn gedrückt.

2. Oberteil entfernen (Abb. 5)

Jetzt können Sie die untere Seite des Geräteträger-Ober- teils nach vorne ziehen und diesen abheben. Ein Entfernen der Geräteträger-Schürze vom Geräteträger-Unterteil ist dazu nicht erforderlich.

3. Geräteträger-Unterteil entfernen (Abb. 6)

Jetzt müssen Sie nur noch die Schraube am Geräteträger-Un- terteil um 90° nach links drehen und schon können Sie auch das Unterteil nach vorne entfernen.



Abbildung 5



Abbildung 6

Weitere Hinweise können Sie der Montageanleitung entneh- men, die jedem Geräteträger beiliegt.

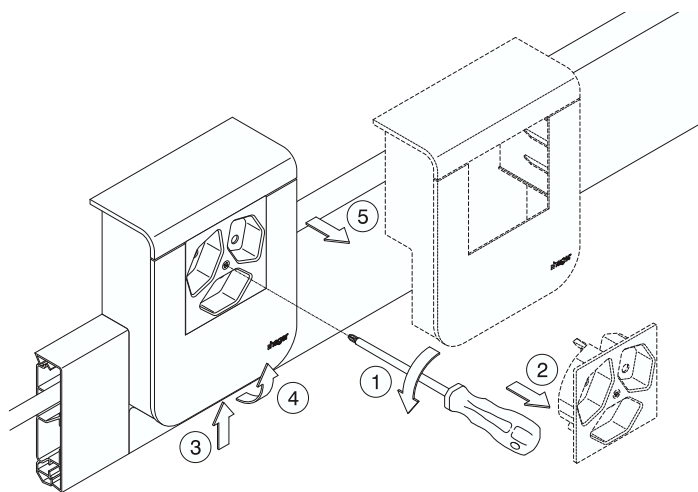
Montage des Standard-Endstücks (Abb. 7 und 8)

Ebenfalls praktisch: Das neue Universal-Endstück können Sie sowohl rechts als auch links einsetzen und so für einen sauberen Abschluss sorgen. Dabei müssen Sie lediglich die Kanalober- und -unterteile entsprechend bearbeiten:

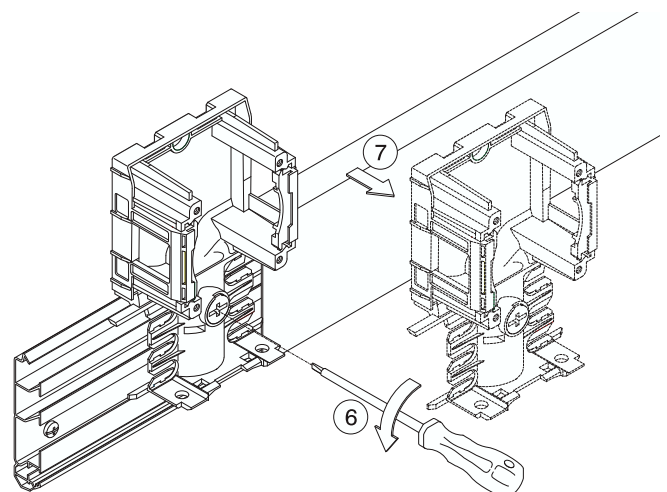
1. Kanalunterteil kürzen

Beachten Sie: Um einen sauberen Abschluss herzustellen, muss das Kanalunterteil um ca. 15 mm kürzer ausfallen als die gewünschte Abschlusskante.

2. Kanaloberteil kürzen

Das Kanaloberteil muss rund 19 mm bis 25 mm kürzer ausfallen als das Kanalunterteil.



Abbildung 7



Abbildung 8

Montage eines Endstücks an einem Sockelleistenkanal mit Teppichleiste

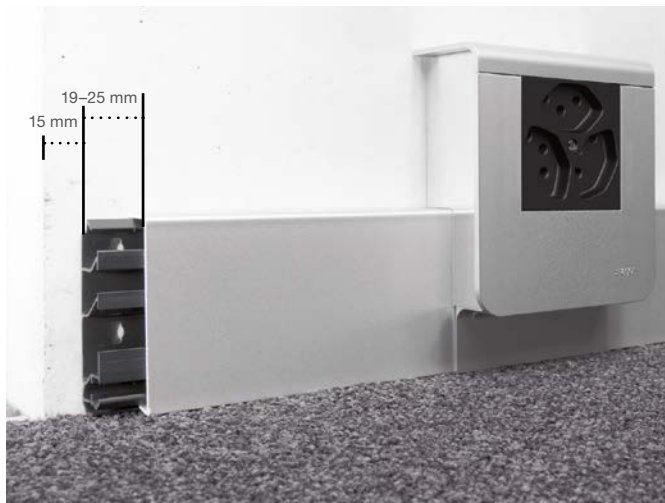
Wenn Sie ein Endstück an einem tehalit.SL-Kanal mit Teppichleiste anbringen, gehen Sie folgendermassen vor:

1. Kanalunter- und oberteil zuschneiden

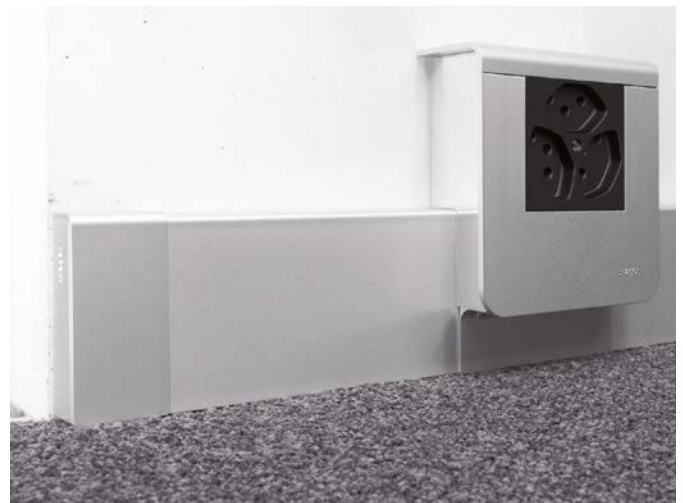
Zunächst müssen Sie das Kanalunterteil und das Kanaloberteil kürzen – und zwar um jeweils 2 mm gegenüber der gewünschten Wandabschlusskante.

2. Befestigungsclip montieren

(Abb. 9, Zeichnung 1 und 2)

Rasten Sie anschliessend den Befestigungsclip mit einem kräftigen Druck in das Kanalunterteil ein und schrauben Sie ihn fest.

3. Endstück befestigen

(Abb. 9, Zeichnung 3)

Dann drücken Sie das Endstück vorne auf den Befestigungsclip, bis es einrastet.

4. Kanaloberteil montieren

(Abb. 9, Zeichnung 4 und 5)

Nun können Sie das Kanaloberteil auf das Kanalunterteil setzen und abschliessend das Oberteil unter das Endstück schieben.



Abbildung 9

Praktisch: Das Endstück ist bis 5 mm schnittkaschierend. Beachten Sie jedoch, dass die Geräteträger bei Sockelleistenkanälen mit Teppichleiste nicht schnittkaschierend wirken – hier stossen die Kanaloberteile unkaschiert seitlich an die Geräteträger.

Montage der Formteile

Das Sockelleistenkanalsystem tehalit.SL verfügt über winkelverstellbare, schnittkaschierende Formteile. Damit umfahren Sie nicht nur alle Innen- und Aussenecken, sondern Sie können auch bauliche Ungenauigkeiten problemlos ausgleichen. Um diese Flexibilität nutzen zu können, müssen Sie lediglich die Längen der Kanaloberteile entsprechend anpassen. Die jeweiligen Masse können Sie der folgenden Skizze entnehmen:

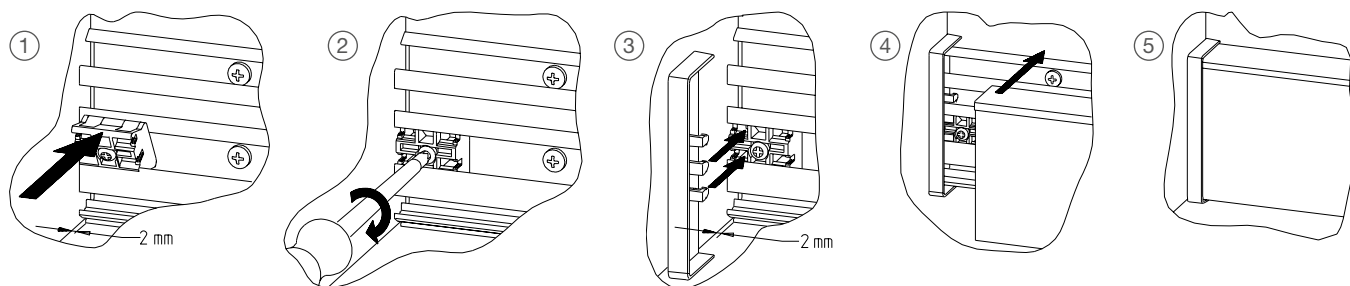
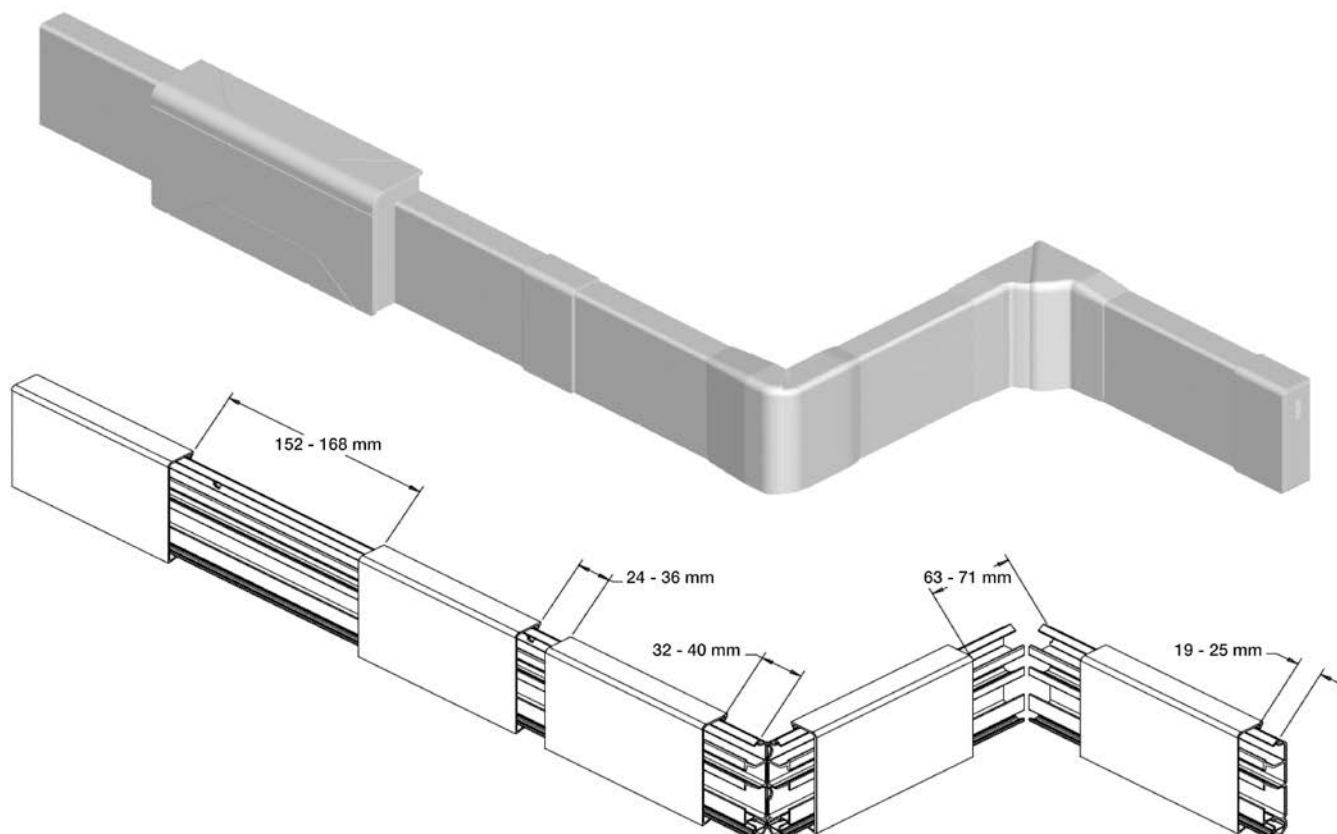

Und zum Schluss noch ein praktischer Montage-Kniff:

Kanalunterteil bei grosser Spaltbreite zwischen Wand und Bodenbelag montieren

Die Auflagefläche des Kanalunterteils beträgt konstruktionsbedingt 10 mm. Ist der Spalt zwischen Wand und Bodenbelag durchgängig grösser als 10 mm, kann zur Montage des Kanalunterteils die Oberkante des Bodenbelags nicht zur Höhenjustierung genutzt werden. Doch auch hierfür gibt es eine einfache Lösung:

1. Kurze Oberteilstücke auf das Unterteil montieren

Rasten Sie vor der Montage zwei bis drei kurze Oberteil(rest)-Stücke von wenigen Zentimetern Länge auf das Unterteil auf. So haben Sie die Auflagefläche auf 20 mm vergrössert.

2. Kanalunterteil montieren

Jetzt können Sie Spaltenbreiten bis 20 mm zwischen Wand und Fussbodenbelag überbrücken und das Kanalunterteil zum Fixieren problemlos auf dem Bodenbelag anlegen. Nach der Befestigung können Sie die Oberteilstücke wieder entfernen.

Achtung

Sollte das Verlegen des Bodenbelags erst nach der Sockelleisten-Montage erfolgen, bitte das Kanalunterteil um die Materialstärke des Bodenbelags höher montieren, um ein Aufrasten und Entfernen des Kanaloberteils zu gewährleisten.

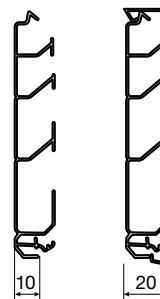



Hauptsitz

Hager AG
Sedelstrasse 2
6020 Emmenbrücke
Tel. 041 269 90 00

Verkaufsniederlassungen

Hager AG
Glattalstrasse 521
8153 Rümlang
Tel. 044 817 71 71

Hager AG
Ey 25
3063 Ittigen-Bern
Tel. 031 925 30 00

Hager AG
Chemin du Petit-Flon 31
1052 Le Mont-sur-Lausanne
Tel. 021 644 37 00

hager.ch